

## SERIE VORT MONO

MADE IN ITALY

Gamma di recuperatori di calore decentralizzati, arricchita con nuovi modelli con modulo Wi-Fi, in grado di stabilire una comunicazione reciproca fra prodotti attraverso una rete locale del tipo MESH.







Oggi **VORTICE S.p.A** fa parte di un Gruppo multinazionale, **VORTICE GROUP**, che opera attraverso società proprie o distributori locali in oltre 90 paesi nel mondo e dispone di un ricco portafoglio prodotti che garantiscono qualità dell'aria e comfort climatico. La sede storica di VORTICE S.p.A è a Tribiano (Milano).



Fanno parte di VORTICE GROUP anche le realtà:

[ 1 ]  
**VORTICE LIMITED**, filiale inglese di VORTICE S.p.A. nata nel 1977 con sede a Burton on Trent.

[ 2 ]  
**VORTICE INDUSTRIAL**, nata dall'acquisizione nel 2010 di Loran srl, con sede a Isola della Scala (VR).

[ 3 ]  
**VORTICE VENTILATION SYSTEM**, società inaugurata nel 2013 con sede a Changzhou in Cina.

[ 4 ]  
**VORTICE LATAM S.A.**, con sede a Alajuela in Costa Rica, nata nel 2012.

[ 5 ]  
**CASALS VENTILACIÓN AIR INDUSTRIAL S.L.**, storico marchio spagnolo, con sede a Sant Joan de les Abadesses Girona, è stata acquisita nel 2019.





Con lo sviluppo e l'evoluzione di questa tecnologia VORTICE fa un ulteriore passo rivolto al futuro, confermando il suo impegno verso il valore che la contraddistingue da sempre: migliorare il benessere delle persone migliorando l'aria che respirano.

## LA TECNOLOGIA DEL RECUPERO CALORE

Il recupero calore o ventilazione meccanica controllata (VMC) è una tecnologia che attraverso dei dispositivi dotati di aspiratori di ultima generazione, a velocità variabile, basso consumo e basso rumore, assicura:

- L'immissione all'interno degli ambienti di aria di rinnovo aspirata dall'esterno ed opportunamente filtrata.
- L'espulsione dell'aria viziata interna.
- Il recupero dell'energia contenuta nell'aria di espulsione attraverso uno scambiatore ad alta efficienza, trasferendola all'aria immessa negli ambienti.

Grazie a questa tecnologia ottimizziamo l'efficienza energetica degli edifici in cui viviamo riducendone i costi di riscaldamento e condizionamento ma soprattutto garantiamo il benessere ed il comfort abitativo. Inoltre attraverso la corretta ventilazione e il ricambio d'aria riduciamo in modo significativo i rischi di infezione trasmesse per via aerea proteggendo la nostra salute.

## Standard Normativi

I prodotti della serie VORT MONO sono conformi alle seguenti Normative, Direttive e Regolamenti Europei:

- Norme Sicurezza Elettrica: EN 60335-1; EN 60335-2-80; EN 60529; EN 62233;
- Norme per le Prestazioni Aeruliche: UNI EN ISO 5810;
- Norme per la Compatibilità Elettromagnetica: EN 55014-1 EN 55014-2 EN 61000-3-2 EN 61000-3-3
- Direttive Europee per marcatura CE
- Direttiva Bassa Tensione (2006/42/CE)
- Direttiva Compatibilità Elettromagnetica (2004/108/CE)
- Direttiva sulle apparecchiature radio RED (2014/53/UE)
- Direttiva Progettazione ecocompatibile Erp 2009/125/CE secondo i seguenti regolamenti:
- Regolamento Europeo N°1253/2014/UE Unità di Ventilazione Residenziale

# VORT HRW MONO Wi-Fi

RECUPERATORI DI CALORE DECENTRALIZZATI CON MODULO Wi-Fi IN GRADO DI STABILIRE UNA COMUNICAZIONE RECIPROCA FRA PRODOTTI ATTRAVERSO UNA RETE LOCALE DI TIPO MESH

## AMPLIAMENTO DI GAMMA

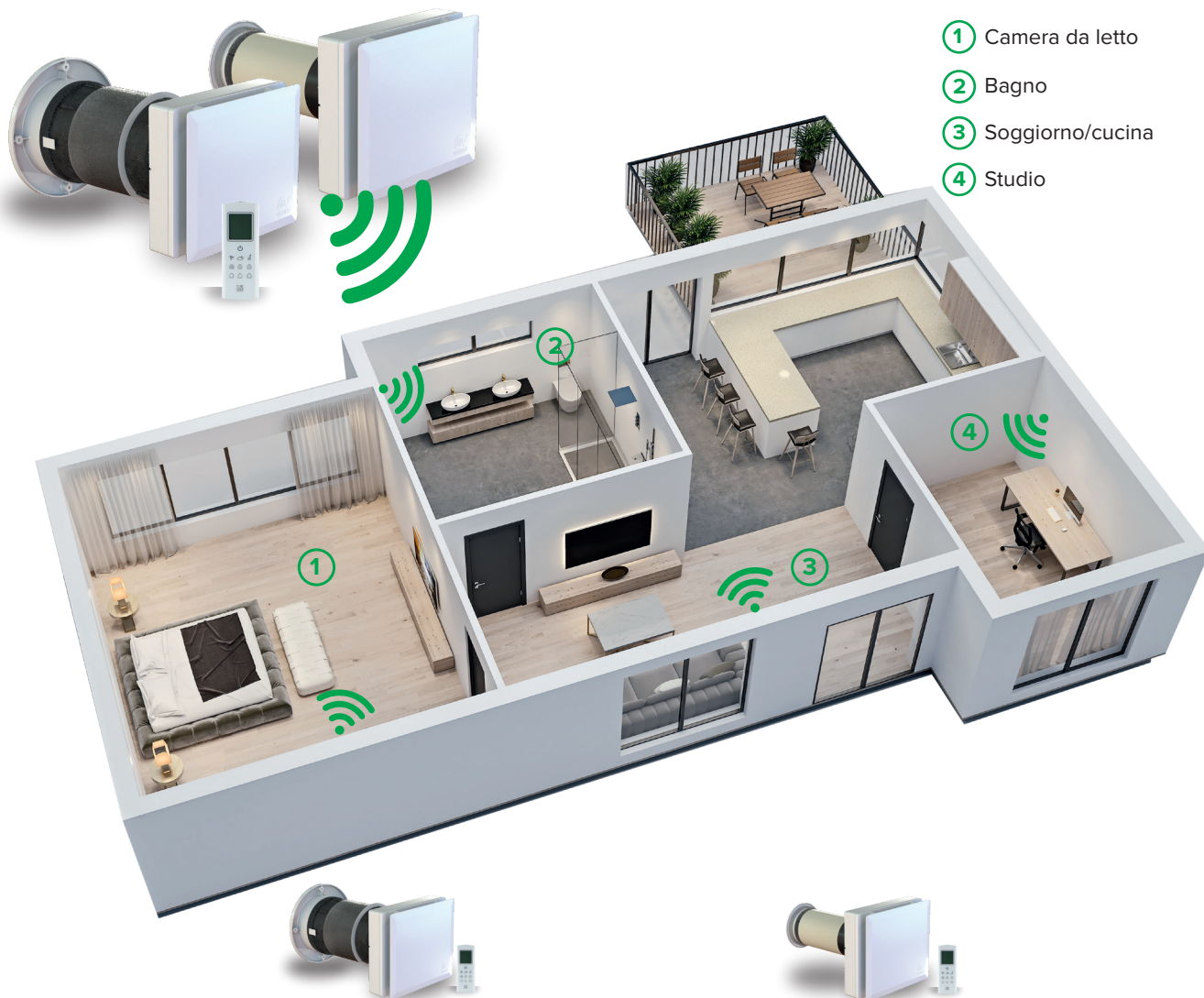

- ① Camera da letto
- ② Bagno
- ③ Soggiorno/cucina
- ④ Studio

4

Ø 160

VORT HRW 40 MONO EVO HCS Wi-Fi

Cod. 12444

Con telecomando e sensore umidità relativa, temperatura e luce

NOVITÀ

VORT HRW 60 MONO EVO HCS Wi-Fi

Cod. 12432

Con telecomando e sensore umidità relativa, temperatura e luce

Ø 100

VORT HRW 30 MONO EVO HCS Wi-Fi

Cod. 12443

Con telecomando e sensore umidità relativa, temperatura e luce

MADE IN ITALY





## VANTAGGI PER L'INSTALLATORE

01

### Facilità d'installazione

Peso ridotto: 3.10 kg - 3.30 kg  
Attacco per canalizzazione  
universale Ø nominale 100-160 mm.

Installabili su pareti perimetrali di spessore compreso tra  
260mm e 700mm

Non sono necessari scarichi per la condensa.

Nessun collegamento filare nel caso d'installazione di più  
prodotti.

Sistema di chiusura manuale di facile azionamento, con  
indicatore di chiusura macchina.(levetta rossa)

02

### Semplicità di manutenzione

Componenti interni,  
facilmente accessibili.

## VANTAGGI PER L'UTENTE

01

### Aria salubre in tutti gli ambienti in maniera "intelligente" risparmiando.

Il modulo Wi-Fi è in grado di stabilire una  
comunicazione reciproca fra VORT HRW MONO  
Wi-Fi, senza dover installare un router e stipulare  
un contratto con un provider di servizi internet, ma  
attraverso una rete locale di tipo "MESH", senza  
che vi sia la necessità di realizzare un collegamento  
filare tra i prodotti.

Pertanto avremo:

- l'immissione all'interno di aria di rinnovo  
aspirata dall'esterno e filtrata
- l'espulsione dell'aria viziata interna
- il recupero dell'energia contenuta nell'aria di  
espulsione attraverso uno scambiatore ad alta  
efficienza, trasferendola all'aria immessa negli  
ambienti.

03

### Design elegante

Si integra perfettamente negli ambienti  
residenziali.

02

### Agevolazioni fiscali

Massimo comfort e  
risparmio energetico  
con in più tutti i vantaggi  
di ECOBONUS e  
SUPERBONUS purchè  
siano rispettati i requisiti  
previsti dalla legge.



04

### Elevata efficienza 90%

Elevati valori di efficienza di scambio termico  
fino al 90% alla portata minima.

05

### Silenzioso

Livelli pressione sonora a 3m:  
19dB(A) prima velocità  
25.4dB(A) terza velocità  
31.8dB(A) quinta velocità  
(corrisponde ad un sussurro  
da 1m di distanza)

06

### Bassi consumi

<5 W alla portata massima

# SERIE VORT MONO

## Recuperatori di calore decentralizzati.

Unità di ventilazione con recupero di calore specificamente progettate per il ricambio dell'aria in locali residenziali e commerciali di costruzioni nuove o ristrutturate, caratterizzate da elevati livelli di isolamento termico.

Installabili su pareti perimetrali di spessore compreso tra 260 mm e 700 mm. Disponibile in versione a controllo manuale, nelle varianti con comandi a bordo macchina e la versione con telecomando e sensori di umidità relativa, temperatura e luce ambiente.

6



Ø 160

VORT HRW 40 MONO EVO  
Cod. 12435  
Comandi a bordo

VORT HRW 40 MONO EVO HCS  
Cod. 12437  
Con telecomando e sensore umidità  
relativa, temperatura e luce

VORT HRW 60 MONO EVO HCS  
Cod. 12431  
Con telecomando e sensore umidità  
relativa, temperatura e luce

NOVITÀ

Ø 100

VORT HRW 30 MONO EVO  
Cod. 12434  
Comandi a bordo

VORT HRW 30 MONO EVO HCS  
Cod. 12436  
Con telecomando e sensore  
umidità relativa, temperatura e luce

MADE IN ITALY





## VANTAGGI PER L'INSTALLATORE

01

### Facilità d'installazione

Peso ridotto: 3.10 kg - 3.30 kg

Attacco per canalizzazione universale Ø nominale 100-160 mm.

Non sono necessari scarichi per la condensa.

Sistema di chiusura manuale di facile azionamento, con indicatore di chiusura macchina.(levetta rossa)

02

### Semplicità di manutenzione

Componenti interni, facilmente accessibili.

## VANTAGGI PER L'UTENTE

01

### Aria salubre in tutti gli ambienti risparmiando.

Questi prodotti garantiscono:

- l'immissione all'interno di aria di rinnovo aspirata dall'esterno e filtrata
- l'espulsione dell'aria viziata interna
- il recupero dell'energia contenuta nell'aria di espulsione attraverso uno scambiatore ad alta efficienza, trasferendola all'aria immessa negli ambienti.

02

### Agevolazioni fiscali

Massimo comfort e risparmio energetico con in più tutti i vantaggi di ECOBONUS e SUPERBONUS purchè siano rispettati i requisiti previsti dalla legge.



04

### Bassi consumi

<5 W alla portata massima

03

### Elevata efficienza 90%

Elevati valori di efficienza di scambio termico fino al 90% alla portata minima.

06

### Silenzioso

Livelli pressione sonora a 3m:  
19dB(A) prima velocità  
25.4dB(A) terza velocità  
31.8dB(A) quinta velocità  
(corrisponde ad un sussurro da 1m di distanza)

05

### Design elegante

Si integra perfettamente negli ambienti residenziali.

## VORT HRW 30 MONO EVO HCS - Wi-Fi

### VORT HRW 30 MONO EVO - HCS

Recuperatori di calore decentralizzati Ø 100mm, con comandi a bordo o con telecomando e sensore HCS. Disponibili anche con modulo Wi-Fi.

FLANGIA MONTABILE A PARETE CON MORSETTIERA PRE-INSTALLATA. LA CLASSE DI PROTEZIONE DELLA MORSETTIERA, PERMETTE AD UN UTENTE NON ESPERTO DI RIMUOVERE IL CORPO VENTILANTE E DI PROCEDERE ALLA RIMOZIONE E PULIZIA DEL PACCO DI SCAMBIO, DEL FILTRO G3 E IL RIPRISTINO DEL SISTEMA.

PACCO DI SCAMBIO DEL TIPO AD ACCUMULO, REALIZZATO IN MATERIALE CERAMICO CON ASSEMBLATO IL FILTRO ESTERNO.

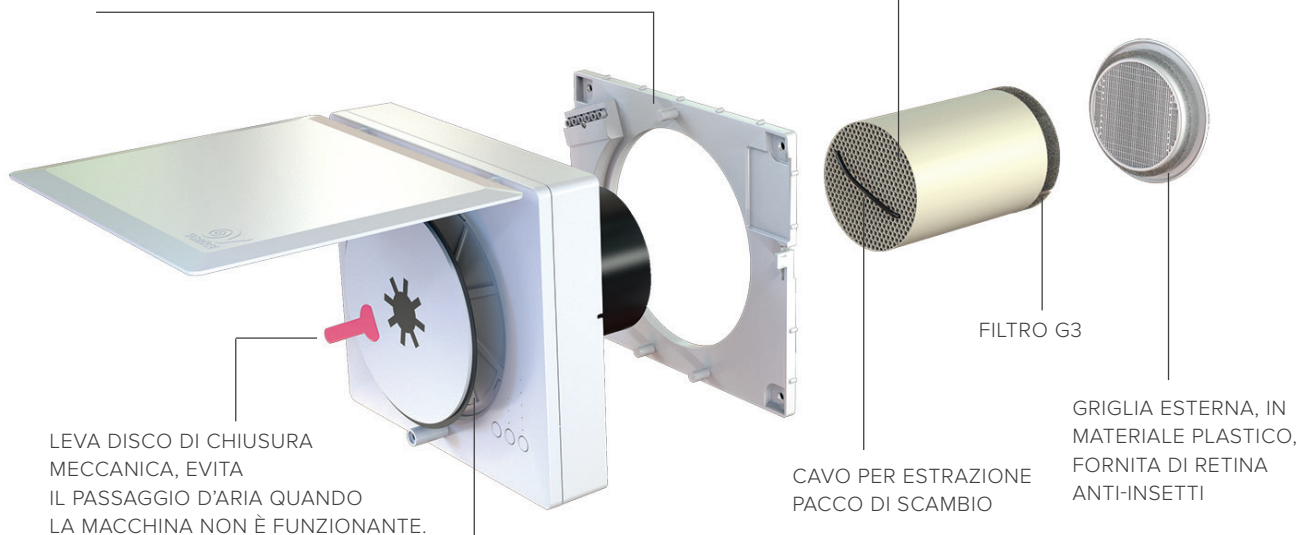

DISCO FRONTALE COSTAMPATO: CONTRIBUISCE AD ATTENUARE L'ONDA SONORA SVILUPPATA DALL'APPARATO VENTILANTE E DAL FLUSSO DI ARIA NELLA FASE DI IMMISSIONE IN AMBIENTE. LA SUA SUPERFICIE A CALOTTE SFERICHE TENDE A RIFLETTERE IN DIREZIONI DIVERSE IL RUMORE ATTENUANDONE L'EFFETTO.

RIMUOVENDO IL DISCO FRONTALE SI ACCEDA AL FILTRO ANTIPOLVERE CHE PROTEGGE LO SCAMBIATORE DALL'INTERNO E TOGLIENDOLO SI PUÒ FACILMENTE PULIRE O SOSTITUIRE





LED  
ESTRAZIONE/AUTO COMFORT

LED  
IMMISSIONE/AUTO HR%

LED  
RECUPERO/AUTO NIGHT

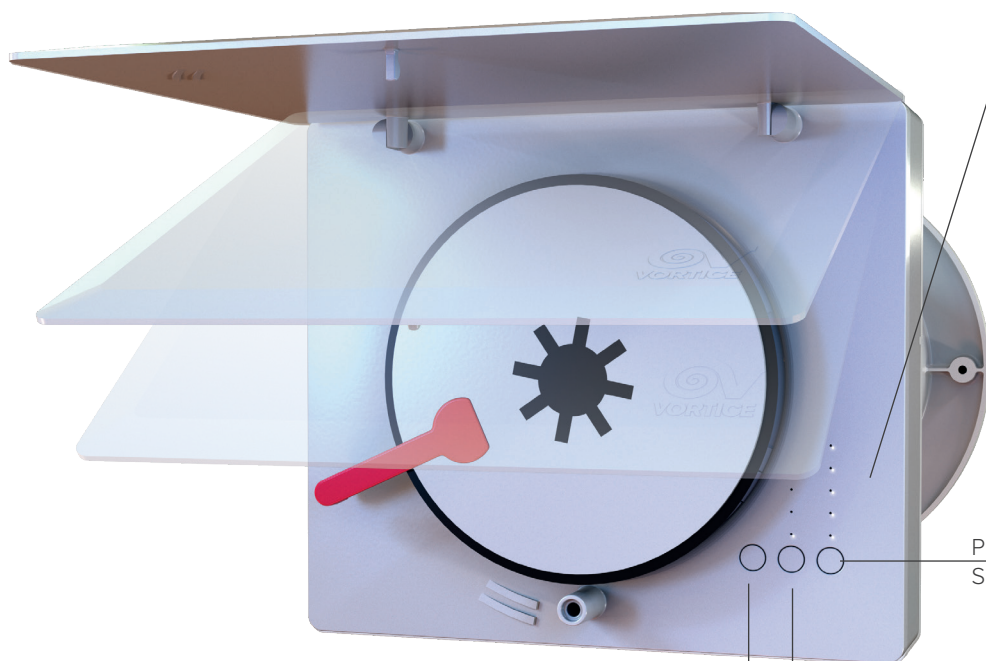
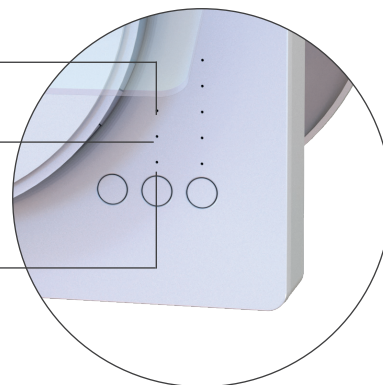

PULSANTE VELOCITA'  
Selettore a 5 posizioni

PULSANTE FUNZIONE  
Per attivare o disattivare le 3 diverse funzioni  
AUTO disponibili e attivare o disattivare la  
modalità stand-by

PULSANTE MODALITA'  
Selettore a 3 posizioni  
Seleziona le modalità di recupero:

- immissione
- estrazione
- ventilazione naturale

# VORT HRW 40 - 60 MONO EVO HCS - Wi-Fi

## VORT HRW 40 - 60 MONO EVO - HCS

Recuperatori di calore decentralizzati Ø 160mm, con comandi a bordo o con telecomando e sensore HCS. **Disponibili anche con modulo Wi-Fi.**

FLANGIA MONTABILE A PARETE CON MORSETTIERA PRE-INSTALLATA. LA CLASSE DI PROTEZIONE DELLA MORSETTIERA, PERMETTE AD UN UTENTE NON ESPERTO DI RIMUOVERE IL CORPO VENTILANTE E DI PROCEDERE ALLA RIMOZIONE E PULIZIA DEL PACCO DI SCAMBIO, DEL FILTRO G3, E IL RIPRISTINO DEL SISTEMA.

GLI ANELLI DI POLIPROPILENE SONO DOTATI DI ALCUNE PROTUBERANZE CHE PERMETTONO L'ALLINEAMENTO DELLA SUPERFICIE FRONTALE DELLO SCAMBIATORE CON LA BOCCA DI USCITA / INGRESSO DEL VENTILATORE E LA CORRETTA INCLINAZIONE DELLO SCAMBIATORE RISPETTO AL TUBO DI CONTENIMENTO INSERITO NELLA PARETE

10



LEVA DISCO DI CHIUSURA MECCANICA, EVITA IL PASSAGGIO D'ARIA QUANDO LA MACCHINA NON È FUNZIONANTE.

CAVO PER ESTRAZIONE PACCO DI SCAMBIO

GRIGLIA ANTI-INSETTO RIMUOVIBILE E PULIBILE DALL'UTENTE OPERANDO DALL'INTERNO DELL'ABITAZIONE

GRIGLIA ESTERNA IN GOMMA TPV

DISCO FRONTALE COSTAMPATO: CONTRIBUISCE AD ATTENUARE L'ONDA SONORA SVILUPPATA DALL'APPARATO VENTILANTE E DAL FLUSSO DI ARIA NELLA FASE DI IMMISSIONE IN AMBIENTE. LA SUA SUPERFICIE A CALOTTE SFERICHE TENDE A RIFLETTERE IN DIREZIONI DIVERSE IL RUMORE ATTENUANDONE L'EFFETTO.

RIMUOVENDO IL DISCO FRONTALE SI ACCEDA AL FILTRO ANTIPOLVERE CHE PROTEGGE LO SCAMBIATORE DALL'INTERNO E TOGLIENDOLO SI PUÒ FACILMENTE PULIRE O SOSTITUIRE



Telecomando per modello HCS



LED  
ESTRAZIONE/AUTO COMFORT

LED  
IMMISSIONE/AUTO HR%

LED  
RECUPERO/AUTO NIGHT

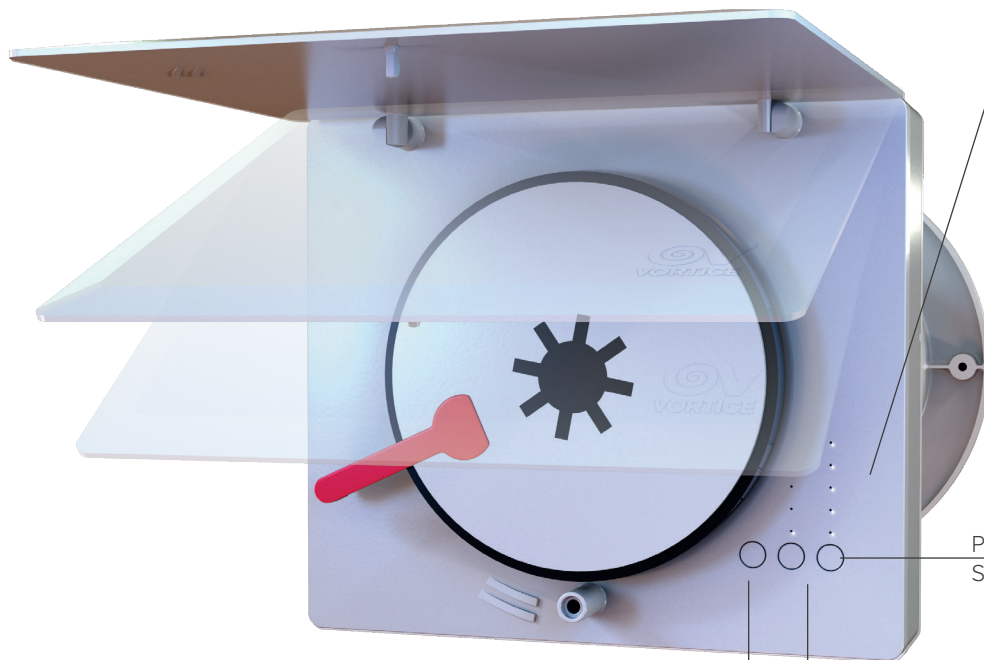
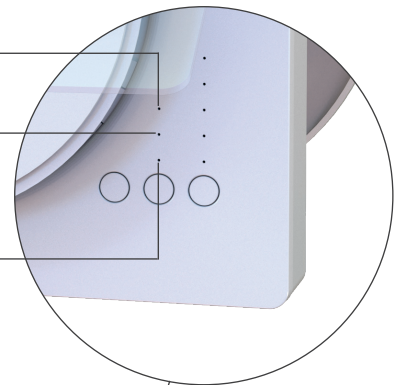

PULSANTE VELOCITA'  
Selettore a 5 posizioni

PULSANTE FUNZIONE  
Per attivare o disattivare le 3 diverse funzioni  
AUTO disponibili e attivare o disattivare la  
modalità stand-by

PULSANTE MODALITA'  
Selettore a 3 posizioni  
Seleziona le modalità di recupero:

- immissione
- estrazione
- ventilazione naturale

## INSTALLAZIONI

VORT HRW 30 MONO EVO HCS - Wi-Fi  - VORT HRW 30 MONO EVO - HCS  
Deve essere montato all'interno di un muro perimetrale con uno spessore di almeno 260 mm.

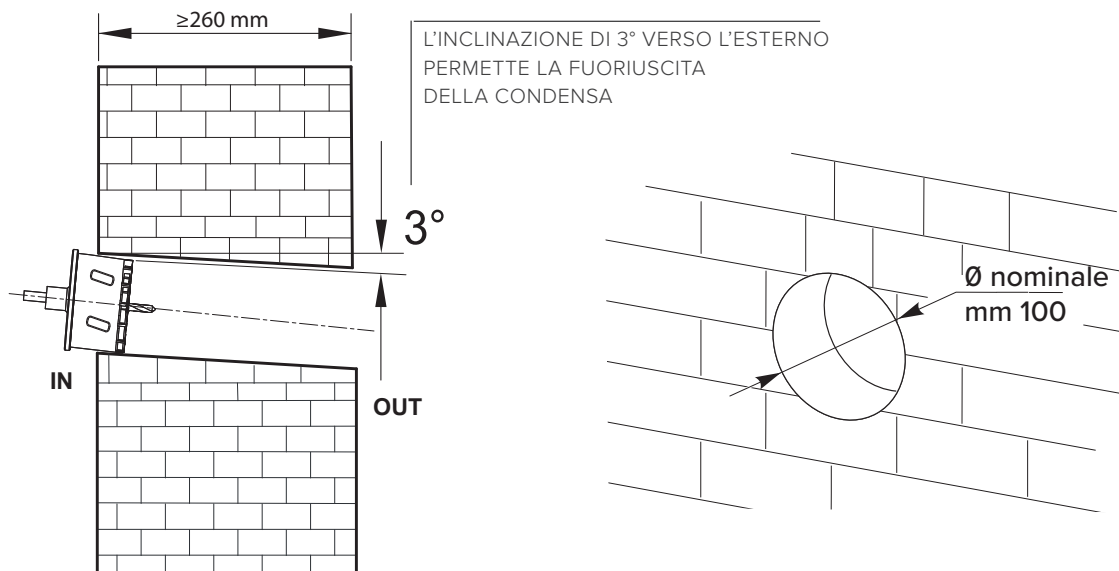

12

VORT HRW 40 - 60 MONO EVO HCS - Wi-Fi  - VORT HRW 40 - 60 MONO EVO - HCS  
Deve essere montato all'interno di un muro perimetrale con uno spessore di almeno 283 mm.

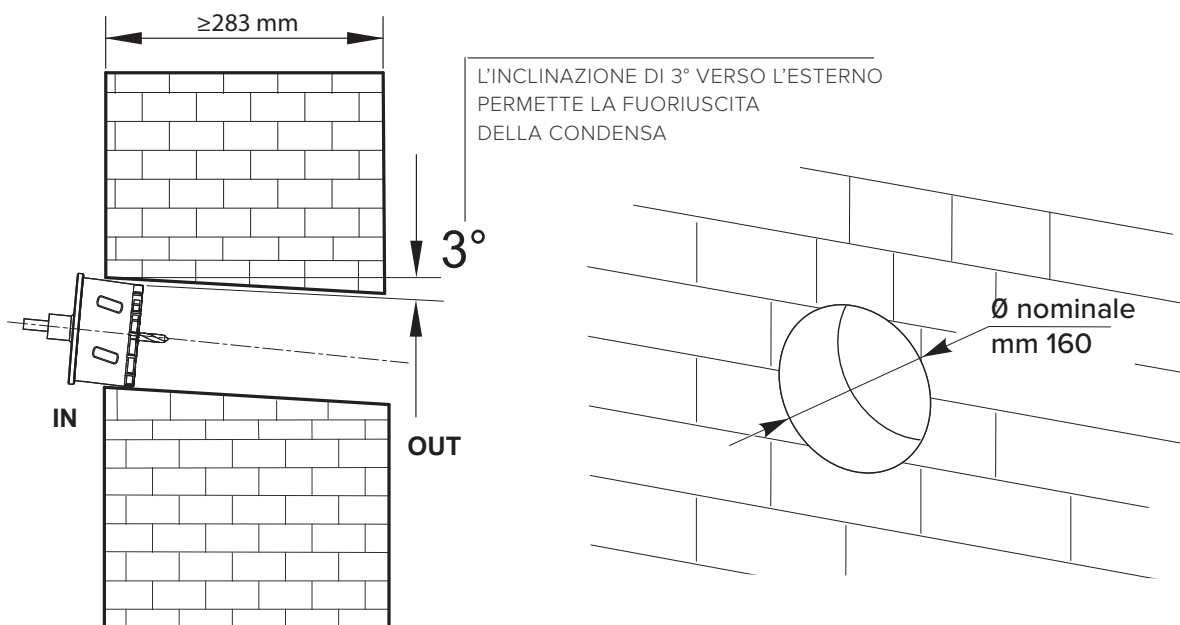



# APPLICAZIONI



## CARATTERISTICHE TECNICHE

### 8 Modelli disponibili

#### VORT HRW 30 MONO EVO HCS WI-FI

(cod.12443) - Ø100mm

Con telecomando e sensori di umidità relativa, temperatura e luce.

#### VORT HRW 40 MONO EVO HCS WI-FI

(cod.12444) - Ø160mm

Con telecomando e sensori di umidità relativa, temperatura e luce.

#### VORT HRW 30 MONO EVO

(cod.12434) - Ø100mm

Con comandi a bordo macchina.

#### VORT HRW 30 MONO EVO HCS

(cod.12436) - Ø100mm

Con telecomando e sensori di umidità relativa, temperatura e luce.

#### VORT HRW 40 MONO EVO

(cod.12435) - Ø160mm

Con comandi a bordo macchina.

#### VORT HRW 40 MONO EVO HCS

(cod.12437) - Ø160mm

Con telecomando e sensori di umidità relativa, temperatura e luce.

#### VORT HRW 60 MONO EVO HCS

(cod.12431) - Ø160mm

Con telecomando e sensori di umidità relativa, temperatura e luce.

#### VORT HRW 60 MONO EVO HCS WI-FI

(cod.12432) - Ø160mm

Con telecomando e sensori di umidità relativa, temperatura e luce.

### Chassis

Chassis a parete stampato in resina plastica estetica resistente agli urti ed all'invecchiamento indotto dalla luce; il particolare integra i comandi per l'accensione e lo spegnimento, quelli per la regolazione della modalità di funzionamento e della portata trattata. Nei modelli HCS essa integra altresì un sensore di umidità relativa ed un sensore di luminosità, per il funzionamento automatico del prodotto.

### Ventilatore

I ventilatori usati sui prodotti della SERIE VORT MONO sono conformi alla Direttiva Europea Erp N°2009/125.

### Motoventilatori

Motoventilatori EC, a garanzia di ridottissimi consumi, alimentati in bassa tensione e con alberi montati su cuscinetti a sfera. Caratterizzati da 5 velocità di funzionamento, per favorire il miglior compromesso tra portata d'aria trattata, consumo ed emissione sonora, sono progettati per funzionare in senso orario e antiorario, e così permettere il funzionamento del prodotto nelle modalità Aspirazione, Ventilazione e Ventilazione con recupero di calore.

### Scambiatore di calore

Ad accumulo ad alta efficienza 90%, realizzati in materiale ceramico e del tipo a celle esagonali per massimizzare la superficie di scambio termico. Nel funzionamento invernale (in estate la logica si inverte), grazie alla periodica inversione del senso di rotazione del motoventilatore, il pacco di scambio viene ciclicamente riscaldato dall'aria calda estratta e cede successivamente la gran parte di tale calore all'aria fredda di rinnovo in ingresso

### Filtri

Filtri G3 lavabili e facilmente accessibili per pulizia manutenzione.

Pre-filtri, alloggiati in corrispondenza del lato facciata interna.

### 3 alternative di funzionamento:

#### Ventilazione con recuperatore di calore:

il ventilatore inverte periodicamente il senso di rotazione per consentire il trasferimento del flusso a temperatura inferiore del calore in precedenza accumulato nello scambiatore.

#### Ventilazione in modalità estrazione:

l'aria viziata, ricca di umidità, viene espulsa all'esterno.

#### Ventilazione in modalità immissione:

l'aria esterna, ricca di ossigeno ed adeguatamente filtrata, viene immessa in ambiente.

### Griglie

Griglie esterne stampate in gomma, montabili dall'interno attraverso il foro nella parete di destinazione, per semplificare la messa in opera del prodotto.

Le griglie comprendono una rete anti-insetti facilmente asportabile per semplificare gli interventi di pulizia.

### Classe di isolamento: II

Non è richiesta la messa a terra.



## Telecomando IR (solo modelli HCS)

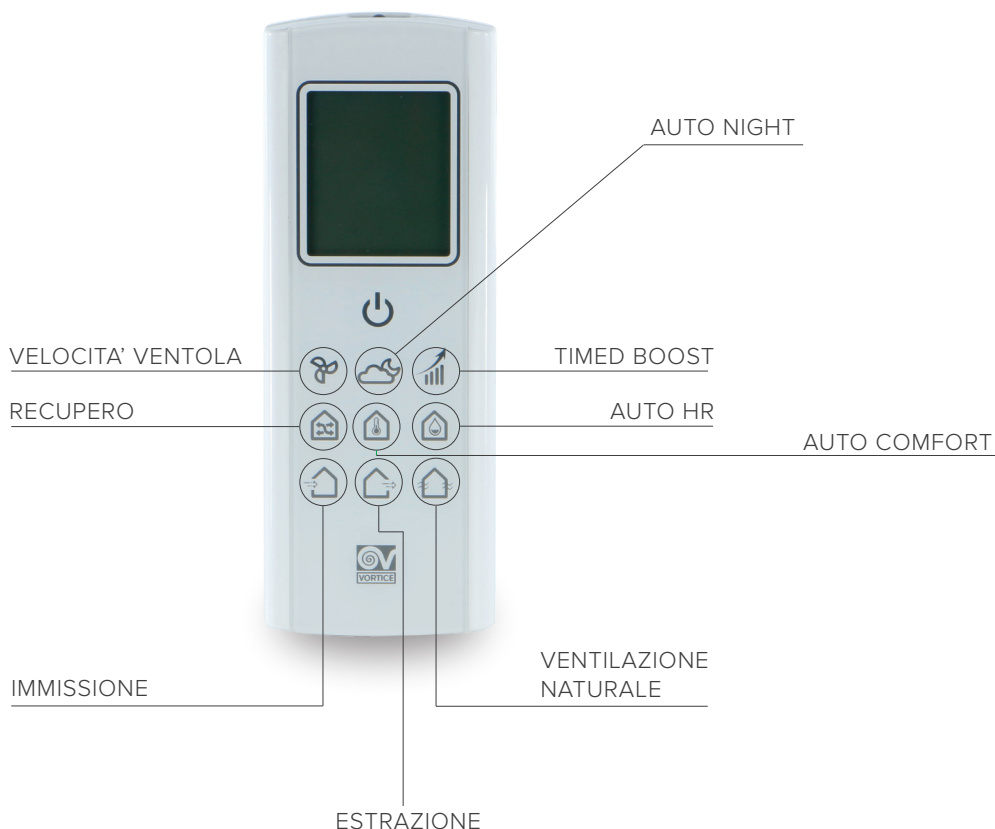

### I modelli HCS sono forniti di telecomando con display LCD.

Di default la funzione di recupero e le modalità auto-comfort, auto HR% e autonight sono attive. La soglia di umidità è fissata sul massimo valore (90%) e la velocità è impostata al massimo per ottenere la massima portata (5 ventole visualizzate). Il telecomando trasmette al prodotto il suo stato di default e aggiorna di conseguenza lo stato sull'apparecchio. Se lo stato della macchina non si sincronizza con lo stato del telecomando puntare il telecomando in direzione dell'apparecchio e premere un tasto sul telecomando per attivare la sincronizzazione.

#### AUTO NIGHT

Il sensore di luce ambiente rileva la presenza o l'assenza di luce nell'ambiente. Quindi, se è notte e non viene rilevata la presenza di luce diurna, il prodotto passa a velocità minima e non viene permesso il passaggio a velocità superiore alla minima. Quando viene nuovamente rilevata la presenza di luce diurna, il prodotto ritorna a funzionare alla velocità precedentemente impostata, ed è permesso il passaggio a velocità superiori boost tramite ingresso remoto o sensore HR%.

#### AUTO HR%

In caso di presenza di umidità oltre la soglia di allarme (60%, 75% o 90% - il valore di default è 75%), viene selezionata automaticamente la modalità di estrazione alla massima velocità.

#### AUTO COMFORT

In modalità recupero di calore, il periodo che determina l'inversione di rotazione delle ventole è fissato in base alla temperatura dell'aria immessa in ambiente: se troppo fredda il tempo di ciclo viene ridotto.

## Dimensioni

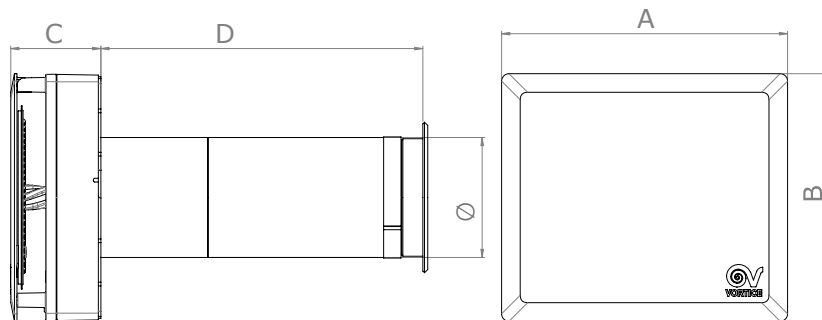

**12434 VORT HRW 30 MONO EVO - 12436 VORT HRW 30 MONO EVO HCS**  
- **12443 VORT HRW 30 MONO EVO HCS Wi-Fi** 📶

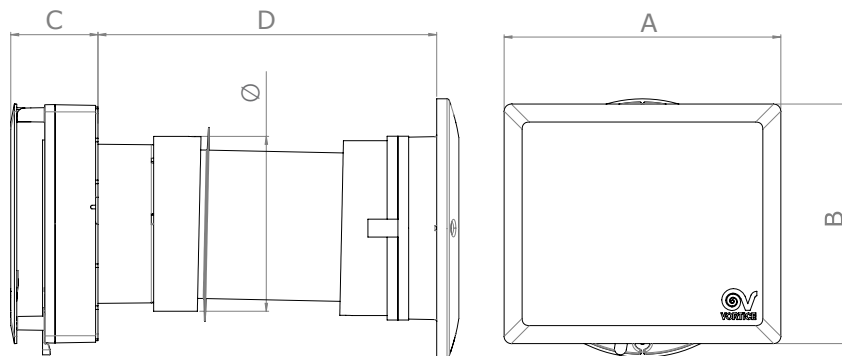



**12435 VORT HRW 40 MONO EVO - 12437 VORT HRW 40 MONO EVO HCS**  
**12444 VORT HRW 40 MONO EVO HCS Wi-Fi** 📶  
**12431 VORT HRW 60 MONO EVO HCS - 12432 VORT HRW 60 MONO EVO HCS Wi-Fi** 📶

PRODOTTI	A	B	C	D	Ø
VORT HRW 30 MONO EVO	231	200	73	260	97
VORT HRW 30 MONO EVO HCS	231	200	73	260	97
VORT HRW 30 MONO EVO HCS Wi-Fi 📶	231	200	73	260	97
VORT HRW 40 MONO EVO	231	200	73	283	146
VORT HRW 40 MONO EVO HCS	231	200	73	283	146
VORT HRW 40 MONO EVO HCS Wi-Fi 📶	231	200	73	283	146
VORT HRW 60 MONO EVO HCS	231	200	73	283	146
VORT HRW 60 MONO EVO HCS Wi-Fi 📶	231	200	73	283	146

Quote in mm

## Dati tecnici

PRODOTTI	COD.	V~50-60HZ	W max	A max	PORTATA MAX		PRESSIONE MAX		LP DB (A) 3m min/max	°C MAX	KG
					m <sup>3</sup> /h min/max	l/s min/max	mmH <sub>2</sub> O min/max	Pa min/max			
VORT HRW 30 MONO EVO	12434	220-240	4	0.04	6 38	1.7 10.5	1 13.7	10 130	19.1 49.2	30	3.1
VORT HRW 30 MONO EVO HCS	12436	220-240	4	0.04	6 38	1.7 10.5	1 13.7	10 130	19.1 49.2	30	3.1
VORT HRW 30 MONO EVO HCS Wi-Fi 	12443	220-240	4	0.04	6 38	1.7 10.5	1 13.7	10 130	19.1 49.2	30	3.1
VORT HRW 40 MONO EVO	12435	220-240	5	0.05	15 40	4.2 11.1	1.7 4.8	17 47	19 31.8	30	3.3
VORT HRW 40 MONO EVO HCS	12437	220-240	5	0.05	14 40	4.2 11.1	1.7 4.8	17 47	19 31.8	30	3.3
VORT HRW 40 MONO EVO HCS Wi-Fi 	12444	220-240	5	0.05	15 40	4.2 11.1	1.7 4.8	17 47	19 31.8	30	3.3
VORT HRW 60 MONO EVO HCS	12431	220-240	7	0.07	10 60	6.9 16.6	1.5 12.2	15 120	12.7 47	30	3.3
VORT HRW 60 MONO EVO HCS Wi-Fi 	12432	220-240	8	0.08	15 40	6.9 16.6	1.5 12.2	15 120	12.7 47	30	3.3



**Curve**

12434 VORT HRW 30 MONO EVO - 12436 VORT HRW 30 MONO EVO HCS

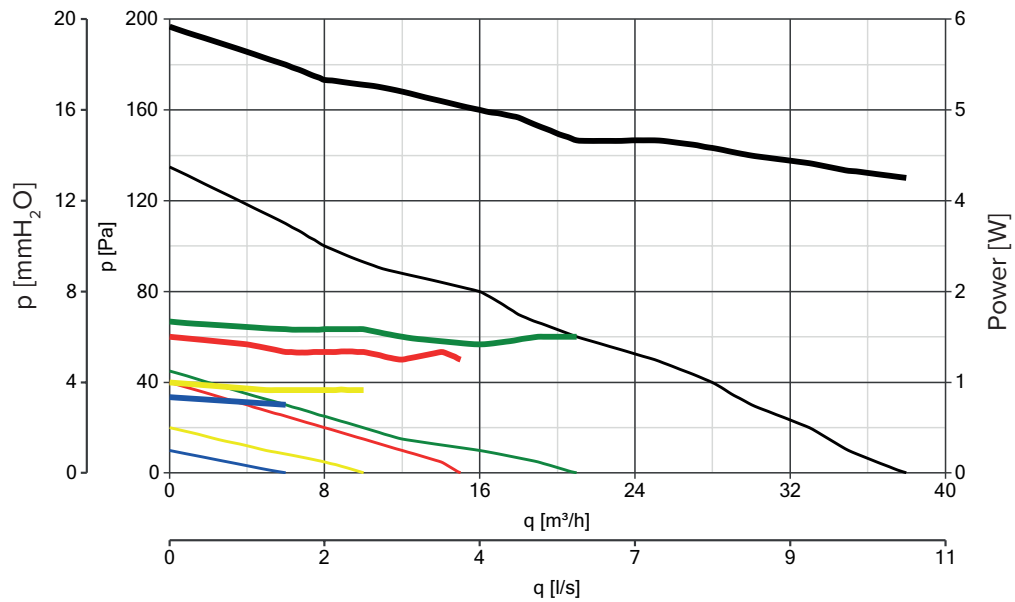

**LEGENDA:**

**MODALITÀ NIGHT**

- Pressione
- Potenza

**MODALITÀ QUIET**

- Pressione
- Potenza

**MODALITÀ PERFORMANCE**

- Pressione
- Potenza

**MODALITÀ HIGH PERFORMANCE**

- Pressione
- Potenza

**MODALITÀ BOOST**

- Pressione
- Potenza

## Dati energetici

	UNITÀ DI MISURA	VORT HRW 30 MONO EVO COD. 12434	VORT HRW 30 MONO EVO HCS COD. 12436
NOME O DENOMINAZIONE COMMERCIALE DEL FABBRICANTE	-	VORTICE	VORTICE
CLASSE CONSUMO SPECIFICO DI ENERGIA PER CLIMA TEMPERATO	-	A	A+
CONSUMO SPECIFICO DI ENERGIA SEC (CLIMA TEMPERATO)		- 41,2	-44,4
CONSUMO SPECIFICO DI ENERGIA SEC (CLIMA FREDDO)	kWh/m <sup>2</sup> anno	- 85,4	- 89,5
CONSUMO SPECIFICO DI ENERGIA SEC (CLIMA CALDO)		- 17,0	-19,3
TIPOLOGIA DICHIARATA DELL'UNITÀ DI VENTILAZIONE	-	UVR-U**	UVR-U**
TIPO AZIONAMENTO	-	VM***	VM***
TIPO SCAMBIATORE DI CALORE HRS	-	a recupero	a recupero
EFFICIENZA TERMICA DEL RECUPERO DI CALORE ALLA PORTATA DI RIFERIMENTO HRS	%	89,0	89,0
PORTATA MASSIMA	m <sup>3</sup> /h	35	35
POTENZA ELETTRICA COMPLESSIVA ASSORBITA DAL VENTILATORE ALLA PORTATA MASSIMA	W	4	4
LIVELLO DI POTENZA SONORA	LWA [dB(A)]	53,1	53,1
PORTATA DI RIFERIMENTO	m <sup>3</sup> /s	0.0097	0.0097
DIFFERENZA DI PRESSIONE DI RIFERIMENTO	Pa	10	10
SPI****	W/(m <sup>3</sup> /h)	0.11429	0.11429
FATTORE DI CONTROLLO CTRL	-	1	0.65
TIPOLOGIA DI CONTROLLO	-	manuale	ambiente locale
PERCENTUALE MASSIMA DI TRAFILAMENTO INTERNO	%	NA*	NA*
PERCENTUALE MASSIMA DI TRAFILAMENTO ESTERNO	%	NA*	NA*
TASSO DI MISCELA	-	NA*	NA*
POSIZIONE E DESCRIZIONE SEGNALE VISIVO FILTRI	-	vedi libretto istruzioni	vedi libretto istruzioni
SENSIBILITÀ DEL FLUSSO D'ARIA ALLE VARIAZIONI DI PRESSIONE A ± 20 PA	-	0,48	0,48
TENUTA ALL'ARIA INTERNA/ESTERNA	m <sup>3</sup> /h	0.0	0.0
AEC CONSUMO ANNUO DI ELETTRICITÀ	kWh di elettricità/anno	157	83
AHS TEMPERATO RISPARMIO DI RISCALDAMENTO ANNUO		4515	4650
AHS FREDDO RISPARMIO DI RISCALDAMENTO ANNUO	kWh di energia primaria/anno	8901	9141
AHS CALDO RISPARMIO DI RISCALDAMENTO ANNUO		2057	2113

\* NA: Non Applicabile. \*\* UVR-U: Unità di Ventilazione Residenziale - Unidirezionale. \*\*\* VM: Velocità Multiple. VSD: Variatore di Velocità.

\*\*\*\* SPI: Potenza assorbita specifica.

**Curve**

12435 VORT HRW 40 MONO EVO - 12437 VORT HRW 40 MONO EVO HCS

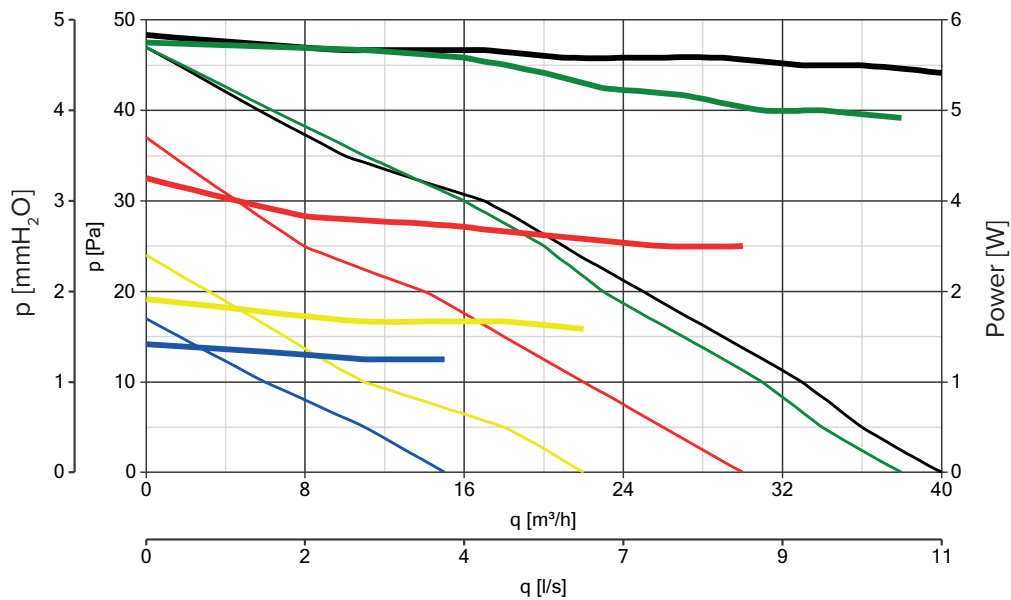

**LEGENDA:**

**MODALITÀ NIGHT**

— Pressione  
— Potenza

**MODALITÀ QUIET**

— Pressione  
— Potenza

**MODALITÀ PERFORMANCE**

— Pressione  
— Potenza

**MODALITÀ HIGH PERFORMANCE**

— Pressione  
— Potenza

**MODALITÀ BOOST**

— Pressione  
— Potenza



## Dati energetici

	UNITÀ DI MISURA	VORT HRW 40 MONO EVO COD. 12435	VORT HRW 40 MONO EVO HCS COD. 12437
NOME O DENOMINAZIONE COMMERCIALE DEL FABBRICANTE	-	VORTICE	VORTICE
CLASSE CONSUMO SPECIFICO DI ENERGIA PER CLIMA TEMPERATO	-	A	A+
CONSUMO SPECIFICO DI ENERGIA SEC (CLIMA TEMPERATO)		- 39.7	-43.7
CONSUMO SPECIFICO DI ENERGIA SEC (CLIMA FREDDO)	kWh/m <sup>2</sup> anno	- 84.1	-88.8
CONSUMO SPECIFICO DI ENERGIA SEC (CLIMA CALDO)		- 15.7	-18.6
TIPOLOGIA DICHIARATA DELL'UNITÀ DI VENTILAZIONE	-	UVR-U**	UVR-U**
TIPO AZIONAMENTO	-	VM	VM
TIPO SCAMBIATORE DI CALORE HRS	-	a recupero	a recupero
EFFICIENZA TERMICA DEL RECUPERO DI CALORE ALLA PORTATA DI RIFERIMENTO HRS	%	89	89
PORTATA MASSIMA	m <sup>3</sup> /h	32.6	32.6
POTENZA ELETTRICA COMPLESSIVA ASSORBITA DAL VENTILATORE ALLA PORTATA MASSIMA	W	5.4	5.4
LIVELLO DI POTENZA SONORA	LWA [dB(A)]	48.1	48.1
PORTATA DI RIFERIMENTO	m <sup>3</sup> /s	0.0085	0.0085
DIFFERENZA DI PRESSIONE DI RIFERIMENTO	Pa	10	10
SPI****	W/(m <sup>3</sup> /h)	0.15686	0.15686
FATTORE DI CONTROLLO CTRL	-	1	0.65
TIPOLOGIA DI CONTROLLO	-	manuale	ambiente locale
PERCENTUALE MASSIMA DI TRAFILAMENTO INTERNO	%	NA*	NA*
PERCENTUALE MASSIMA DI TRAFILAMENTO ESTERNO	%	NA*	NA*
TASSO DI MISCELA	-	NA*	NA*
POSIZIONE E DESCRIZIONE SEGNALE VISIVO FILTRI	-	vedi libretto istruzioni	vedi libretto istruzioni
SENSIBILITÀ DEL FLUSSO D'ARIA ALLE VARIAZIONI DI PRESSIONE A ± 20 PA	-	0.48	0.48
TENUTA ALL'ARIA INTERNA/ESTERNA	m <sup>3</sup> /h	0.0	0.0
AEC CONSUMO ANNUO DI ELETTRICITÀ	kWh di elettrici- tà/anno	216	113
AHS TEMPERATO RISPARMIO DI RISCALDAMENTO ANNUO		4515	4650
AHS FREDDO RISPARMIO DI RISCALDAMENTO ANNUO	kWh di energia primaria/anno	8901	9141
AHS CALDO RISPARMIO DI RISCALDAMENTO ANNUO		2057	2113

\* NA: Non Applicabile. \*\* UVR-U: Unità di Ventilazione Residenziale - Unidirezionale. \*\*\* VM: Velocità Multiple. VSD: Variatore di Velocità.

\*\*\*\* SPI: Potenza assorbita specifica.

**Curve**

**12443 VORT HRW 30 MONO EVO HCS Wi-Fi** 📶

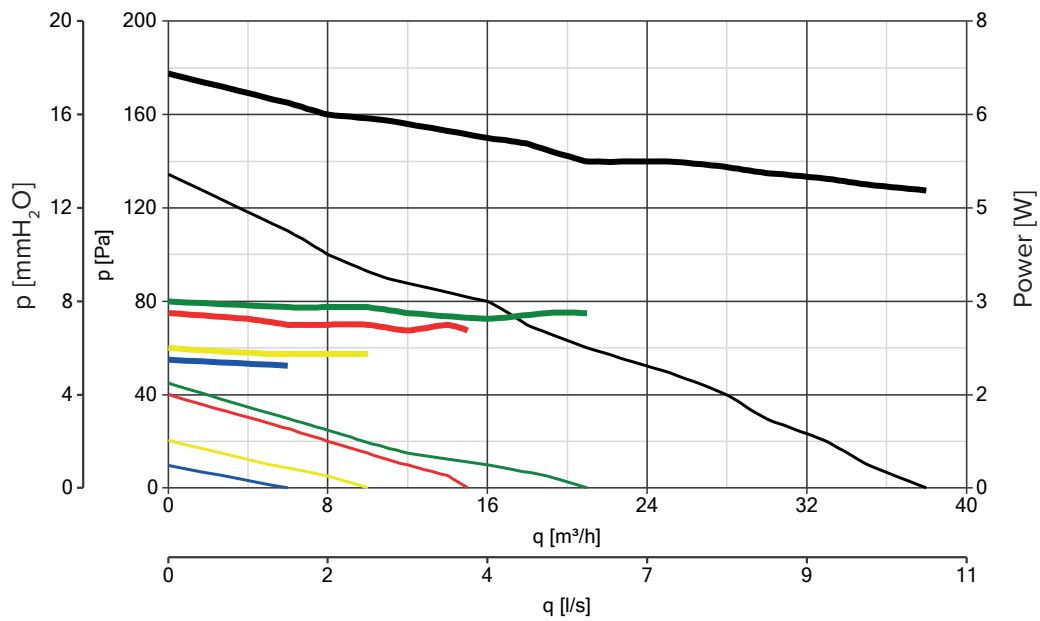

**LEGENDA:**

**MODALITÀ NIGHT**

- Pressione
- Potenza

**MODALITÀ QUIET**

- Pressione
- Potenza

**MODALITÀ PERFORMANCE**

- Pressione
- Potenza

**MODALITÀ HIGH PERFORMANCE**

- Pressione
- Potenza

**MODALITÀ BOOST**

- Pressione
- Potenza

## Dati energetici

	UNITÀ DI MISURA	VORT HRW 30 MONO EVO HCS WI-FI COD. 12443 )))
NOME O DENOMINAZIONE COMMERCIALE DEL FABBRICANTE	-	VORTICE
CLASSE CONSUMO SPECIFICO DI ENERGIA PER CLIMA TEMPERATO	-	A+
CONSUMO SPECIFICO DI ENERGIA SEC (CLIMA TEMPERATO)		- 43,8
CONSUMO SPECIFICO DI ENERGIA SEC (CLIMA FREDDO)	kWh/m <sup>2</sup> anno	- 89,0
CONSUMO SPECIFICO DI ENERGIA SEC (CLIMA CALDO)		-18,7
TIPOLOGIA DICHIARATA DELL'UNITÀ DI VENTILAZIONE	-	UVR-U**
TIPO AZIONAMENTO	-	VM***
TIPO SCAMBIATORE DI CALORE HRS	-	a recupero
EFFICIENZA TERMICA DEL RECUPERO DI CALORE ALLA PORTATA DI RIFERIMENTO HRS	%	89,0
PORTATA MASSIMA	m <sup>3</sup> /h	35
POTENZA ELETTRICA COMPLESSIVA ASSORBITA DAL VENTILATORE ALLA PORTATA MASSIMA	W	5,2
LIVELLO DI POTENZA SONORA	LWA [dB(A)]	53,1
PORTATA DI RIFERIMENTO	m <sup>3</sup> /s	0.0097
DIFFERENZA DI PRESSIONE DI RIFERIMENTO	Pa	10
SPI****	W/(m <sup>3</sup> /h)	0,14857
FATTORE DI CONTROLLO CTRL	-	0.65
TIPOLOGIA DI CONTROLLO	-	ambiente locale
PERCENTUALE MASSIMA DI TRAFILAMENTO INTERNO	%	NA*
PERCENTUALE MASSIMA DI TRAFILAMENTO ESTERNO	%	NA*
TASSO DI MISCELA	-	NA*
POSIZIONE E DESCRIZIONE SEGNALE VISIVO FILTRI	-	vedi libretto istruzioni
SENSIBILITÀ DEL FLUSSO D'ARIA ALLE VARIAZIONI DI PRESSIONE A ± 20 PA	-	0,48
TENUTA ALL'ARIA INTERNA/ESTERNA	m <sup>3</sup> /h	0.0
AEC CONSUMO ANNUO DI ELETTRICITÀ	kWh di elettrici- tà/anno	107
AHS TEMPERATO RISPARMIO DI RISCALDAMENTO ANNUO		4650
AHS FREDDO RISPARMIO DI RISCALDAMENTO ANNUO	kWh di energia primaria/anno	9141
AHS CALDO RISPARMIO DI RISCALDAMENTO ANNUO		2113

\* NA: Non Applicabile. \*\* UVR-U: Unità di Ventilazione Residenziale - Unidirezionale. \*\*\* VM: Velocità Multiple. VSD: Variatore di Velocità.  
\*\*\*\* SPI: Potenza assorbita specifica.



**Curve**

12444 VORT HRW 40 MONO EVO HCS Wi-Fi

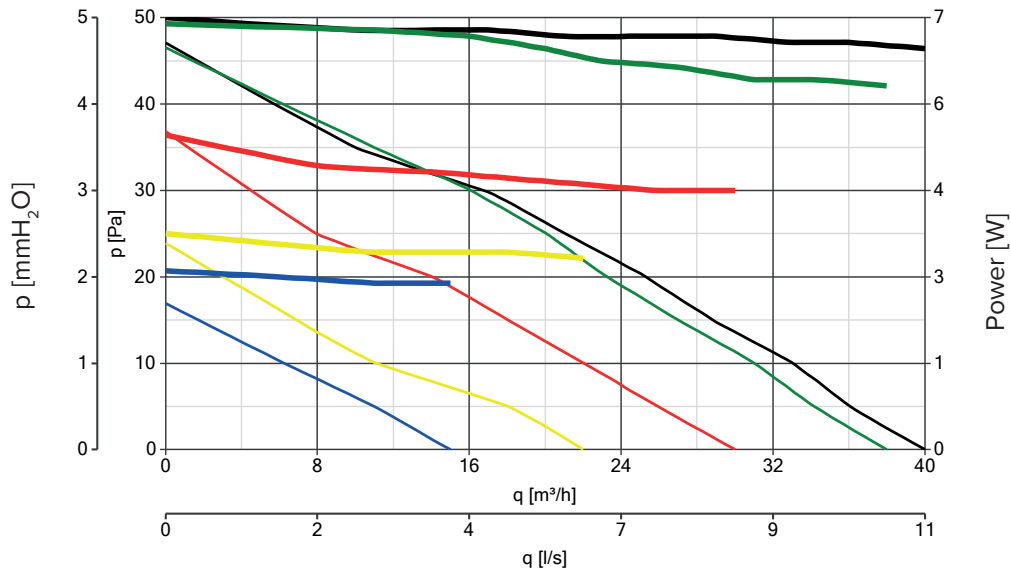

**LEGENDA:**

**MODALITÀ NIGHT**

- Pressione
- Potenza

**MODALITÀ QUIET**

- Pressione
- Potenza

**MODALITÀ PERFORMANCE**

- Pressione
- Potenza

**MODALITÀ HIGH PERFORMANCE**

- Pressione
- Potenza

**MODALITÀ BOOST**

- Pressione
- Potenza

## Dati energetici

	UNITÀ DI MISURA	VORT HRW 40 MONO EVO HCS Wi-Fi  COD. 12444
NOME O DENOMINAZIONE COMMERCIALE DEL FABBRICANTE	-	VORTICE
CLASSE CONSUMO SPECIFICO DI ENERGIA PER CLIMA TEMPERATO	-	A+
CONSUMO SPECIFICO DI ENERGIA SEC (CLIMA TEMPERATO)		-43.0
CONSUMO SPECIFICO DI ENERGIA SEC (CLIMA FREDDO)	kWh/m <sup>2</sup> anno	-88.2
CONSUMO SPECIFICO DI ENERGIA SEC (CLIMA CALDO)		-17.9
TIPOLOGIA DICHIARATA DELL'UNITÀ DI VENTILAZIONE	-	UVR-U**
TIPO AZIONAMENTO	-	VM
TIPO SCAMBIATORE DI CALORE HRS	-	a recupero
EFFICIENZA TERMICA DEL RECUPERO DI CALORE ALLA PORTATA DI RIFERIMENTO HRS	%	89
PORTATA MASSIMA	m <sup>3</sup> /h	32.6
POTENZA ELETTRICA COMPLESSIVA ASSORBITA DAL VENTILATORE ALLA PORTATA MASSIMA	W	6.6
LIVELLO DI POTENZA SONORA	LWA [dB(A)]	48.1
PORTATA DI RIFERIMENTO	m <sup>3</sup> /s	0.0085
DIFFERENZA DI PRESSIONE DI RIFERIMENTO	Pa	10
SPI****	W/(m <sup>3</sup> /h)	0.19608
FATTORE DI CONTROLLO CTRL	-	0.65
TIPOLOGIA DI CONTROLLO	-	ambiente locale
PERCENTUALE MASSIMA DI TRAFILAMENTO INTERNO	%	NA*
PERCENTUALE MASSIMA DI TRAFILAMENTO ESTERNO	%	NA*
TASSO DI MISCELA	-	NA*
POSIZIONE E DESCRIZIONE SEGNALE VISIVO FILTRI	-	vedi libretto istruzioni
SENSIBILITÀ DEL FLUSSO D'ARIA ALLE VARIAZIONI DI PRESSIONE A ± 20 PA	-	0.48
TENUTA ALL'ARIA INTERNA/ESTERNA	m <sup>3</sup> /h	0.0
AEC CONSUMO ANNUO DI ELETTRICITÀ	kWh di elettrici- tà/anno	142
AHS TEMPERATO RISPARMIO DI RISCALDAMENTO ANNUO		4650
AHS FREDDO RISPARMIO DI RISCALDAMENTO ANNUO	kWh di energia primaria/anno	9141
AHS CALDO RISPARMIO DI RISCALDAMENTO ANNUO		2113

\* NA: Non Applicabile. \*\* UVR-U: Unità di Ventilazione Residenziale - Unidirezionale. \*\*\* VM: Velocità Multiple. VSD: Variatore di Velocità.

\*\*\*\* SPI: Potenza assorbita specifica.

**Curve**

12431 VORT HRW 60 MONO EVO HCS  
12432 VORT HRW 60 MONO EVO HCS Wi-Fi

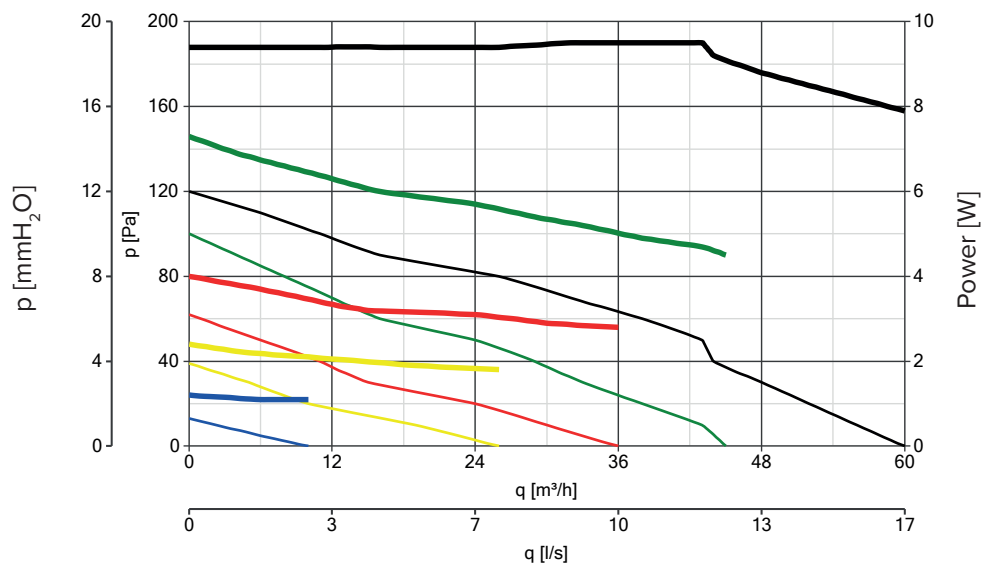

**LEGENDA:**

**MODALITÀ NIGHT**

— Pressione  
— Potenza

**MODALITÀ QUIET**

— Pressione  
— Potenza

**MODALITÀ PERFORMANCE**

— Pressione  
— Potenza

**MODALITÀ HIGH PERFORMANCE**

— Pressione  
— Potenza

**MODALITÀ BOOST**

— Pressione  
— Potenza

## Dati energetici

	UNITÀ DI MISURA	VORT HRW 60 MONO EVO HCS COD. 12431	VORT HRW 60 MONO EVO HCS Wi-Fi  COD. 12432
NOME O DENOMINAZIONE COMMERCIALE DEL FABBRICANTE	-	VORTICE	VORTICE
CLASSE CONSUMO SPECIFICO DI ENERGIA PER CLIMA TEMPERATO	-	A+	A+
CONSUMO SPECIFICO DI ENERGIA SEC (CLIMA TEMPERATO)		-44.5	-44.0
CONSUMO SPECIFICO DI ENERGIA SEC (CLIMA FREDDO)	kWh/m <sup>2</sup> anno	-89.1	-89.1
CONSUMO SPECIFICO DI ENERGIA SEC (CLIMA CALDO)		-19.3	-18.9
TIPOLOGIA DICHIARATA DELL'UNITÀ DI VENTILAZIONE	-	UVR-U**	UVR-U**
TIPO AZIONAMENTO	-	VM	VM
TIPO SCAMBIATORE DI CALORE HRS	-	a recupero	a recupero
EFFICIENZA TERMICA DEL RECUPERO DI CALORE ALLA PORTATA DI RIFERIMENTO HRS	%	89	89
PORTATA MASSIMA	m <sup>3</sup> /h	56.0	56.0
POTENZA ELETTRICA COMPLESSIVA ASSORBITA DAL VENTILATORE ALLA PORTATA MASSIMA	W	8.2	9.4
LIVELLO DI POTENZA SONORA	LWA [dB(A)]	56.5	56.5
PORTATA DI RIFERIMENTO	m <sup>3</sup> /s	0.011861	0.011861
DIFFERENZA DI PRESSIONE DI RIFERIMENTO	Pa	10	10
SPI****	W/(m <sup>3</sup> /h)	0.11007	0.13817
FATTORE DI CONTROLLO CTRL	-	0.65	0.65
TIPOLOGIA DI CONTROLLO	-	ambiente locale	ambiente locale
PERCENTUALE MASSIMA DI TRAFILAMENTO INTERNO	%	NA*	NA*
PERCENTUALE MASSIMA DI TRAFILAMENTO ESTERNO	%	NA*	NA*
TASSO DI MISCELA	-	NA*	NA*
POSIZIONE E DESCRIZIONE SEGNALE VISIVO FILTRI	-	vedi libretto istruzioni	vedi libretto istruzioni
SENSIBILITÀ DEL FLUSSO D'ARIA ALLE VARIAZIONI DI PRESSIONE A ± 20 PA	-	0.48	0.48
TENUTA ALL'ARIA INTERNA/ESTERNA	m <sup>3</sup> /h	0.0	0.0
AEC CONSUMO ANNUO DI ELETTRICITÀ	kWh di elettrici- tà/anno	79	100
AHS TEMPERATO RISPARMIO DI RISCALDAMENTO ANNUO		4650	4650
AHS FREDDO RISPARMIO DI RISCALDAMENTO ANNUO	kWh di energia primaria/anno	9141	9141
AHS CALDO RISPARMIO DI RISCALDAMENTO ANNUO		2113	2113

\* NA: Non Applicabile. \*\* UVR-U: Unità di Ventilazione Residenziale - Unidirezionale. \*\*\* VM: Velocità Multiple. VSD: Variatore di Velocità.

\*\*\*\* SPI: Potenza assorbita specifica.





**SERIE VORT MONO**  
RECUPERATORI DI CALORE DECENTRALIZZATI

**Accessori**

MODELLI	DESCRIZIONE	CODICE	PRODOTTI
	<b>MWS Ø 100</b> Pannello metallico antivento da esterno in lamiera d'acciaio inox	21883	12434 12436 12443
	<b>WA Ø 100</b> Adattatore 90° tondo/quadro per aspirazione e scarico attraverso lo stipite di una finestra. Diametro attacco circolare 100mm	21884	12434 12436 12443
	<b>KIT FTR</b> Kit filtri	21891	12434 12436 12443
	<b>TUBO PVC Ø 100</b>	21879	12434 12436 12443 12441
	<b>C TEMP</b> Sensore per il controllo della temperatura dell'aria nell'ambiente	12992	12431 12432 12435 12437 12444
	<b>C HCS</b> Sensore per il controllo del tasso di umidità relativa (UR) nell'aria	12994	12431 12432 12435 12437 12444
	<b>TRIO-CA IL</b> Commutatore di velocità	21196	12431 12432
	<b>TUBO PVC Ø 160</b>	22599	12435 12437 12442 12444
	<b>KIT FTR</b> Kit filtri	22466	12431 12432 12435 12437 12444



## Accessori

MODELLI	DESCRIZIONE	CODICE	PRODOTTI
	<b>MWS</b> Pannello metallico antivento da esterno in lamiera d'acciaio inox Diametro attacco circolare per 160mm	21148	12431 12432 12435 12437 12444
	<b>RGR</b> Griglia esterna in gomma	21190	12435 12437 12442 12444
	<b>WSG-INOX</b> Griglia rettangolare in acciaio inox per il kit WA	21192	12431 12432 12435 12437 12444
	<b>WSG-W</b> Griglia rettangolare in acciaio inox verniciata a polvere per kit WA	21193	12431 12432 12435 12437 12444
	<b>FTR M5</b> Filtri	21926	12435 12437 12444
	<b>WA</b> Adattatore 90° tondo/quadro per aspirazione e scarico attraverso lo stipite di una finestra. Diametro attacco circolare per 160mm	21191	12431 12432 12435 12437 12444

**SERIE VORT MONO**  
RECUPERATORI DI CALORE DECENTRALIZZATI



---

---

---

---

---

---

---

---

---

---

---

---

---

---

---

---

---

---

---

---

---

---

---

---

---

---

---

---

---

## LE SOCIETÀ DI VORTICE GROUP

### VORTICE S.P.A

Strada Cerca, 2  
Frazione di Zoate  
20067 Tribiano  
(Milano) Italy  
Tel. (+39) 02 906991  
Fax (+39) 02 90699625  
vortice.com

### VORTICE LIMITED

Beeches House  
Eastern Avenue  
Burton on Trent  
DE13 0BB United Kingdom  
Tel. (+44) 1283-49.29.49  
Fax (+44) 1283-54.41.21  
vortice.ltd.uk

### VORTICE INDUSTRIAL S.R.L.

Via B. Brugnoli 3,  
37063 Isola della Scala  
(Verona) Italy  
Tel. (+39) 045 6631042  
Fax (+39) 045 6631039  
vorticeindustrial.com

### CASALS VENTILACIÓN AIR INDUSTRIAL S.L.

Ctra. Camprodon, s/n 17860  
Sant Joan de les Abadesses  
(Girona) Spain  
Tel. (+34) 972720150  
casals.com

### VORTICE LATAM S.A.

Bodega #6  
Zona Franca Este Alajuela,  
Alajuela 20101  
Costa Rica  
Tel. (+506) 2201.6934  
vortice-latam.com

### VORTICE VENTILATION SYSTEM

(Changzhou) Co.LTD  
No. 388 West Huanghe Road  
Building 19, Changzhou  
Post Code: 213000 China  
Tel. (+86) 0519 88990150  
Fax (+86) 0519 88990151  
vortice-china.com

### NUMERO VERDE

800 555 777

Le descrizioni e illustrazioni del presente catalogo si intendono fornite a semplice titolo indicativo e non impegnativo. Ferme restando le caratteristiche essenziali dei prodotti qui descritti ed illustrati, VORTICE si riserva il diritto di apportare ai propri prodotti, in qualunque momento e senza preavviso, le eventuali modifiche di parti, dettagli estetici o forniture di accessori che essa ritenesse opportune al miglioramento o per qualsiasi esigenza di carattere costruttivo o commerciale. Questo stampato annulla e sostituisce integralmente tutti i precedenti.

