

atlantic



Catalogo

ACQUA CALDA SANITARIA

Marzo 2025



IL NOSTRO IMPEGNO PER IL COMFORT E LA SOSTENIBILITÀ

Con l'evolversi delle esigenze e la crescente attenzione verso l'efficienza energetica, Groupe Atlantic si pone come punto di riferimento per soluzioni innovative, sostenibili e performanti, capaci di gestire in modo ottimale la temperatura dell'acqua calda sanitaria e dell'aria interna.

Il nostro impegno è orientato a costruire un futuro più sostenibile, dove ogni ambiente domestico o professionale sia sano, efficiente e a basso impatto ambientale. **Con i marchi Atlantic e ACV, puntiamo a migliorare ogni giorno la qualità della vita, restando sempre fedeli alla nostra missione di sostenibilità.**

Groupe Atlantic Italia è la sintesi di un gruppo globale con una solida radice locale: un equilibrio che ci consente di pensare in grande e agire con concretezza. Il nostro approccio è quello di evolvere, mantenendo l'attenzione su ogni piccolo passo che ci avvicina al nostro obiettivo.

Siamo orgogliosi di presentare il nostro nuovo concept creativo, che incarna la **nostra visione di un futuro in cui il benessere e la sostenibilità coesistono in perfetta armonia.** Il nuovo claim "**High well-being / Low carbon**" rappresenta il nostro impegno per offrire comfort elevato, senza mai compromettere la nostra responsabilità verso l'ambiente.



CATALOGO
ACQUA CALDA
SANITARIA



CATALOGO
RISCALDAMENTO



atlantic
Excellence

Con l'estensione di Garanzia Excellence potrai contare su un'assistenza completa e senza preoccupazione fino a 5 anni.

Nessun costo per il diritto di chiamata durante i giorni feriali e negli orari di servizio, nessuna spesa di manodopera per gli interventi necessari e la sicurezza di ricevere sempre ricambi originali e garantiti senza oneri aggiuntivi.

EXCELLENCE È LA SCELTA IDEALE PER ASSICURARTI TRANQUILLITÀ E PROTEZIONE NEL TEMPO.

Garanzia convenzionale

Garanzia convenzionale Groupe Atlantic Italia S.p.A. - Condizioni

PREMESSA

La presente Garanzia Convenzionale non sostituisce né limita la Garanzia Legale di conformità che il Venditore è tenuto a riconoscere all'Utente (rif. Codice del Consumo emanato con il Decreto Legislativo 6 settembre 2005, n. 206 e successive modifiche).

Quindi, l'accettazione della Garanzia Convenzionale da parte dell'Utente lascia impregiudicati tutti i diritti in suo favore sanciti dalla Garanzia Legale. Groupe Atlantic Italia S.p.A. si riserva il diritto insindacabile di non concedere o di invalidare in qualsiasi momento la presente Garanzia Convenzionale qualora questa non sia formalmente prevista ed inclusa negli accordi commerciali tra Venditore e la stessa Groupe Atlantic Italia S.p.A..

In questo caso, l'Utente può fare riferimento alla Garanzia Legale di conformità che deve essere sempre e

comunque riconosciuta dal Venditore finale del bene.

La rete Service autorizzata di Groupe Atlantic Italia S.p.A. è sempre tenuta a prendere visione della documentazione fiscale comprovante l'acquisto. In caso di indisponibilità della documentazione fiscale o rifiuto di esibirla da parte dell'Utente e/o Installatore, la Garanzia Convenzionale non potrà essere rilasciata.

IMPORTANTE: la presente Garanzia Convenzionale decade se, nell'arco della sua durata, siano condotte operazioni di manutenzione e/o riparazione ad opera di personale estraneo alla rete Service autorizzata da Groupe Atlantic Italia S.p.A.

1) OGGETTO

Groupe Atlantic Italia S.p.A., con sede a Faenza (RA) - Via Pana 92, garantisce i propri prodotti contro i vizi di fabbricazione e/o i difetti della componentistica.

Groupe Atlantic Italia S.p.A., dispone di una rete Service autorizzata, specificatamente addestrata ed

autorizzata a condurre interventi di verifica iniziale ed attivazione della Garanzia Convenzionale, manutenzione periodica e riparazione su tutto il territorio nazionale, inclusi Repubblica di San Marino e Città del Vaticano.

Le imprese facenti parte della rete Service autorizzata Groupe Atlantic Italia S.p.A., sono verificabili consultando il sito <https://atlantic-comfort.it> oppure contattando il Servizio Clienti ATLANTIC allo 0546 911300.

2) CAMPO DI APPLICAZIONE

La Garanzia Convenzionale è applicabile ai componenti propri dell'apparecchio e prevede la sostituzione o la riparazione gratuita delle parti che dovessero presentare difetti di fabbricazione o non conformità al contratto d'acquisto. Sono pertanto esclusi i componenti soggetti ad usura (rif. paragrafo 5) e tutti gli altri componenti dell'impianto non facenti parte dell'apparecchio, qualsiasi sia la loro funzione.

Qualora il ripristino della piena funzionalità dell'apparecchio non fosse possibile attraverso la riparazione o qualora, ad insindacabile giudizio di Groupe Atlantic Italia S.p.A., la stessa risultasse eccessivamente onerosa rispetto al valore dell'apparecchio medesimo, potrà essere disposta la sostituzione dell'apparecchio difettoso con un pari modello, oppure, in caso di indisponibilità di quest'ultimo per qualsivoglia ragione, con un modello avente caratteristiche equivalenti o superiori.

In questo caso, rimarranno in vigore i termini e la durata della garanzia dell'apparecchio sostituito, cioè del contratto originario.

3) ATTIVAZIONE, DURATA E DECORRENZA

L'attivazione della presente Garanzia Convenzionale, che può essere eseguita esclusivamente dalla rete Service autorizzata, è subordinata alla conformità dell'installazione alle normative vigenti, pertanto, l'Utente che intende avvalersene deve essere in possesso, ed esibire su richiesta, la documentazione prevista dalla normativa (dichiarazione di conformità, libretto di impianto debitamente compilato, progetto se richiesto, ecc.) che l'Installatore è tenuto a rilasciare al termine dei lavori. In assenza di tale documentazione, l'utilizzo del sistema è ad esclusivo rischio e pericolo dell'Utente. La durata della presente Garanzia Convenzionale è pari a 2 anni per tutti gli apparecchi, ad eccezione dei collettori solari e i boiler abbinati a sistemi solari per i quali la durata è pari a 5 anni e decorre dalla data della **verifica iniziale**** eseguita gratuitamente ad opera della rete Service autorizzata. La verifica iniziale e l'attivazione

della Garanzia Convenzionale deve essere eseguita entro e non oltre 15 gg dalla data di installazione e messa in esercizio dell'apparecchio da parte dell'Installatore.

*Le tipologie di prodotto che godono della **verifica iniziale** sono:

- Pompe di calore
- Caldaie e Gruppi Termici
- Scaldabagni a Pompa di Calore
- Sistemi Ibridi
- Solare Termico a circolazione forzata

Trascorsi i 15 gg dalla data di installazione, Groupe Atlantic Italia S.p.A., si riserva il diritto di non rilasciare la Garanzia Convenzionale e, qualora fosse ugualmente concessa, decorrerà dalla data di installazione dell'apparecchio comprovata dalla dichiarazione di conformità che l'Installatore è sempre tenuto a rilasciare al termine dei lavori e/o dal documento fiscalmente valido di acquisto del prodotto.

La verifica iniziale non copre i costi degli eventuali interventi sugli impianti (idraulico, elettrico, ecc.) eseguiti allo scopo di ultimare gli allacciamenti. Analogamente, eventuali modifiche impiantistiche necessarie al corretto funzionamento dell'apparecchio non sono incluse nella verifica iniziale gratuita.

L'attivazione della Garanzia Convenzionale deve essere sempre e comunque effettuata entro massimo i 3 anni dalla data di fabbricazione dell'apparecchio, come specificato di seguito nei dettagli per Tipologia di prodotto****, desumibile dalla matricola dell'apparecchio.

In caso contrario, la Garanzia Convenzionale non potrà essere rilasciata se non previa esplicita autorizzazione di Groupe Atlantic Italia S.p.A..



DURATA:

La durata della presente Garanzia Convenzionale dipende dalla tipologia del prodotto, come specificato di seguito:

Tipologia prodotto ****	Decorrenza	Durata	Tempo massimo di attivazione della garanzia convenzionale
Caldaie e Gruppi Termici	verifica iniziale gratuita (*)	2 anni	3 anni dalla data di fabbricazione
Sistemi solari a circolazione forzata e bollitori abbinati (****)	verifica iniziale gratuita (*)	5 anni	3 anni dalla data di fabbricazione
scaldabagni elettrici (***) e a gas, bollitori (****)	data del documento fiscale d'acquisto	2 o 5 anni	3 anni dalla data di fabbricazione
Scaldabagni a Pompa di Calore, sistemi ibridi domestici fino a 16 kW, pompe di calore fino 16 kW	verifica iniziale gratuita (*)	2 anni	3 anni dalla data di fabbricazione
Sistemi ibridi commerciali oltre i di 16Kw	verifica iniziale gratuita (*)	2 anni	1 anno dalla data di fatturazione
Pompe di calore commerciali oltre i 16 kW	verifica iniziale gratuita (*)	2 anni	1 anno dalla data di fatturazione

(***) La durata della garanzia degli scaldabagni elettrici può essere di 2 o 5 anni a seconda del modello, come risulta nella documentazione fornita a corredo del prodotto. L'estensione oltre i 2 anni si riferisce solo ed esclusivamente al corpo caldaia degli scaldabagni elettrici, nel caso di rottura del corpo caldaia dopo i primi 24 mesi, al fine di richiedere la sostituzione del prodotto in garanzia, è necessario fornire da parte del richiedente a Groupe Atlantic Italia S.p.A., foto dello stato dell'anodo al magnesio presente in tutti i nostri scaldabagni elettrici. In caso di anodo non efficiente, il prodotto non potrà essere riconosciuto in garanzia. È fatto obbligo, almeno una volta ogni due anni, effettuare una verifica periodica di manutenzione ordinaria, non inclusa nella presente garanzia convenzionale, al fine di verificare lo stato dell'anodo e della resistenza elettrica per garantire la massima affidabilità durabilità ed efficienza del prodotto.

(****) I bollitori godono di una garanzia convenzionale che può essere di 2 o 5 anni a seconda del modello come risulta nella documentazione a corredo del prodotto. L'estensione oltre i 2 anni si riferisce solo ed esclusivamente al corpo del bollitore. L'eventuale rottura del corpo del bollitore potrà essere riconosciuta in garanzia solo ed esclusivamente dopo una verifica tecnica da parte del richiedente dello stato dell'anodo sacrificale, dove presente.



4) MODALITÀ DI EROGAZIONE DEL SERVIZIO DI ASSISTENZA TECNICA

L'Utente è tenuto a conservare copia del presente Certificato di Garanzia Convenzionale, tutta la documentazione fiscale e la dichiarazione di conformità rilasciata dall'installatore, ove prevista, in modo da poter usufruire gratuitamente delle prestazioni previste (rif. paragrafo 5). In caso di chiamata, la rete Service autorizzata è tenuta ad intervenire entro un termine congruo, salvo cause di forza maggiore; il tempo di intervento è solitamente determinato non solo dall'ordine cronologico di chiamata, ma anche dalla criticità del malfunzionamento segnalato e della stagionalità. È importante che l'Utente denunci il vizio riscontrato nel più breve tempo possibile e comunque entro e non oltre 2 mesi dalla sua scoperta.

Per tutti gli interventi di sostituzione componenti, sia in garanzia che fuori garanzia, la rete Service autorizzata è contrattualmente tenuta ad utilizzare tassativamente ricambi nuovi ed originali.

Qualsiasi ricambio sostituito gratuitamente durante il periodo di garanzia è da ritenersi di esclusiva proprietà di Groupe Atlantic Italia S.p.A.

5) COPERTURE ED ESCLUSIONI

Durante il periodo della Garanzia Convenzionale, Groupe Atlantic Italia S.p.A., per tramite della rete Service autorizzata, si impegna a sostituire o riparare gratuitamente i componenti che dovessero risultare affetti da malfunzionamenti e/o vizi di fabbricazione.

Oltre alle parti di ricambio, sono da ritenersi a titolo gratuito anche manodopera e diritto fisso di chiamata.

IMPORTANTE: tutti i componenti di normale usura quali anodi, elettrodi

di accensione e rilevazione fiamma, guarnizioni, sonde, pannelli isolanti interni alla camera di combustione, batterie ... sono garantiti entro e non oltre i 6 mesi dalla data di decorrenza della presente Garanzia Convenzionale.

La Garanzia Convenzionale non comprende in nessun caso danni e difetti conseguenti a:

- trasporto e stoccaggio inadeguato eseguito a cura di terzi non rientranti nella responsabilità di Groupe Atlantic Italia S.p.A.
- installazione e utilizzo non conforme alle istruzioni ed alle avvertenze riportate nel manuale per l'uso destinato all'Utente ed all'Installatore fornito a corredo; - incrostazioni dovute alla presenza di calcare nel fluido termovettore e/o nell'acqua sanitaria e non opportunamente trattato, come previsto dalla normativa vigente;
- ostruzioni/incrostazioni dovute alla presenza di impurità conseguenti alla mancata pulizia preliminare delle tubazioni ed all'assenza di adeguato trattamento acque, come previsto dalla normativa vigente;
- asservimento dell'apparecchio ad impianti di riscaldamento radiante a pavimento parete/soffitto che utilizzano tubazioni in materiale plastico senza barriera anti ossigeno;
- mancata installazione dei giunti dielettrici;
- utilizzo di accessori non previsti da Groupe Atlantic Italia S.p.A., o non compatibili con l'apparecchio stesso;
- allacciamenti ad impianti elettrici, idrici, gas e fumari non conformi alle norme vigenti, nonché inadeguato fissaggio delle strutture di supporto;
- mancato rispetto della periodicità annuale di manutenzione, salvo periodicità più restrittive imposte dalla normativa vigente;
- impiego di liquidi per la pulizia delle parti funzionali ed il trattamento delle acque non idonei e che potrebbero determinare il danneggiamento dei componenti trattati;
- utilizzo di ricambistica usata e/o non

originale Groupe Atlantic Italia S.p.A., (cfr. par. 4);

- agenti atmosferici (fulmini, trombe d'aria, grandine, gelo, ecc.), calamità telluriche, incendi, furto, scasso e atti vandalici;
- permanenza in cantiere o comunque in ambiente non adeguatamente protetto e, più in generale, negligente conservazione dell'apparecchio;
- corrosione causata da azioni chimiche e/o elettriche provocate da fattori esterni;
- prolungata inattività dell'apparecchio che possa determinare il deterioramento/blocco irreversibile di componenti funzionali quali pompe, attuatori, pressostati, ventilatori, micro interruttori, valvole gas, ecc.;
- mancato o non idoneo collegamento delle valvole di sicurezza ad uno scarico di portata adeguata;
- mancata predisposizione di una vasca anti sversamento, idoneamente collegata ad uno scarico sifonato di portata adeguata, atta a contenere eventuali fuoriuscite accidentali d'acqua, qualora le stesse possano arrecare danni ai beni propri ed altrui.

La Garanzia Convenzionale non copre in nessun caso i costi di manutenzione ordinaria e straordinaria e non è cumulabile. Pertanto, in caso di sostituzione o riparazione, vale sempre la data di decorrenza garanzia dell'apparecchio originario, ferma la garanzia di legge per il restante periodo.

6) ULTERIORI CONDIZIONI

Al fine di consentire gli eventuali interventi di riparazione/sostituzione componenti in caso di guasto, nonché le normali operazioni di manutenzione periodica, l'apparecchio deve essere installato in modo tale che qualunque suo componente sia accessibile in maniera agevole e rapida. A tal fine, Groupe Atlantic Italia S.p.A., raccomanda l'installazione dell'apparecchio in luogo accessibile e sicuro in termini normativi, senza quindi che l'accesso comporti oneri aggiuntivi rispetto ai costi prettamente pertinenti all'intervento tecnico di manutenzione, riparazione o sostituzione dell'apparecchio. Pertanto, la presente Garanzia Convenzionale non copre in alcun caso l'eventuale aggravio di costo relativo a:

- allestimento di scale e ponteggi, noleggio di gru, piattaforme mobili aeree, trabattelli e qualsiasi altra attrezzatura necessaria a raggiungere in sicurezza il prodotto;
- lo smontaggio ed il successivo montaggio di altri apparecchi ed impianti che dovessero ostacolare l'intervento;
- opere idrauliche, elettriche e murarie;

7) LEGGE APPLICABILE E FORO COMPETENTE

La presente Garanzia Convenzionale è regolata dalla Legge Italiana. Per qualsiasi controversia, è competente il foro di Ravenna.



atlantic
Excellence
 Comfort Extra **3+2**

GAMMA SCALDABAGNI A POMPA DI CALORE

Estensione di garanzia Excellence Comfort Extra 3+2

Validità e condizioni estensione di garanzia e garanzia convenzionale PER TUTTI I MODELLI Scaldabagni a Pompa di calore a marchio Atlantic:

L'estensione di garanzia "Excellence Comfort Extra" Atlantic è la nuova proposta di Groupe Atlantic Italia S.p.A. che estende fino a 5 anni, solo ed esclusivamente per i prodotti installati e venduti sul territorio italiano, nella Repubblica di San Marino ed il territorio del Vaticano, la Garanzia Convenzionale dell'intera gamma degli scaldabagni a pompa di calore, assicurando così un lungo periodo di comfort e totale tranquillità, al riparo da qualsiasi spesa imprevista.

Excellence Comfort Extra di Groupe Atlantic Italia S.p.A. garantisce:

Tranquillità e Serenità: Il prodotto è coperto da Garanzia Convenzionale sino a 5 anni

Sicurezza: Il prodotto è verificata 1 volta all'anno (salvo periodicità più frequenti imposte dalla normativa vigente) dalla Rete Service autorizzata Atlantic garantendo un funzionamento ottimale

del generatore secondo le prescrizioni Atlantic e le normative vigenti

Risparmio: Grazie alla manutenzione periodica si ottiene un miglioramento dell'efficienza energetica del sistema

Affidabilità: La Rete Service autorizzata di Groupe Atlantic Italia S.p.A. utilizzerà esclusivamente ricambi originali e garantiti per tutta la durata del programma

Professionalità: Groupe Atlantic Italia S.p.A., si avvale esclusivamente di professionisti abilitati e in possesso dei necessari requisiti tecnico – professionali previsti dalla normativa vigente

CONDIZIONI DEL PROGRAMMA

Le Condizioni del Programma sono le seguenti:

1. È riservato a tutta la gamma di scaldabagni a pompa di calore murali, a basamento e splittati della gamma di Groupe Atlantic Italia S.p.A, asservite ad impianti realizzati in conformità alla normativa e legislazione vigenti.

2. L'estensione di garanzia convenzionale avrà una durata massima di 3 anni aggiuntivi ai 2 anni iniziali di garanzia convenzionale decorrenti dalla data di prima accensione obbligatoria da effettuarsi entro massimo 15 giorni dalla data di installazione. Durante i primi 2 anni valgono integralmente le condizioni proprie della Garanzia Convenzionale di Groupe Atlantic Italia S.p.A. riportate sul retro del "Certificato di Garanzia Convenzionale", ed integrate da quanto riportato nelle prescrizioni di cui al punto 3; sino ai successivi 3 anni, il Committente avrà il diritto alla fornitura GRATUITA delle parti di ricambio riconosciute difettose in base alle clausole della Garanzia Convenzionale. Le prestazioni aggiuntive, ivi compresi i costi della manodopera e diritto di chiamata, saranno soggette alle condizioni riportate nel Contratto di Manutenzione e Servizi sottoscritto autonomamente tra il Centro Assistenza autorizzato da Groupe Atlantic Italia S.p.A. e il Committente senza nessun coinvolgimento e /o responsabilità di Groupe Atlantic Italia S.p.A.



3. Il Programma è subordinato alle seguenti prescrizioni:
- **rispetto delle prescrizioni contenute nella norma UNI – CTI 8065 – “Trattamento dell’acqua negli impianti ad uso civile” e successive modifiche;**
 - **Installazione nel rispetto delle normative vigenti di riferimento**

4. L’attivazione è subordinata alla sottoscrizione di un Contratto di Manutenzione e Servizi annuale che prevede 4 manutenzioni annuali, proposto in autonomia dalla Rete Service autorizzata di Groupe Atlantic Italia S.p.A. al Committente. Il canone periodico annuale del Contratto di Manutenzione e Servizi, sarà definito in sede di sottoscrizione del medesimo ed in relazione al pacchetto di servizi concordati in autonomia tra il Committente ed il Centro Assistenza autorizzato da lui selezionato senza nessun coinvolgimento e/o responsabilità di Groupe Atlantic Italia S.p.A.. L’eventuale interruzione del Contratto di Manutenzione e Servizi annuale determina l’immediata sospensione del Programma “Excellence Comfort Extra”; qualora l’interruzione sia dovuta a cause imputabili alla Rete Service autorizzata da Groupe Atlantic Italia S.p.A., sarà cura di Groupe Atlantic Italia S.p.A. proporre al committente un Servizio Tecnico autorizzato alternativo con il quale stipulare un nuovo Contratto e riattivare così, senza alcun costo aggiuntivo, il Programma “Excellence Comfort Extra”. Interruzioni del Contratto di Manutenzione e Servizi annuale decise unilateralmente dal Committente, determineranno la revoca immediata del prolungamento di garanzia e non daranno il diritto al rimborso, nè totale, nè parziale, di quanto già versato al Centro Assistenza autorizzato.

5. Il Programma “Excellence Comfort Extra” copre solo i componenti interni al prodotto, e non gli accessori* di completamento idraulici ed elettrici;

per questi componenti valgono le Condizioni di Garanzia Convenzionale (2 anni) previste dalla normativa.

CONDIZIONI DI ACQUISTO GARANZIA EXCELLENCE COMFORT EXTRA

L’acquisto da parte del Committente del servizio di estensione di garanzia “Excellence Comfort Extra” può essere effettuato al massimo entro 3 mesi dalla data di attivazione della garanzia convenzionale effettuata dal Centro Assistenza autorizzato da Groupe Atlantic Italia S.p.A..

Il pagamento UNA TANTUM per l’acquisto dell’estensione di garanzia “Excellence Comfort Extra” deve essere corrisposto dal Committente direttamente al Centro Assistenza autorizzato da Groupe Atlantic Italia S.p.A., all’atto dell’acquisto del servizio, attraverso il pagamento in un’unica soluzione e l’accettazione del contratto di manutenzione periodica annuale (4 anni).



Il Centro assistenza tecnico autorizzato da Groupe Atlantic Italia S.p.A., una volta ricevuto il pagamento si attiverà per acquistare direttamente presso Groupe Atlantic Italia S.p.A. l’estensione Excellence Comfort Extra e provvederà ad informare il Cliente dell’avvenuta attivazione del programma “Excellence Comfort Extra”.

La formula comprende: 5 ANNI (3 aggiuntivi+ 2 convenzionali su tutti i componenti del prodotto oggetto di estensione esclusi consumabili come a titolo di esempio, (guarnizioni, gas refrigerante, anodi etc..).

La garanzia acquistata non è in alcun modo trasferibile ad altri prodotti o matricole.

COSTO PER L’UTENTE FINALE DELL’ESTENSIONE DI GARANZIA PER SINGOLO PRODOTTO – IVA ESCLUSA:

Murale: 80 euro + IVA salvo variazioni e promozioni**

Basamento: 95 euro + IVA salvo variazioni e promozioni**

Splittato: 110 euro + IVA salvo variazioni e promozioni**

**I prezzi sono da ritenersi indicativi e possono variare nel tempo, prima dell’acquisto chiedere sempre conferma al Centro Assistenza autorizzato Groupe Atlantic Italia S.p.A..

LEGGE APPLICABILE E FORO COMPETENTE

Groupe Atlantic Italia S.p.A. non risponde di danni, diretti o indiretti, causati a persone o cose, da difetti o avarie conseguenti a manomissioni operate da personale non autorizzato, ivi compresi i tentativi di riparazione del Committente. Per qualsiasi controversia, è competente il foro di Ravenna.

(*) Nel caso in cui la fornitura del suddetto componente avvenga da parte di Groupe Atlantic Italia S.p.A., lo stesso non è ritenuto parte integrante del prodotto oggetto di estensione di garanzia; quindi, la garanzia riconosciuta sarà pari a 2 anni come previsto dalla normativa vigente.

SERVIZIO GESTIONE GARANZIA SCALDABAGNI ELETTRICI ATLANTIC E GARANZIA CONVENZIONALE



**PER GARANTIRE UN SERVIZIO DI QUALITÀ SEMPRE PIÙ ELEVATA E CALIBRATO SULLE
ESIGENZE DEI NOSTRI CLIENTI, GROUPE ATLANTIC ITALIA OFFRE:**

- Un **SERVIZIO DI SUPPORTO TECNICO TELEFONICO** disponibile da lunedì a venerdì dalle ore 8,30 alle ore 20,30 ed il sabato dalle ore 9,00 alle ore 13,00 e dalle ore 14,00 alle ore 18,00.
- Un **PROCESSO** completamente **DIGITALE** per l'eventuale gestione dell'autorizzazione alla sostituzione in garanzia del prodotto eventualmente non riparabile.

In entrambi i casi il Cliente che necessita di supporto dovrà semplicemente:

- Contattare il numero di telefono: 0546 911300
- Selezionare l'opzione post operatore 1 nella sezione "Atlantic"
- Seguire le istruzioni che verranno indicate dalla voce di accoglienza
- Avere a disposizione tutte le informazioni e la documentazione richiesta ed elencata dalla voce di accoglienza, prima di entrare in contatto con gli operatori

Dopo aver effettuato tutte le verifiche del caso, nell'ipotesi in cui il problema non fosse stato risolto on-line, i nostri operatori daranno indicazioni precise sul come procedere sia in caso di riparazione che di sostituzione in garanzia.

In caso di sostituzione in garanzia autorizzata:

- il Cliente/Utilizzatore riceverà al termine della conversazione telefonica con i nostri operatori, a mezzo email, un Coupon già precompilato di autorizzazione alla sostituzione
- Il Cliente/Utilizzatore dovrà semplicemente recarsi dal suo rivenditore con il Coupon per richiedere un nuovo prodotto in sostituzione
- Il Rivenditore ritirerà il Coupon e consegnerà il nuovo prodotto uguale o equivalente, gratuitamente al Cliente/Utilizzatore
- Il Cliente/Utilizzatore ritirerà il nuovo prodotto e potrà procedere con la sostituzione in autonomia
- Il Rivenditore, seguendo le istruzioni riportate sul modulo a lui riservate, dovrà compilare il Coupon inserendo tutti i dati richiesti, nella sezione riservata al Rivenditore
- Il Rivenditore successivamente potrà inviare a Groupe Atlantic Italia S.p.A. all'indirizzo email riportato sul Coupon il modulo al fine di chiudere la pratica e ricevere la nota credito per il prodotto anticipato in nome e per conto di Groupe Atlantic Italia S.p.A.
- Il prodotto sostituito potrà essere rottamato direttamente dal Cliente/Utilizzatore. RAEE assolta all'origine

CONDIZIONI DI GARANZIA CONVENZIONALE SCALDABAGNI ELETTRICI GROUPE ATLANTIC ITALIA S.p.A.

PREMESSA

La presente Garanzia Convenzionale non sostituisce né limita la Garanzia Legale di conformità che il Venditore è tenuto a riconoscere all'Utente (rif. Codice del Consumo emanato con il Decreto Legislativo 6 settembre 2005, n. 206 e successive modifiche).

Quindi, l'accettazione della Garanzia Convenzionale da parte dell'Utente lascia impregiudicati tutti i diritti in suo favore sanciti dalla Garanzia Legale. Groupe Atlantic Italia S.p.A. si riserva il diritto insindacabile di non concedere o di invalidare in qualsiasi momento la presente Garanzia Convenzionale qualora questa non sia formalmente prevista ed inclusa negli accordi commerciali tra Venditore e la stessa Groupe Atlantic Italia S.p.A.. In questo caso, l'Utente può fare riferimento alla Garanzia Legale di conformità che deve essere sempre e comunque riconosciuto dal Venditore finale del bene.

La rete Service autorizzata di Groupe Atlantic Italia S.p.A. è sempre tenuta a prendere visione della documentazione fiscale comprovante l'acquisto. In caso di indisponibilità della documentazione fiscale o rifiuto di esibirla da parte dell'Utente e/o Installatore, la Garanzia Convenzionale non potrà essere rilasciata.

IMPORTANTE: la presente Garanzia Convenzionale decade se, nell'arco della sua durata, siano condotte operazioni di manutenzione e/o riparazione ad opera di personale estraneo alla rete Service autorizzata da Groupe Atlantic Italia S.p.A.

1) OGGETTO

Groupe Atlantic Italia S.p.A., con sede a Faenza (RA) - Via Pana 92, garantisce i propri prodotti contro i vizi di fabbricazione e/o i difetti della componentistica.

Groupe Atlantic Italia S.p.A., dispone di una rete Service autorizzata, specificatamente addestrata ed autorizzata a condurre interventi di verifica iniziale ed attivazione della Garanzia Convenzionale, manutenzione periodica e riparazione su tutto il territorio nazionale, inclusi Repubblica di San Marino e Città del Vaticano.

2) CAMPO DI APPLICAZIONE

La Garanzia Convenzionale è applicabile ai componenti propri dell'apparecchio e prevede la sostituzione o la riparazione gratuita delle parti che dovessero presentare difetti di fabbricazione o non conformità al contratto d'acquisto. Sono pertanto esclusi i componenti soggetti ad usura (rif. paragrafo 5) e tutti gli altri componenti dell'impianto non facenti parte dell'apparecchio, qualsiasi sia la loro funzione.

Qualora il ripristino della piena funzionalità dell'apparecchio non fosse possibile attraverso la riparazione o qualora, ad insindacabile giudizio di Groupe Atlantic Italia S.p.A., la stessa risultasse eccessivamente onerosa rispetto al valore dell'apparecchio medesimo, potrà essere disposta la sostituzione dell'apparecchio difettoso con un pari modello, oppure, in caso di indisponibilità di quest'ultimo per qualsivoglia ragione, con un modello avente caratteristiche equivalenti o superiori. In questo caso, rimarranno in vigore i termini e la durata della garanzia dell'apparecchio sostituito, cioè del contratto originario.

3) ATTIVAZIONE, DURATA E DECORRENZA

L'attivazione della presente Garanzia Convenzionale, che può essere eseguita esclusivamente dalla rete Service autorizzata di Groupe Atlantic Italia S.p.A., è subordinata alla conformità dell'installazione alle normative vigenti, pertanto, l'Utente che intende avvalersene deve essere in possesso, ed esibire su richiesta, la documentazione prevista dalla normativa (dichiarazione di conformità, libretto di impianto debitamente compilato, progetto se richiesto, ecc.) che l'Installatore è tenuto a rilasciare al termine dei lavori. In assenza di tale documentazione, l'utilizzo del sistema è ad esclusivo rischio e pericolo dell'Utente. La durata della presente Garanzia Convenzionale è indicata di seguito.

Tipologia prodotto	Decorrenza	Durata	Tempo massimo di attivazione della garanzia convenzionale
Scaldabagni elettrici	data del documento fiscale d'acquisto	2 o 5 anni	3 anni dalla data di fabbricazione

La durata della garanzia degli scaldabagni elettrici può essere di 2 o 5 anni a seconda del modello, come risulta nella documentazione fornita a corredo del prodotto. L'estensione oltre i 2 anni si riferisce solo ed esclusivamente al corpo caldaia degli scaldabagni elettrici, nel caso di rottura del corpo caldaia dopo i primi 24 mesi, al fine di richiedere la sostituzione del prodotto in garanzia, è necessario fornire da parte del richiedente a Groupe Atlantic Italia S.p.A., foto dello stato dell'anodo al magnesio presente in tutti i nostri scaldabagni elettrici. In caso di anodo non efficiente, il prodotto non potrà essere riconosciuto in garanzia. È fatto obbligo, almeno una volta ogni due anni, effettuare una verifica periodica di manutenzione ordinaria, non inclusa nella presente garanzia convenzionale, al fine di verificare lo stato dell'anodo e della resistenza elettrica per garantire la massima affidabilità durabilità ed efficienza del prodotto.

4) MODALITÀ DI EROGAZIONE DEL SERVIZIO DI ASSISTENZA TECNICA

L'Utente è tenuto a conservare copia del presente Certificato di Garanzia Convenzionale, tutta la documentazione fiscale e la dichiarazione di conformità rilasciata dall'installatore, ove prevista, in modo da poter usufruire gratuitamente delle prestazioni previste (rif. paragrafo 5). In caso di chiamata, la rete Service autorizzata è tenuta ad intervenire entro un termine congruo, salvo cause di forza maggiore; il tempo di intervento è solitamente determinato non solo dall'ordine cronologico di chiamata, ma anche dalla criticità del malfunzionamento segnalato e della stagionalità. È importante che l'Utente denunci il vizio riscontrato nel più breve tempo possibile e comunque entro e non oltre 2 mesi dalla sua scoperta.

Per tutti gli interventi di sostituzione componenti, sia in garanzia che fuori garanzia, la rete Service autorizzata da Groupe Atlantic Italia S.p.A. è contrattualmente tenuta ad utilizzare tassativamente ricambi nuovi ed originali.

Qualsiasi ricambio sostituito gratuitamente durante il periodo di garanzia è da ritenersi di esclusiva proprietà di Groupe Atlantic Italia S.p.A.

5) COPERTURE ED ESCLUSIONI

Durante il periodo della Garanzia Convenzionale, Groupe Atlantic Italia S.p.A., per tramite della rete Service autorizzata, si impegna a sostituire o riparare gratuitamente i componenti che dovessero risultare affetti da malfunzionamenti e/o vizi di fabbricazione.

Oltre alle parti di ricambio, sono da ritenersi a titolo gratuito anche manodopera e diritto fisso di chiamata.

IMPORTANTE: tutti i componenti di normale usura quali anodi, elettrodi di accensione e rilevazione fiamma, guarnizioni, sonde, pannelli isolanti interni alla camera di combustione, batterie ... sono garantiti entro e non oltre i 6 mesi dalla data di decorrenza della presente Garanzia Convenzionale. La Garanzia Convenzionale non comprende in nessun caso danni e difetti conseguenti a:

- trasporto e stoccaggio inadeguato eseguito a cura di terzi non rientranti nella responsabilità di Groupe Atlantic Italia S.p.A.
- installazione e utilizzo non conforme alle istruzioni ed alle avvertenze riportate nel manuale per l'uso destinato all'Utente ed all'Installatore fornito a corredo;
- incrostazioni dovute alla presenza di calcare nel fluido termovettore e/o nell'acqua sanitaria e non opportunamente trattato, come previsto dalla normativa vigente;

- ostruzioni/incrostazioni dovute alla presenza di impurità conseguenti alla mancata pulizia preliminare delle tubazioni ed all'assenza di adeguato trattamento acque, come previsto dalla normativa vigente;
- asservimento dell'apparecchio ad impianti di riscaldamento radiante a pavimento parete/soffitto che utilizzano tubazioni in materiale plastico senza barriera anti ossigeno;
- mancata installazione dei giunti dielettrici;
- utilizzo di accessori non previsti da Groupe Atlantic Italia S.p.A., o non compatibili con l'apparecchio stesso;
- allacciamenti ad impianti elettrici, idrici, gas e fumari non conformi alle norme vigenti, nonché inadeguato fissaggio delle strutture di supporto;
- mancato rispetto della periodicità annuale di manutenzione, salvo periodicità più restrittive imposte dalla normativa vigente;
- impiego di liquidi per la pulizia delle parti funzionali ed il trattamento delle acque non idonei e che potrebbero determinare il danneggiamento dei componenti trattati;
- utilizzo di ricambistica usata e/o non originale Groupe Atlantic S.p.A., (cfr. par. 4);
- agenti atmosferici (fulmini, trombe d'aria, grandine, gelo, ecc.), calamità telluriche, incendi, furto, scasso e atti vandalici;
- permanenza in cantiere o comunque in ambiente non adeguatamente protetto e, più in generale, negligente conservazione dell'apparecchio;
- corrosione causata da azioni chimiche e/o elettriche provocate da fattori esterni;
- prolungata inattività dell'apparecchio che possa determinare il deterioramento/blocco irreversibile di componenti funzionali quali pompe, attuatori, pressostati, ventilatori, micro interruttori, valvole gas, ecc.;
- mancato o non idoneo collegamento delle valvole di sicurezza ad uno scarico di portata adeguata;
- mancata predisposizione di una vasca anti sversamento, idoneamente collegata ad uno scarico sifonato di portata adeguata, atta a contenere eventuali fuoriuscite accidentali d'acqua, qualora le stesse possano arrecare danni ai beni propri ed altrui.

La Garanzia Convenzionale non copre in nessun caso i costi di manutenzione ordinaria e straordinaria e non è cumulabile. Pertanto, in caso di sostituzione o riparazione, vale sempre la data di decorrenza garanzia dell'apparecchio originario, ferma la garanzia di legge per il restante periodo.

6) ULTERIORI CONDIZIONI

Al fine di consentire gli eventuali interventi di riparazione/sostituzione componenti in caso di guasto, nonché le normali operazioni di manutenzione periodica, l'apparecchio deve essere installato in modo tale che qualunque suo componente sia accessibile in maniera agevole e rapida. A tal fine, Groupe Atlantic Italia S.p.A., raccomanda l'installazione dell'apparecchio in luogo accessibile e sicuro in termini normativi, senza quindi che l'accesso comporti oneri aggiuntivi rispetto ai costi prettamente pertinenti all'intervento tecnico di manutenzione, riparazione o sostituzione dell'apparecchio. Pertanto, la presente Garanzia Convenzionale non copre in alcun caso l'eventuale aggravio di costo relativo a:

- allestimento di scale e ponteggi, noleggio di gru, piattaforme mobili aeree, trabattelli e qualsiasi altra attrezzatura necessaria a raggiungere in sicurezza il prodotto;
- lo smontaggio ed il successivo montaggio di altri apparecchi ed impianti che dovessero ostacolare l'intervento;
- opere idrauliche, elettriche e murarie;

7) LEGGE APPLICABILE E FORO COMPETENTE

La presente Garanzia Convenzionale è regolata dalla Legge Italiana. Per qualsiasi controversia, è competente il foro di Ravenna.

1

BOLLITORI INOX
TANK IN TANK

p. 12

2

BOLLITORI ACS
VETRIFICATI

p. 38

3

SCALDABAGNI
A POMPA DI CALORE

p. 62

4 SCALDABAGNI
ELETTRICI

p. 76

5 PRODUTTORI AUTONOMI
ACS

p. 96

6 PUFFER
PUFFER COMBINATI

p. 116

7 SOLARE
TERMICO

p. 140

Bollitori Inox Tank in Tank

Da 100 a 1000 litri

Bollitori Inox Tank in Tank

Smart 100 → 240 monoenergia alto rendimento da 100 a 240 litri	16
Comfort 100 → 240 monoenergia da 100 a 240 litri	18
Smart 320 → 600 monoenergia alto rendimento per centrale termica da 320 a 600 litri	20
HRS 600 è 1000 monoenergia alta capacità per centrale termica da 600 a 1000 litri	22
HRI 320 è 800 monoenergia per applicazioni ospedaliere da 320 a 800 litri	24
Smart ME 200 → 800 multienergia integrabile elettricamente da 200 a 800 litri	26
Smart E Plus 210 → 300 ottimizzato per pompe di calore da 210 a 300 litri	28
Smart EW 100 → 240 pensile con integrazione elettrica da 100 a 240 litri	30
Schemi Bollitori Inox Tank in Tank monoenergia	32
Schemi Bollitori Inox Tank in Tank multienergia	34

L'esclusività del Tank in Tank ACV



Tank interno
in acciaio inox

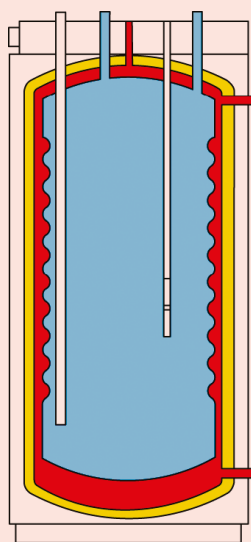

Spaccato
tank in tank

- Serbatoio interno in acciaio inox
- Intercapedine totale
- Elevata superficie di scambio
- Temperatura uniforme
- Massima resistenza alle alte temperature
- Auto-disincrostante
- Minimo ingombro

Isolamento ottimale

Dispersioni contenute, minimo consumo energetico

Auto-disincrostante

Longevità, rendimento costante nel tempo, minima manutenzione

Acciaio inox

Resistenza alla corrosione

Anti-legionella

Garanzia d'igenicità

Elevata superficie scambio

Tempi di ripristino e consumi energetici ridotti nel minimo ingombro

Minima manutenzione

Non necessitano di anodo di protezione

Elevato contenuto primario

Perdite di carico ridotte

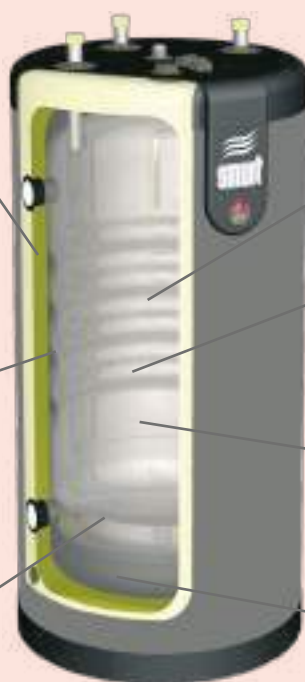

Modello rappresentato Smart 100-240

Tabella di selezione bollitori a 40°C ($\Delta T = 30^\circ C$) (Regime di funzionamento a 85 °C - acqua di alimentazione 10 °C)

Tank in Tank ACV	Potenza massima scambiabile Tank in Tank	Produzione acqua calda 40°C	Capacità a serpentino
Comfort 100	23 kW	592 litri/ora	150 litri
Comfort 130	23 kW	658 litri/ora	150 litri
Comfort 160	31 kW	890 litri/ora	200 litri
Comfort 210	39 kW	1132 litri/ora	300 litri
Comfort 240	53 kW	1527 litri/ora	400 litri

L'unicità dei nostri bollitori

Prestazioni elevate esattamente quando ne hai bisogno

ECCELLENZA DELL'INOX



- Acciaio inox
- No anodo
- No calcare
- Antilegionella
- Alta produzione istantanea acqua calda
- Acqua calda subito pronta
- Basse perdite di carico



FINO AL 50% DI ACCUMULO IN MENO

Produzione di acqua calda sanitaria raddoppiata rispetto ad un bollitore a singolo serpentino di pari capacità.

EROGAZIONE IMMEDIATA E CONTINUA

Erogazione dell'acqua calda sanitaria alla temperatura desiderata già dal 1° minuto.

VELOCITÀ DI RIPRISTINO

Tempi di messa in temperatura dimezzati rispetto ad un bollitore tradizionale. (inferiori a 30 minuti)

MASSIMA IGIENICITÀ

Temperatura di stoccaggio dell'acqua calda sanitaria uniforme per garantire la massima protezione dal batterio della legionella.

Tabella di selezione bollitori a 40°C ($\Delta T = 30^\circ C$) (Regime di funzionamento a 85°C - acqua di alimentazione 10°C)

Tank in Tank ACV	Potenza massima scambiabile Tank in Tank	Produzione acqua calda 40°C	Capacità a serpentino
Smart 100	23 kW	655 litri/ora	150 litri
Smart 130	31 kW	890 litri/ora	200 litri
Smart 160	39 kW	1130 litri/ora	300 litri
Smart 210	53 kW	1520 litri/ora	400 litri
Smart 240	68 kW	1940 litri/ora	500 litri
Smart E Plus 300	68 kW	2100 litri/ora	750 litri
Smart 320	73 kW	2090 litri/ora	750 litri
Smart 420	88 kW	2535 litri/ora	1000 litri
Smart 600 / HRs 600	88 kW	2500 litri/ora	1000 litri
HRs 800	100 kW	2850 litri/ora	1500 litri
HRs 1000	112 kW	3200 litri/ora	2000 litri

Smart 100 → 240

Bollitore inox monoenergia alto rendimento

5 modelli da 100 a 240 L

+ VANTAGGI

Bollitori Tank in Tank per installazione sia a basamento che a muro in configurazione verticale

- Isolamento di elevata qualità in poliuretano rigido, spessore 50 mm
- Rivestimento esterno di colore grigio in polipropilene di forte spessore, resistente agli urti
- Termostato di comando di serie removibile e sostituibile con una sonda NTC opzionale ad immersione in caso di funzionamento con caldaia a regolazione elettronica
- Termometro
- Supporti murali e cannula frangi-getto (da montare in caso di installazione murale) compresi nell'imballo
- 5 modelli da 105 a 242 litri di capacità totale
- Massima potenza scambiabile da 23 a 68 kW

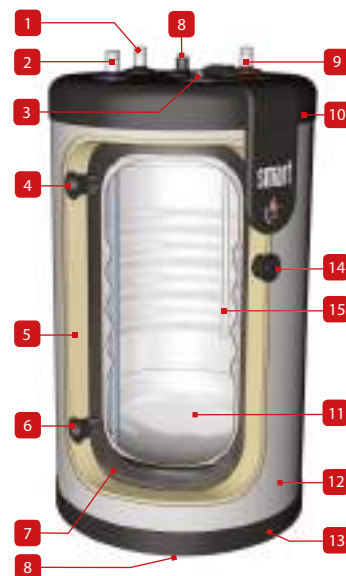

CONDIZIONI DI FUNZIONAMENTO

• Temperatura di funzionamento

- Riscaldamento: 85°C
- Acqua di alimentazione: 10°C

• Fattori di correzione

- Primario 75 °C
- Acqua calda sanitaria 45 °C : coefficiente 0,8
- Acqua calda sanitaria 60 °C : coefficiente 0,75
- Primario 65 °C
- Acqua calda sanitaria 45 °C : coefficiente 0,6

I modelli 100-240 della gamma Smart possono essere installati sia a basamento che a muro in verticale con tubi di collegamento acqua calda sanitaria rivolti verso il basso.

- 1 Ricircolo
- 2 Entrata acqua fredda sanitaria
- 3 Termostato di regolazione
- 4 Mandata riscaldamento (primario)
- 5 Isolamento in poliuretano rigido 50 mm (senza CFC)
- 6 Ritorno riscaldamento (primario)
- 7 Serbatoio esterno in acciaio
- 8 Sfiato aria manuale
- 9 Uscita acqua calda sanitaria
- 10 Coperchio in PVC rigido
- 11 Serbatoio interno in acciaio inox
- 12 Rivestimento in polipropilene
- 13 Basamento in PVC rigido
- 14 Termometro ACS
- 15 Pozzetto in acciaio inossidabile

LISTINO

CODICE	MODELLO	EURO
784198	Smart 100 - Bollitore Inox Tank in Tank 100 litri	1.890,00
784199	Smart 130 - Bollitore Inox Tank in Tank 130 litri	2.030,00
784200	Smart 160 - Bollitore Inox Tank in Tank 160 litri	2.190,00
784201	Smart 210 - Bollitore Inox Tank in Tank 210 litri	2.460,00
784202	Smart 240 - Bollitore Inox Tank in Tank 240 litri	2.700,00
CODICE	ACCESSORI	EURO
784380	Kit di collegamento comprendente gruppo di sicurezza, miscelatore termostatico 1/2" e presa da 3/4" per vaso d'espansione sanitario	539,00

CARATTERISTICHE TECNICHE E DIMENSIONI

Tipo		SL 100	SL 130	SL 160	SL 210	SL 240
Capacità totale	L	105	130	161	203	242
Capacità del circuito sanitario	L	75	99	126	164	200
Superficie di scambio termico tank sanitario	m ²	1,03	1,26	1,54	1,94	2,29
Massima potenza scambiabile (EN 12897)	kW	18,4	24,7	32,2	39,2	44,6
Connessioni circuito primario	Ø	1" F	1" F	1" F	1" F	1" F
Connessioni circuito sanitario	Ø	3/4" M	3/4" M	3/4" M	3/4" M	3/4" M
Connessione ricircolo sanitario	Ø	3/4" F	3/4" F	3/4" F	3/4" F	3/4" F
Portata circuito primario (EN 12897)	L/s	0,7	0,7	0,7	1,25	1,25
Perdita di carico circuito primario (EN12897)	mbar	22,6	26,8	26,8	41,6	47,3
Temperatura max. di esercizio	°C	90	90	90	90	90
Pressione max. di esercizio (sanitario)	bar	8,6	8,6	8,6	8,6	8,6
Pressione max. di esercizio (primario)	bar	3	3	3	3	3
Dimensione A	mm	865	1025	1225	1497	1744
Dimensione B	mm	629	789	989	1261	1508
Dimensione C	mm	365	525	725	997	1244
Peso a vuoto	kg	49	55	65	75	87
Classe di efficienza energetica		B	B	B	B	B
Dispersione	W	36	40	47	53	57

PERFORMANCE ACQUA CALDA SANITARIA

Tipo		SL 100	SL 130	SL 160	SL 210	SL 240
Portata di punta a 40°C (ΔT = 30°C)	L/10'	236	321	406	547	700
Portata di punta prima ora a 40°C (ΔT = 30°C)	L/60'	784	1063	1349	1820	2319
Portata in continuo a 40°C (ΔT = 30°C)	L/h	658	890	1132	1527	1943
Portata di punta a 45°C (ΔT = 35°C)	L/10'	202	275	348	469	600
Portata di punta prima ora a 45°C (ΔT = 35°C)	L/60'	672	911	1156	1560	1988
Portata in continuo a 45°C (ΔT = 35°C)	L/h	564	763	970	1309	1665
Portata di punta a 60°C (ΔT = 50°C)	L/10'	117	161	209	272	337
Portata di punta prima ora a 60°C (ΔT = 50°C)	L/60'	384	549	689	913	1165
Portata in continuo a 60°C (ΔT = 50°C)	L/h	320	465	576	769	994
Massima potenza scambiabile	kW	23	31	39	53	68

DIMENSIONI (in mm) Smart 100 - 240



vista frontale
(installazione a parete
con attacchi in basso)



vista laterale
(installazione a parete
con attacchi in basso)

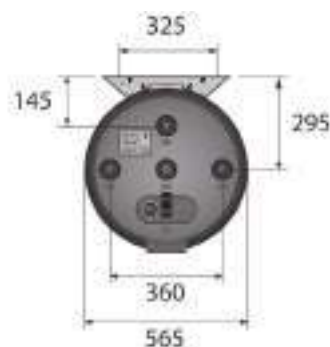

vista lato attacchi

Comfort 100 → 240

Bollitore inox monoenergia per uso residenziale

Disponibile da 100 a 240 L

+ VANTAGGI

Bollitore Tank in Tank per installazione murale orizzontale/verticale

- Isolamento di elevata qualità in poliuretano rigido, spessore 30 mm
- Rivestimento esterno di colore grigio in polipropilene di forte spessore, resistente agli urti
- Termostato di comando (accessorio in opzione)
- Supporti murali (accessorio in opzione)
- 5 modelli da 105 a 242 litri di capacità totale
- Massima potenza scambiabile da 23 a 53 kW

CONDIZIONI DI FUNZIONAMENTO

• Temperatura di funzionamento

- Riscaldamento: 85°C
- Acqua di alimentazione: 10°C

• Fattori di correzione

- Primario 75 °C
- Acqua calda sanitaria 45 °C : coefficiente 0,8
- Acqua calda sanitaria 60 °C : coefficiente 0,75
- Primario 65 °C
- Acqua calda sanitaria 45 °C : coefficiente 0,6

I modelli Comfort 100-240 possono essere installati sia a basamento che a muro in configurazione orizzontale/verticale. In caso di installazione in orizzontale contattare Ufficio Tecnico ACV per calcolo prestazioni.



786921



784835



- 1 Entrata acqua fredda sanitaria
- 2 Uscita acqua calda sanitaria
- 3 Sfiato aria manuale
- 4 Mandata riscaldamento (primario)
- 5 Ritorno riscaldamento (primario)
- 6 Isolamento in poliuretano rigido 30 mm (senza CFC)
- 7 Serbatoio esterno in acciaio
- 8 Serbatoio interno in acciaio inox
- 9 Coperchio in PVC rigido
- 10 Rivestimento in polipropilene
- 11 Basamento in PVC rigido
- 12 Pozzetto termostato in acciaio inox

LISTINO

CODICE	MODELLO	EURO
784226	Comfort 100 – Bollitore Inox Tank in Tank 100 litri	1.190,00
784227	Comfort 130 – Bollitore Inox Tank in Tank 130 litri	1.240,00
784228	Comfort 160 – Bollitore Inox Tank in Tank 160 litri	1.360,00
784229	Comfort 210 – Bollitore Inox Tank in Tank 210 litri	1.550,00
784230	Comfort 240 – Bollitore Inox Tank in Tank 240 litri	1.850,00
CODICE	ACCESSORI	EURO
784380	Kit di collegamento comprendente gruppo di sicurezza, miscelatore termostatico 1/2" e presa da 3/4" per vaso d'espansione sanitario.	539,00
784835	Kit di staffaggio a muro in configurazione orizzontale/verticale Comfort 100-240 (comprensivo di cannetta rompigitto).	198,00
786921	Kit termostato Comfort	66,00
027000	Pannello di comando Comfort / HR s / Smart ME 600-800 con termometro e termostato.	256,00

CARATTERISTICHE TECNICHE E DIMENSIONI

Tipo		CF 100	CF 130	CF 160	CF 210	CF 240
Capacità totale	L	105	130	161	203	242
Capacità del circuito sanitario	L	75	75	99	126	164
Superficie di scambio termico tank sanitario	m ²	1,03	1,03	1,26	1,54	1,94
Massima potenza scambiabile (EN 12897)	kW	18,4	18,4	24,7	32,2	39,2
Connessioni circuito primario	Ø	1" F	1" F	1" F	1" F	1" F
Connessioni circuito sanitario	Ø	3/4" M	3/4" M	3/4" M	3/4" M	3/4" M
Portata circuito primario (EN 12897)	L/s	0,7	0,7	0,7	1,25	1,25
Perdita di carico circuito primario (EN12897)	mbar	19,6	22,4	23,5	40,6	46,5
Temperatura max. di esercizio	°C	90	90	90	90	90
Pressione max. di esercizio (sanitario)	bar	8,6	8,6	8,6	8,6	8,6
Pressione max. di esercizio (primario)	bar	3	3	3	3	3
Dimensione A	mm	845	1005	1205	1475	1720
Dimensione B	mm	580	740	940	1210	1455
Dimensione C	mm	215	215	215	215	210
Peso a vuoto	kg	37	40	47	58	65
Classe di efficienza energetica						
Dispersione	W	56	62	69	75	78

PERFORMANCE ACQUA CALDA SANITARIA

Tipo		CF 100	CF 130	CF 160	CF 210	CF 240
Portata di punta a 40°C (ΔT = 30°C)	L/10'	212	236	321	406	547
Portata di punta prima ora a 40°C (ΔT = 30°C)	L/60'	705	784	1063	1349	1820
Portata in continuo a 40°C (ΔT = 30°C)	L/h	592	658	890	1132	1527
Portata di punta a 45°C (ΔT = 35°C)	L/10'	182	202	275	348	469
Portata di punta prima ora a 45°C (ΔT = 35°C)	L/60'	604	672	911	1156	1560
Portata in continuo a 45°C (ΔT = 35°C)	L/h	507	564	763	970	1309
Portata di punta a 60°C (ΔT = 50°C)	L/10'	105	117	161	209	272
Portata di punta prima ora a 60°C (ΔT = 50°C)	L/60'	345	384	549	689	913
Portata in continuo a 60°C (ΔT = 50°C)	L/h	288	320	465	576	769
Massima potenza scambiabile	kW	23	23	31	39	53

DIMENSIONI (in mm) COMFORT 100 - 240

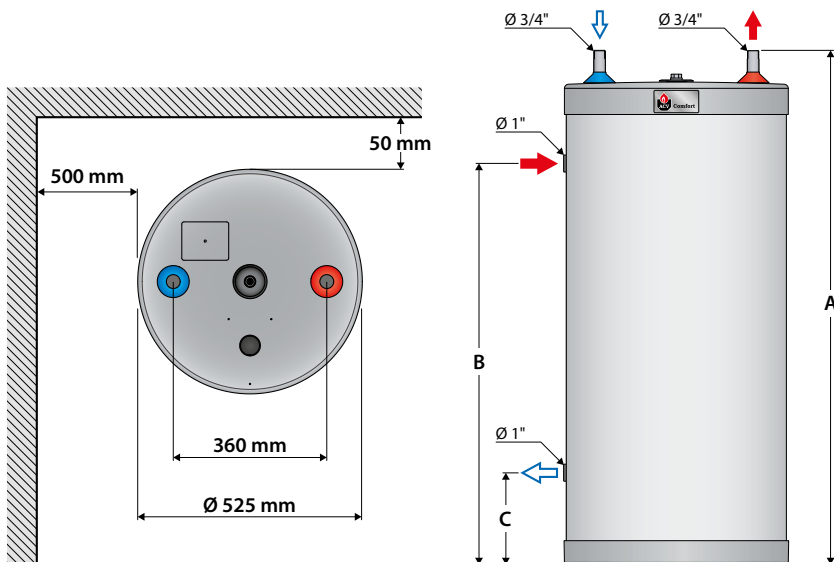

Smart 320 → 600

Bollitore monoenergia ad alto rendimento per centrale termica

Disponibile da 320 a 600 L

+ VANTAGGI

Bollitore per acqua calda sanitaria Tank in Tank in acciaio inox per installazioni a basemento

- Isolamento di elevata qualità in poliuretano rigido, spessore 50 mm
- Rivestimento esterno di colore grigio in polipropilene di forte spessore, resistente agli urti
- Termostato di comando di serie removibile e sostituibile con una sonda NTC opzionale ad immersione in caso di funzionamento con caldaia a regolazione elettronica
- Termometro
- 3 modelli da 318 a 606 litri di capacità totale
- Massima potenza scambiabile da 73 a 88 kW

CONDIZIONI DI FUNZIONAMENTO

• Temperatura di funzionamento

- Riscaldamento: 85°C
- Acqua di alimentazione: 10°C

• Fattori di correzione

- Primario 75 °C
- Acqua calda sanitaria 45 °C : coefficiente 0,8
- Acqua calda sanitaria 60 °C : coefficiente 0,75
- Primario 65 °C
- Acqua calda sanitaria 45 °C : coefficiente 0,6

I modelli Smart 320-600 possono essere installati solo a basemento.

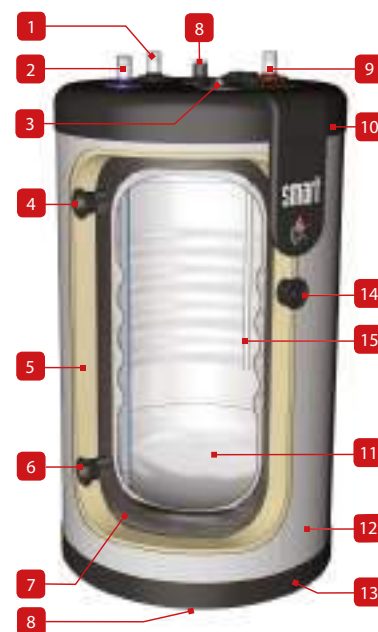

SISTEMA «ALL IN ONE»

ACCUMULO CON SCAMBIATORE CALORE RAPIDO INTEGRATO

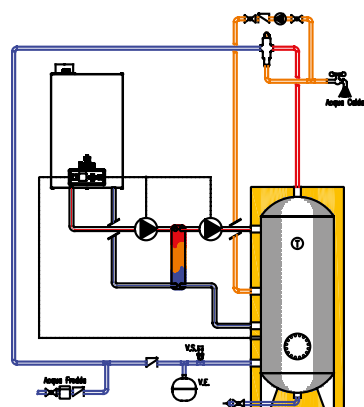

SISTEMA TRADIZIONALE

ACCUMULO + SCAMBIATORE

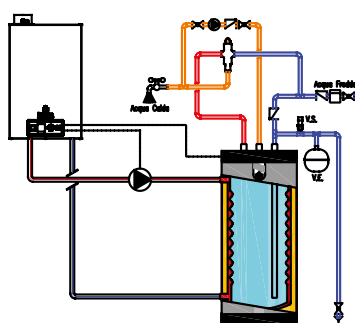

SISTEMA ACV «ALL IN ONE»

- 1 Ricircolo
- 2 Entrata acqua fredda sanitaria
- 3 Termostato di regolazione
- 4 Mandata riscaldamento (primario)
- 5 Isolamento in poliuretano rigido 50 mm (senza CFC)
- 6 Ritorno riscaldamento (primario)
- 7 Serbatoio esterno in acciaio
- 8 Sfiato aria manuale
- 9 Uscita acqua calda sanitaria
- 10 Coperchio in PVC rigido
- 11 Serbatoio interno in acciaio inox
- 12 Rivestimento in polipropilene
- 13 Basemento in PVC rigido
- 14 Termometro
- 15 Pozzetto portasonda in acciaio inox

LISTINO

CODICE	MODELLO	EURO
784204	Smart 320 - Bollitore Inox Tank in Tank 320 litri	4.200,00
784206	Smart 420 - Bollitore Inox Tank in Tank 420 litri	4.550,00
784212	Smart 600 - Bollitore Inox Tank in Tank 600 litri	5.500,00

CARATTERISTICHE TECNICHE E DIMENSIONI

Tipo		SL 320	SL 420	SL 600
Capacità totale	L	318	413	606
Capacità del circuito sanitario	L	263	358	445
Superficie di scambio termico tank sanitario	m ²	2,65	3,24	3,58
Massima potenza scambiabile (EN 12897)	kW	60	65	71
Connessioni circuito primario	Ø	1" 1/2 F	1" 1/2 F	2" F
Connessioni circuito sanitario	Ø	1" 1/2 M	1" 1/2 M	1" 1/2 M
Connessione ricircolo sanitario	Ø	1" 1/2 M	1" 1/2 M	1" 1/2 M
Portata circuito primario (EN 12897)	L/s	1,81	1,81	2,08
Perdita di carico circuito primario (EN12897)	mbar	90	95	92
Temperatura max. di esercizio	°C	90	90	90
Pressione max. di esercizio (sanitario)	bar	8,6	8,6	8,6
Pressione max. di esercizio (primario)	bar	4	4	4
Dimensione A	mm	1593	2018	1901
Dimensione B	mm	1280	1705	1583
Dimensione C	mm	255	255	255
Dimensione D	mm	660	660	817
Peso a vuoto	kg	141	167	238
Classe di efficienza energetica		C →	C →	C →
Dispersione	W	76	84	110

PERFORMANCE ACQUA CALDA SANITARIA

Tipo		SL 320	SL 420	SL 600
Portata di punta a 40°C (ΔT = 30°C)	L/10'	922	1195	1345
Portata di punta prima ora a 40°C (ΔT = 30°C)	L/60'	2666	3151	3437
Portata in continuo a 40°C (ΔT = 30°C)	L/h	2093	2536	2511
Portata di punta a 45°C (ΔT = 35°C)	L/10'	790	1012	1153
Portata di punta prima ora a 45°C (ΔT = 35°C)	L/60'	2285	2608	2946
Portata in continuo a 45°C (ΔT = 35°C)	L/h	1794	2058	2152
Portata di punta a 60°C (ΔT = 50°C)	L/10'	504	620	706
Portata di punta prima ora a 60°C (ΔT = 50°C)	L/60'	1368	1513	1733
Portata in continuo a 60°C (ΔT = 50°C)	L/h	1037	1153	1232
Massima potenza scambiabile	kW	73	88	88

DIMENSIONI (in mm) SMART 320 - 600



HR S 600 → 1000

Bollitore monoenergia ad alta capacità per centrale termica

Disponibile da 600 a 1000 L

+ VANTAGGI

Bollitore per acqua calda sanitaria Tank in Tank in acciaio inox per installazioni a basamento

- Diametro massimo di 78 cm (senza isolamento) per facilitare l'accesso attraverso le porte
- Isolamento in schiuma di poliuretano semi-rigido a cellule aperte da 100 mm, consegnato a parte per facilitare l'accesso alla centrale termica
- Pannello di comando con termometro e termostato (accessorio in opzione)
- Rivestimento esterno in vinile morbido
- Flangia di ispezione circuito sanitario nella parte superiore del bollitore (modelli da 800 e 1000 litri)
- 3 modelli da 606 a 1000 litri di capacità totale
- Massima potenza scambiabile da 88 a 112 kW

CONDIZIONI DI FUNZIONAMENTO

• Temperatura di funzionamento

- Riscaldamento: 85°C
- Acqua di alimentazione: 10°C

• Fattori di correzione

- Primario 75 °C
- Acqua calda sanitaria 45 °C: coefficiente 0,8
- Acqua calda sanitaria 60 °C: coefficiente 0,75
- Primario 65 °C
- Acqua calda sanitaria 45 °C: coefficiente 0,6



- 1 Uscita acqua calda sanitaria
- 2 Sfiato aria manuale
- 3 Entrata acqua fredda sanitaria
- 4 Calotta in PVC rigido
- 5 Pozzetto sonde in acciaio inox
- 6 Isolamento in poliuretano semi-rigido a cellule aperte 100 mm
- 7 Rivestimento in vinile con cerniera lampo
- 8 Ricircolo sanitario
- 9 Mandata riscaldamento (primario)
- 10 Serbatoio interno in acciaio inox
- 11 Serbatoio esterno in acciaio
- 12 Ritorno riscaldamento (primario)

SISTEMA «ALL IN ONE»

ACCUMULO CON SCAMBIATORE CALORE RAPIDO INTEGRATO

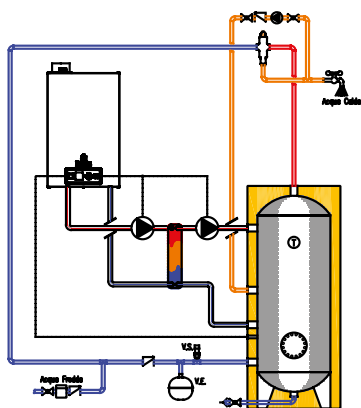

SISTEMA TRADIZIONALE

ACCUMULO + SCAMBIATORE

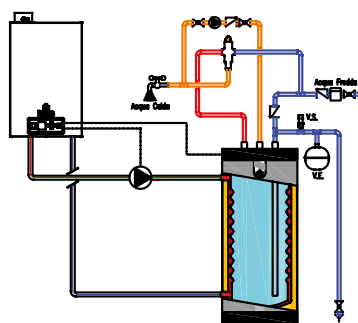

SISTEMA ACV «ALL IN ONE»

LISTINO

Modelli con isolamento semi-rigido non assemblato

CODICE	MODELLO	EURO
784234	HR s 600 - Bollitore Inox Tank in Tank 600 litri	5.800,00
784235	HR s 800 - Bollitore Inox Tank in Tank 800 litri	8.500,00
784236	HR s 1000 - Bollitore Inox Tank in Tank 1000 litri	10.100,00
CODICE	ACCESSORI	EURO
027000	Pannello di comando HR s / Smart ME 600-800 con termometro e termostato (+10°C / +85°C).	256,00

CARATTERISTICHE TECNICHE E DIMENSIONI

Tipo		HR s 600	HR s 800	HR s 1000
Capacità totale	L	606	800	1000
Capacità del circuito sanitario	L	445	675	840
Superficie di scambio termico tank sanitario	m ²	3,58	4,56	5,50
Massima potenza scambiabile (EN 12897)	kW	71	82	97
Connessioni circuito primario	Ø	2" F	2" F	2" F
Connessioni circuito sanitario	Ø	1" 1/2 M	1" 1/2 M	1" 1/2 M
Connessione ricircolo sanitario	Ø	1" 1/2 M	1" 1/2 M	1" 1/2 M
Portata circuito primario (EN 12897)	L/s	2,08	2,08	2,08
Perdita di carico circuito primario (EN12897)	mbar	92	96	101
Temperatura max. di esercizio	°C	85	85	85
Pressione max. di esercizio (sanitario)	bar	8,6	8,6	8,6
Pressione max. di esercizio (primario)	bar	4	4	4
Dimensione A	mm	1895	1955	2355
Dimensione B (senza isolamento)	mm	703	780	780
Dimensione C	mm	255	335	335
Dimensione D	mm	1585	1585	1985
Dimensione E (con isolamento)	mm	845	920	920
Peso a vuoto	kg	240	360	380
Classe di efficienza energetica		C → H	C → H	C → H
Dispersione	W	123	137	146

PERFORMANCE ACQUA CALDA SANITARIA

Tipo		HR s 600	HR s 800	HR s 1000
Portata di punta a 40°C (ΔT = 30°C)	L/10'	1345	1881	2265
Portata di punta prima ora a 40°C (ΔT = 30°C)	L/60'	3437	4270	4940
Portata in continuo a 40° C (ΔT = 30°C)	L/h	2511	2868	3210
Portata di punta a 45°C (ΔT = 35°C)	L/10'	1153	1612	1941
Portata di punta prima ora a 45°C (ΔT = 35°C)	L/60'	2946	3660	4234
Portata in continuo a 45° C (ΔT = 35°C)	L/h	2152	2458	2751
Portata di punta a 60°C (ΔT = 50°C)	L/10'	706	961	1145
Portata di punta prima ora a 60°C (ΔT = 50°C)	L/60'	1733	2124	2438
Portata in continuo a 60° C (ΔT = 50°C)	L/h	1232	1395	1562
Massima potenza scambiabile	kW	88	100	112

DIMENSIONI (in mm) HR s 600 - 1000

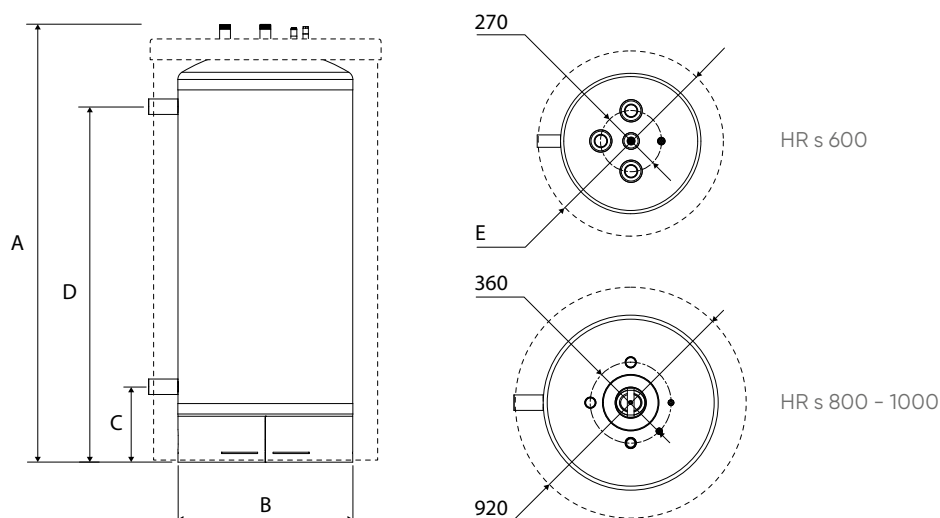

HR I 320 → 800

Bollitore inox monoenergia per applicazioni ospedaliere

Disponibile da 320 a 800 L

+ VANTAGGI

Bollitore per acqua calda sanitaria Tank in Tank in acciaio inox per installazioni a basamento con attacchi idraulici del circuito sanitario posizionati nella parte inferiore.

- Isolamento di elevata qualità di poliuretano semi-rigido a cellule aperte da 100 mm, consegnato a parte per facilitare l'accesso alla centrale termica
- Pannello di comando con termometro e termostato (accessorio in opzione)
- Rivestimento esterno in vinile morbido
- Flangia di ispezione circuito sanitario nella parte inferiore del bollitore
- 3 modelli da 303 a 800 litri di capacità totale
- Massima potenza scambiabile da 76 a 100 kW
- Conforme alle direttive sanitarie delle strutture ospedaliere
- Ideale nelle applicazioni termali con acque con elevati contenuti di fanghi e sedimenti

CONDIZIONI DI FUNZIONAMENTO

• Temperatura di funzionamento

- Riscaldamento: 85°C
- Acqua di alimentazione: 10°C

• Fattori di correzione

Primario 75 °C

Acqua calda sanitaria 45 °C: coefficiente 0,8

Acqua calda sanitaria 60 °C: coefficiente 0,75

Primario 65 °C

Acqua calda sanitaria 45 °C: coefficiente 0,6

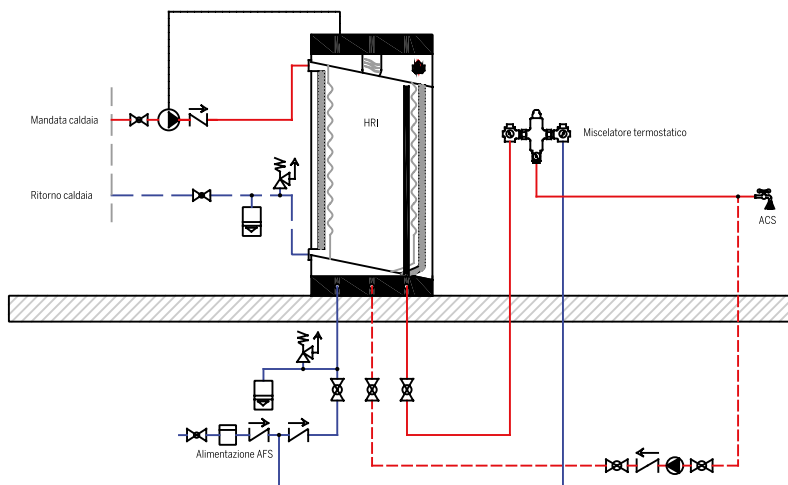



- 1 Sfiato aria manuale
- 2 Mandata riscaldamento (primario)
- 3 Isolamento in poliuretano semi-rigido a cellule aperte 100 mm (non rappresentato)
- 4 Serbatoio interno in acciaio inox (non rappresentato)
- 5 Serbatoio esterno in acciaio
- 6 Ritorno riscaldamento (primario)
- 7 Entrata acqua fredda sanitaria
- 8 Uscita acqua calda sanitaria
- 9 Connessione a T con ricircolo sanitario e valvola di scarico sanitario
- 10 Pozzetto sonde in acciaio inox (non rappresentato)
- 11 Flangia d'ispezione sanitario
- 12 Piedi di sostegno regolabili

LISTINO

Modelli con isolamento semi-rigido non assemblato

CODICE	MODELLO	EURO
787344	HR i 320 - Bollitore Inox Tank in Tank 320 litri	5.800,00
787345	HR i 600 - Bollitore Inox Tank in Tank 600 litri	8.700,00
787346	HR i 800 - Bollitore Inox Tank in Tank 800 litri	12.500,00
CODICE	ACCESSORI	EURO
027000	Pannello di comando Comfort / HR s / Smart ME 600-800 con termometro e termostato (+10°C / +85°C).	256,00

CARATTERISTICHE TECNICHE E DIMENSIONI

Tipo		HR i 320	HR i 600	HR i 800
Capacità totale	L	303	606	800
Capacità del circuito sanitario	L	263	445	675
Superficie di scambio termico tank sanitario	m ²	2,65	3,58	4,56
Massima potenza scambiabile (EN 12897)	kW	60	71	82
Connessioni circuito primario	Ø	2" F	2" F	2" F
Connessioni circuito sanitario	Ø	1" 1/2 M	1" 1/2 M	1" 1/2 M
Connessione ricircolo sanitario	Ø	1" 1/2 M	1" 1/2 M	1" 1/2 M
Portata circuito primario (EN 12897)	L/s	1,81	2,08	2,08
Perdita di carico circuito primario (EN12897)	mbar	90	92	96
Temperatura max. di esercizio	°C	85	85	85
Pressione max. di esercizio (sanitario)	bar	8,6	8,6	8,6
Pressione max. di esercizio (primario)	bar	4	4	4
Dimensione A	mm	1800	2095	2122
Dimensione B	mm	760	904	982
Dimensione B (senza isolamento)	mm	560	704	782
Dimensione C	mm	142	144	132
Dimensione D	mm	468	458	509
Dimensione E	mm	1498	1786	1759
Peso a vuoto	kg	127	220	265
Classe di efficienza energetica				
Dispersione	W	81	112	125

PERFORMANCE ACQUA CALDA SANITARIA

Tipo		HR i 320	HR i 600	HR i 800
Portata di punta a 40°C (ΔT = 30°C)	L/10'	922	1345	1881
Portata di punta prima ora a 40°C (ΔT = 30°C)	L/60'	2732	3437	4270
Portata in continuo a 40° C (ΔT = 30°C)	L/h	2172	2511	2868
Portata di punta a 45°C (ΔT = 35°C)	L/10'	790	1153	1612
Portata di punta prima ora a 45°C (ΔT = 35°C)	L/60'	2342	2946	3660
Portata in continuo a 45° C (ΔT = 35°C)	L/h	1862	2152	2458
Portata di punta a 60°C (ΔT = 50°C)	L/10'	504	706	961
Portata di punta prima ora a 60°C (ΔT = 50°C)	L/60'	1402	1733	2124
Portata in continuo a 60° C (ΔT = 50°C)	L/h	1077	1232	1395
Massima potenza scambiabile	kW	76	88	100

DIMENSIONI (in mm) HR i 320 - 800

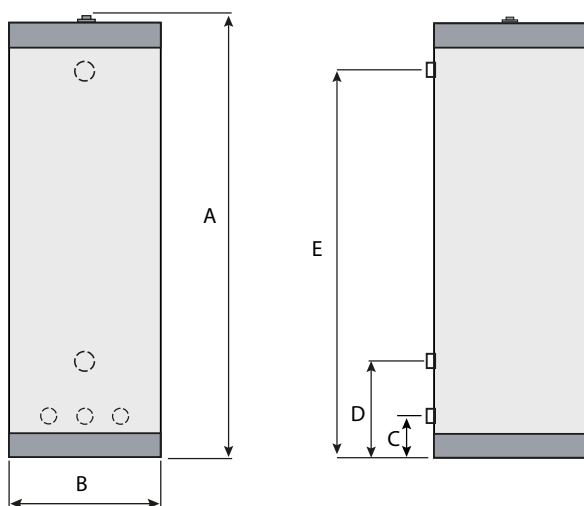

Smart ME 200 → 800

Bollitore inox multienergia integrabile elettricamente

Disponibile da 200 a 800 L

+ VANTAGGI

Bollitore MULTIENERGIA per installazioni a basamento, con accumulo/scambiatore Tank in Tank in acciaio inox integrato.

- 7 connessioni per primario
- 2 connessioni per serpentino
- 3 connessioni per sanitario
- Doppie connessioni di mandata e ritorno riscaldamento
- Manicotto da 1"1/2 per l'inserimento di una resistenza elettrica da 1,5 a 6 kW (lunghezza resistenza 460mm) collocata nel circuito primario per evitare le incrostazioni di calcare (escluso mod. 800)
- Isolamento di elevata qualità in poliuretano rigido spessore 50 mm (mod. da 200 a 400) e in poliuretano semi-rigido spessore 100 mm (mod. da 600 e 800)
- Termostato di comando di serie removibile e sostituibile con una sonda NTC opzionale ad immersione in caso di funzionamento con caldaia a regolazione elettronica (esclusi mod. 600 e 800)
- Scambiatore a serpentino in acciaio al carbonio completamente immerso nel primario per evitare i depositi di calcare, abbinabile a impianti solari, pompe di calore, desurriscaldatori ed energie di recupero
- 5 modelli con capacità da 200 a 800 litri
- Massima potenza scambiabile da 29 a 73 kW



- 1 Mandata riscaldamento (primario)
- 2 Ritorno riscaldamento (primario)
- 3 Mandata serpentino
- 4 Ritorno serpentino
- 5 Mandata riscaldamento (bassa temperatura)
- 6 Ritorno riscaldamento (bassa temperatura)
- 7 Pozzetto porta sonda (serpentino)
- 8 Resistenza elettrica (opzione) (solo mod. 200-300-400-600)

CONDIZIONI DI FUNZIONAMENTO

• Temperatura di funzionamento

- Riscaldamento: 85°C
- Acqua di alimentazione: 10°C

• Fattori di correzione

Primario 75 °C

Acqua calda sanitaria 45 °C: coefficiente 0,8

Acqua calda sanitaria 60 °C: coefficiente 0,75

Primario 65 °C

Acqua calda sanitaria 45 °C: coefficiente 0,6

LISTINO

Modelli con isolamento in poliuretano rigido iniettato ad alta densità da 50 mm

CODICE	MODELLO	EURO
784220	Smart ME 200 - Bollitore Inox Tank in Tank Multienergia 200 litri	3.180,00
784221	Smart ME 300 - Bollitore Inox Tank in Tank Multienergia 300 litri	4.010,00
784218	Smart ME 400 - Bollitore Inox Tank in Tank Multienergia 400 litri	4.530,00

Modelli con isolamento semi-rigido non assemblato

784304	Smart ME 600 - Bollitore Inox Tank in Tank Multienergia 600 litri	5.840,00
784222	Smart ME 800 - Bollitore Inox Tank in Tank Multienergia 800 litri	9.490,00

CODICE	ACCESSORI	EURO
784380	Kit di collegamento comprendente gruppo di sicurezza, miscelatore termostatico 1/2" e presa da 3/4" per vaso d'espansione sanitario.	539,00
027000	Pannello di comando Comfort / HR s / Smart ME 600-800 con termometro e termostato (+10°C / +85°C).	256,00
784510	Resistenza elettrica circuito primario con termostato 1,5 kW (1 x 230V)	534,00
784369	Resistenza elettrica circuito primario con termostato 3 kW (1 x 230V)	540,00
784370	Resistenza elettrica circuito primario con termostato 3 kW (3 x 400V+N)	586,00
784371	Resistenza elettrica circuito primario con termostato 6 kW (1 x 230V)	558,00
784372	Resistenza elettrica circuito primario con termostato 6 kW (3 x 400V+N)	608,00

CARATTERISTICHE TECNICHE E DIMENSIONI

Tipo		SLME 200	SLME 300	SLME 400	SLME 600	SLME 800
Capacità totale	L	203	303	395	606	800
Capacità del circuito sanitario	L	99	126	164	225	263
Superficie di scambio termico tank sanitario	m ²	1,26	1,46	1,94	1,9	2,65
Massima potenza scambiabile tank (EN 12897)	kW	24,7	29,7	45,6	50,2	54
Superficie di scambio serpentino	m ²	1,4	1,8	1,8	2,5	3
Massima potenza scambiabile (serpentino)	kW	16,3	19	25	29	35
Connessioni circuito primario	Ø	1" F	1" F	1" F	1" F	1" F
Connessioni circuito sanitario	Ø	3/4" M	3/4" M	3/4" M	3/4" M	1" 1/2 M
Connessione ricircolo sanitario	Ø	3/4" F	3/4" F	3/4" F	3/4" F	1" 1/2 M
Connessione resistenza elettrica	Ø	1" 1/2 F	1" 1/2 F	1" 1/2 F	1" 1/2 F	-
Connessioni del serpentino	Ø	1" M	1" M	1" M	1" M	1" M
Portata circuito primario tank (EN 12897)	L/s	0,7	1,25	1,25	1,25	1,25
Perdita di carico circuito primario tank (EN12897)	mbar	41,6	51,2	53,5	55,6	58,5
Portata del fluido serpentino	L/h	3000	3000	3000	3000	3000
Perdita di carico del serpentino	mbar	460	533	533	186	216
Temperatura max. di esercizio	°C	90	90	90	90	90
Pressione max. di esercizio (sanitario)	bar	8,6	8,6	8,6	8,6	8,6
Pressione max. di esercizio (primario)	bar	3	4	4	4	4
Pressione max. di esercizio (serpentino)	bar	10	10	10	10	10
Diametro senza isolamento	mm	-	-	-	703	790
Peso a vuoto	kg	68	99	120	180	220
Classe di efficienza energetica		B	C	C	C	C
Dispersione	W	57	77	87	120	134

PERFORMANCE ACQUA CALDA SANITARIA

Tipo		SLME 200	SLME 300	SLME 400	SLME 600	SLME 800
Portata di punta a 40°C (ΔT = 30°C)	L/10'	321	418	558	686	922
Portata di punta prima ora a 40°C (ΔT = 30°C)	L/60'	1063	1225	1633	1872	2666
Portata in continuo a 40° C (ΔT = 30°C)	L/h	890	967	1289	1423	2093
Portata di punta a 45°C (ΔT = 35°C)	L/10'	275	348	464	582	790
Portata di punta prima ora a 45°C (ΔT = 35°C)	L/60'	911	1003	1338	1559	2285
Portata in continuo a 45° C (ΔT = 35°C)	L/h	763	786	1048	1172	1794
Portata di punta a 60°C (ΔT = 50°C)	L/10'	161	206	274	358	504
Portata di punta prima ora a 60°C (ΔT = 50°C)	L/60'	536	590	786	935	1368
Portata in continuo a 60° C (ΔT = 50°C)	L/h	450	461	614	693	1037
Massima potenza scambiabile tank	kW	31	32	43	48	73

PERFORMANCE ACQUA CALDA SANITARIA - ABBINAMENTO A POMPA DI CALORE

Tipo		SLME 200	SLME 300	SLME 400	SLME 600	SLME 800
Portata di punta a 40°C (ΔT = 30°C)	L/10'	132	168	219	300	351
Portata di punta prima ora a 40°C (ΔT = 30°C)	L/60'	270	374	494	704	810
Portata in continuo a 40° C (ΔT = 30°C)	L/h	172	258	344	401	459
Portata circuito primario (ΔT= 5°C)	m ³ /h	1,04	1,55	2,07	2,41	2,75
Perdita di carico circuito primario (ΔT = 5°C)	mbar	4,6	4,9	10,0	15,0	20,0
Massima potenza scambiabile	kW	6	9	12	14	16

CONDIZIONI DI FUNZIONAMENTO PDC • Temperatura di funzionamento: Primario 55 °C Acqua di alimentazione 10 °C

DIMENSIONI (in mm) Smart ME 200 - 800

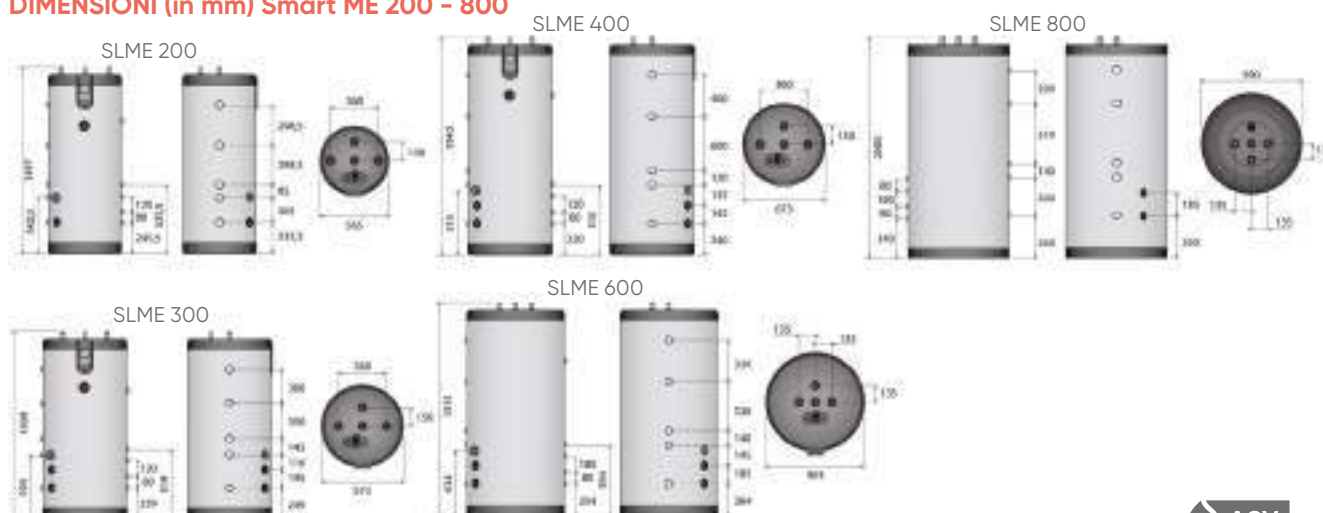

Smart E Plus 210 → 300

Bollitore inox multienergia ottimizzato per pompe di calore

Disponibile da 210 a 300 L

+ VANTAGGI

Smart E+: Bollitore Tank in Tank in acciaio inox ottimizzato per il funzionamento in abbinamento alle pompe di calore, predisposto per l'inserimento di una resistenza elettrica da 1,5 a 6 kW collocata nel primario.

- 3 connessioni per sanitario
- 7 connessioni per primario per il collegamento ad una seconda fonte energetica (pompe di calore, caldaia pellets, termocamini)
- Iniettore con possibilità di collegamento a più energie (pompa di calore + caldaia)
- Funzione di compensatore idraulico integrata
- Connessione supplementare Ø 1"1/2 per resistenza elettrica integrativa (lunghezza resistenza 460mm - accessorio in opzione)
- Isolamento di elevata qualità in poliuretano rigido, spessore 50 mm
- Rivestimento esterno di colore grigio in polipropilene di forte spessore, resistente agli urti
- Termostato di comando di serie removibile e sostituibile con una sonda NTC opzionale ad immersione in caso di funzionamento con caldaia a regolazione elettronica
- Termometro
- 3 modelli da 210 a 293 litri di capacità totale
- Massima potenza scambiabile da 23 a 68 kW

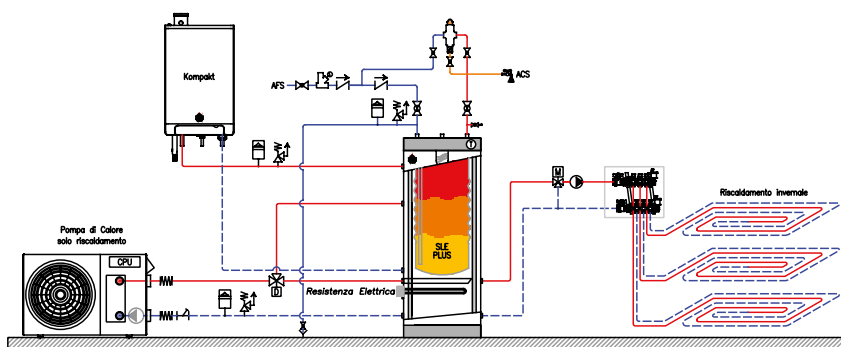
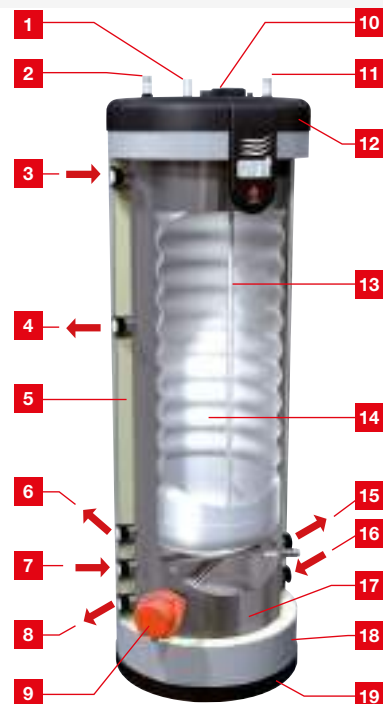

Solo per installazione a basamento

- 1 Ricircolo sanitario
- 2 Ingresso acqua fredda sanitaria + tubo di immersione in PVC
- 3 Mandata circuito primario (carico bollitore)
- 4 Mandata riscaldamento complementare
- 5 Coibentazione 50 mm in poliuretano rigido
- 6 Ritorno riscaldamento complementare
- 7 Mandata riscaldamento (iniettore)
- 8 Ritorno riscaldamento
- 9 Resistenza elettrica (in opzione)
- 10 Valvola di spurgo aria manuale
- 11 Uscita acqua calda sanitaria
- 12 Coperchio superiore in polipropilene rigido
- 13 Pozzetto in acciaio inossidabile
- 14 Serbatoio interno in acciaio inossidabile
- 15 Uscita circuito riscaldamento
- 16 Ritorno circuito riscaldamento
- 17 Serbatoio esterno in acciaio
- 18 Mantellatura esterna in polipropilene
- 19 Coperchio inferiore in polipropilene rigido

LISTINO

CODICE	MODELLO	EURO
784223	Smart E Plus 210 - Bollitore Inox Tank in Tank con iniettore 210 litri	2.800,00
784224	Smart E Plus 240 - Bollitore Inox Tank in Tank con iniettore 240 litri	3.000,00
784225	Smart E Plus 300 - Bollitore Inox Tank in Tank con iniettore 300 litri	3.400,00
CODICE	ACCESSORI	EURO
784380	Kit di collegamento comprendente gruppo di sicurezza, miscelatore termostatico 1/2" e presa da 3/4" per vaso d'espansione sanitario.	539,00
784510	Resistenza elettrica circuito primario con termostato 1,5 kW (1 x 230V)	534,00
784369	Resistenza elettrica circuito primario con termostato 3 kW (1 x 230V)	540,00
784370	Resistenza elettrica circuito primario con termostato 3 kW (3 x 400V+N)	586,00
784371	Resistenza elettrica circuito primario con termostato 6 kW (1 x 230V)	558,00
784372	Resistenza elettrica circuito primario con termostato 6 kW (3 x 400V+N)	608,00

CARATTERISTICHE TECNICHE E DIMENSIONI

Tipo		SLE+ 210	SLE+ 240	SLE+ 300
Capacità totale	L	203	242	293
Capacità del circuito sanitario	L	126	164	200
Superficie di scambio termico tank sanitario	m ²	1,54	1,94	2,29
Massima potenza scambiabile (EN 12897)	kW	32,2	39,2	44,6
Connessioni circuito primario	Ø	1" F	1" F	1" F
Connessioni circuito sanitario	Ø	3/4" M	3/4" M	3/4" M
Connessione ricircolo sanitario	Ø	3/4" F	3/4" F	3/4" F
Portata circuito primario (EN 12897)	L/s	1,25	1,25	1,25
Perdita di carico circuito primario (EN12897)	mbar	41,6	47,3	52,4
Temperatura max. di esercizio	°C	90	90	90
Pressione max. di esercizio (sanitario)	bar	8,6	8,6	8,6
Pressione max. di esercizio (primario)	bar	3	3	3
Dimensione A	mm	1493	1741	2043
Dimensione B	mm	1229	1477	1780
Dimensione C	mm	937	1068	1278
Dimensione D	mm	312	303	338
Dimensione E	mm	120	110	145
Dimensione F	mm	352	343	378
Dimensione G	mm	233	233	233
Peso a vuoto	kg	66	76	87
Classe di efficienza energetica		B →	B →	B →
Dispersione	W	54	59	69

PERFORMANCE ACQUA CALDA SANITARIA

Tipo		SLE+ 210	SLE+ 240	SLE+ 300
Portata di punta a 40°C (ΔT = 30°C)	L/10'	406	547	800
Portata di punta prima ora a 40°C (ΔT = 30°C)	L/60'	1349	1820	2360
Portata in continuo a 40°C (ΔT = 30°C)	L/h	1132	1527	2100
Massima potenza scambiabile	kW	39	53	68

CONDIZIONI DI FUNZIONAMENTO

- Temperatura di funzionamento
- Primario: 85°C
- Acqua di alimentazione: 10°C

• Fattori di correzione

- Primario 75 °C
- Acqua calda sanitaria 45 °C: coefficiente 0,8
- Primario 65 °C
- Acqua calda sanitaria 45 °C: coefficiente 0,6

PERFORMANCE ACQUA CALDA SANITARIA - ABBINAMENTO A POMPA DI CALORE

Tipo		SLE+ 210	SLE+ 240	SLE+ 300
Portata di punta a 40°C (ΔT = 30°C)	L/10'	168	219	267
Portata di punta prima ora a 40°C (ΔT = 30°C)	L/60'	374	494	588
Portata in continuo a 40°C (ΔT = 30°C)	L/h	258	344	401
Portata circuito primario (ΔT = 5°C)	m ³ /h	1,55	2,07	2,41
Perdita di carico circuito primario (ΔT = 5°C)	mbar	4,9	10,0	15,0
Massima potenza scambiabile	kW	9	12	14

CONDIZIONI DI FUNZIONAMENTO PDC

- Temperatura di funzionamento
- Primario: 55°C
- Acqua di alimentazione: 10°C

Smart E Plus 210 - 240 - 300

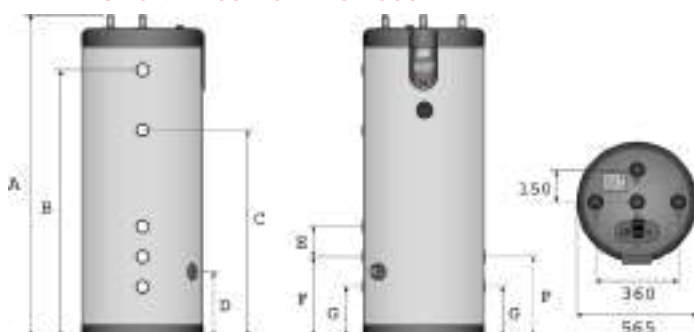

Smart EW 100 → 240

Bollitore inox multienergia con integrazione elettrica

Disponibile da 100 a 240 L

+ VANTAGGI

Bollitore BI-ENERGIA per installazione murale verticale, dotato di resistenza elettrica da 2,2 kW collocata nel primario per evitare incrostazioni.

- Isolamento di elevata qualità in poliuretano rigido, spessore 50 mm
- Rivestimento esterno di colore grigio in polipropilene di forte spessore, resistente agli urti
- Termostato di comando e di sicurezza
- Termometro
- Commutatore estate/inverno
- Supporti murali pre-montati
- 5 modelli da 105 a 242 litri di capacità totale
- Massima potenza scambiabile da 18,4 a 44,6 kW

CONDIZIONI DI FUNZIONAMENTO

• Temperatura di funzionamento

- Riscaldamento: 85°C
- Acqua di alimentazione: 10°C

• Fattori di correzione

Primario 75 °C

Acqua calda sanitaria 45 °C: coefficiente 0,8

Acqua calda sanitaria 60 °C: coefficiente 0,75

Primario 65 °C

Acqua calda sanitaria 45 °C: coefficiente 0,6



- 1 Ricircolo sanitario
- 2 Ingresso acqua fredda sanitaria
- 3 Termostato di regolazione
- 4 Mandata riscaldamento (entrata primario)
- 5 Coibentazione di 50 mm in poliuretano rigido
- 6 Ritorno riscaldamento (uscita primario)
- 7 Serbatoio esterno in acciaio
- 8 Valvola di spurgo aria manuale
- 9 Uscita acqua calda sanitaria
- 10 Coperchio superiore in polipropilene rigido
- 11 Serbatoio interno in acciaio inossidabile
- 12 Mantellatura esterna in polipropilene
- 13 Coperchio inferiore in polipropilene rigido
- 14 Termometro ACS
- 15 Pozzetto in acciaio inossidabile
- 16 Pannello di comando
- 17 Resistenza elettrica 2200 W

Il bollitore Smart EW può essere installato solo in posizione murale verticale con tubi di collegamento acqua calda sanitaria rivolti verso il basso.

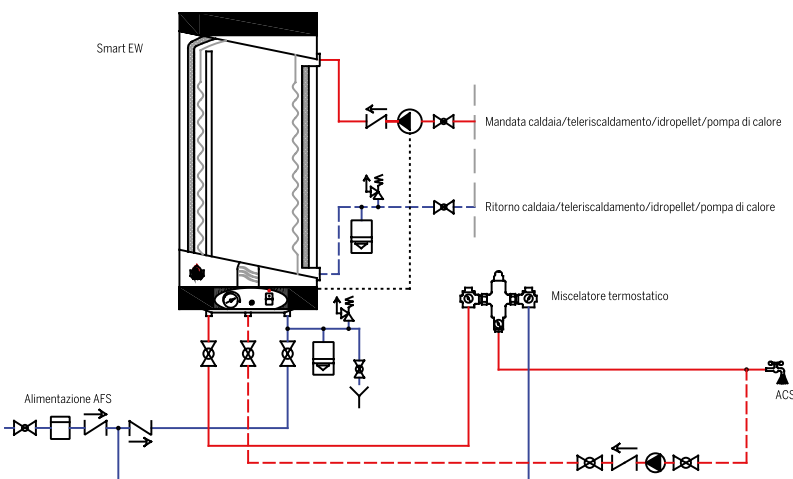

LISTINO

CODICE	MODELLO	EURO
784213	Smart EW 100 - Bollitore Inox Tank in Tank con integr. elettrica 100 litri	2.500,00
784214	Smart EW 130 - Bollitore Inox Tank in Tank con integr. elettrica 130 litri	2.680,00
784215	Smart EW 160 - Bollitore Inox Tank in Tank con integr. elettrica 160 litri	2.860,00
784216	Smart EW 210 - Bollitore Inox Tank in Tank con integr. elettrica 210 litri	3.120,00
784217	Smart EW 240 - Bollitore Inox Tank in Tank con integr. elettrica 240 litri	3.360,00
CODICE	ACCESSORI	EURO
784380	Kit di collegamento comprendente gruppo di sicurezza, miscelatore termostatico 1/2" e presa da 3/4" per vaso d'espansione sanitario.	539,00

CARATTERISTICHE TECNICHE E DIMENSIONI

Tipo		SLEW 100	SLEW 130	SLEW 160	SLEW 210	SLEW 240
Capacità totale	L	105	130	161	203	242
Capacità del circuito sanitario	L	75	99	126	164	200
Superficie di scambio termico tank sanitario	m ²	1,03	1,26	1,54	1,94	2,29
Massima potenza scambiabile (EN 12897)	kW	18,4	24,7	32,2	39,2	44,6
Connessioni circuito primario	Ø	1" F	1" F	1" F	1" F	1" F
Connessioni circuito sanitario	Ø	3/4" M	3/4" M	3/4" M	3/4" M	3/4" M
Connessione ricircolo sanitario	Ø	3/4" F	3/4" F	3/4" F	3/4" F	3/4" F
Portata circuito primario (EN 12897)	L/s	0,7	0,7	0,7	1,25	1,25
Perdita di carico circuito primario (EN12897)	mbar	22,6	26,8	26,8	41,6	47,3
Temperatura max. di esercizio	°C	90	90	90	90	90
Pressione max. di esercizio (sanitario)	bar	8,6	8,6	8,6	8,6	8,6
Pressione max. di esercizio (primario)	bar	3	3	3	3	3
Dimensione A	mm	965	1025	1225	1497	1744
Dimensione B	mm	629	789	989	1261	1508
Dimensione C	mm	365	525	725	997	1244
Peso a vuoto	kg	49	55	65	75	87
Classe di efficienza energetica		B	B	B	B	B
Dispersione	W	38	42	49	54	59

PERFORMANCE ACQUA CALDA SANITARIA

Tipo		SLEW 100	SLEW 130	SLEW 160	SLEW 210	SLEW 240
Portata di punta a 40°C (ΔT = 30°C)	L/10'	236	321	406	547	800
Portata di punta prima ora a 40°C (ΔT = 30°C)	L/60'	784	1063	1349	1820	2360
Portata in continuo a 40°C (ΔT = 30°C)	L/h	658	890	1132	1527	2100
Massima potenza scambiabile	kW	23	31	39	53	68

CONDIZIONI DI FUNZIONAMENTO

- Temperatura di funzionamento
- Primario: 85°C
- Acqua di alimentazione: 10°C

• Fattori di correzione

- Primario 75 °C
- Acqua calda sanitaria 45 °C: coefficiente 0,8
- Primario 65 °C
- Acqua calda sanitaria 45 °C: coefficiente 0,6

PERFORMANCE ACQUA CALDA SANITARIA - ABBINAMENTO A POMPA DI CALORE

Tipo		SLEW 100	SLEW 130	SLEW 160	SLEW 210	SLEW 240
Portata di punta a 40°C (ΔT = 30°C)	L/10'	100	132	168	219	267
Portata di punta prima ora a 40°C (ΔT = 30°C)	L/60'	192	270	374	494	588
Portata in continuo a 40°C (ΔT = 30°C)	L/h	115	172	258	344	401
Portata circuito primario (ΔT = 5°C)	m ³ /h	0,69	1,04	1,55	2,07	2,41
Perdita di carico circuito primario (ΔT = 5°C)	mbar	2,0	4,6	4,9	10,0	15,0
Massima potenza scambiabile	kW	4	6	9	12	14

CONDIZIONI DI FUNZIONAMENTO PDC

- Temperatura di funzionamento
- Primario: 55°C
- Acqua di alimentazione: 10°C

DIMENSIONI (in mm) Smart EW 100 - 240



Schemi bollitori inox Tank in Tank Monoenergia

SMART 100-600 / HRS 600-1000: ABBINAMENTO A SINGOLA FONTE ENERGETICA

Nr. 1 Bollitore inox Tank in Tank monoenergia per produzione di acqua calda sanitaria.

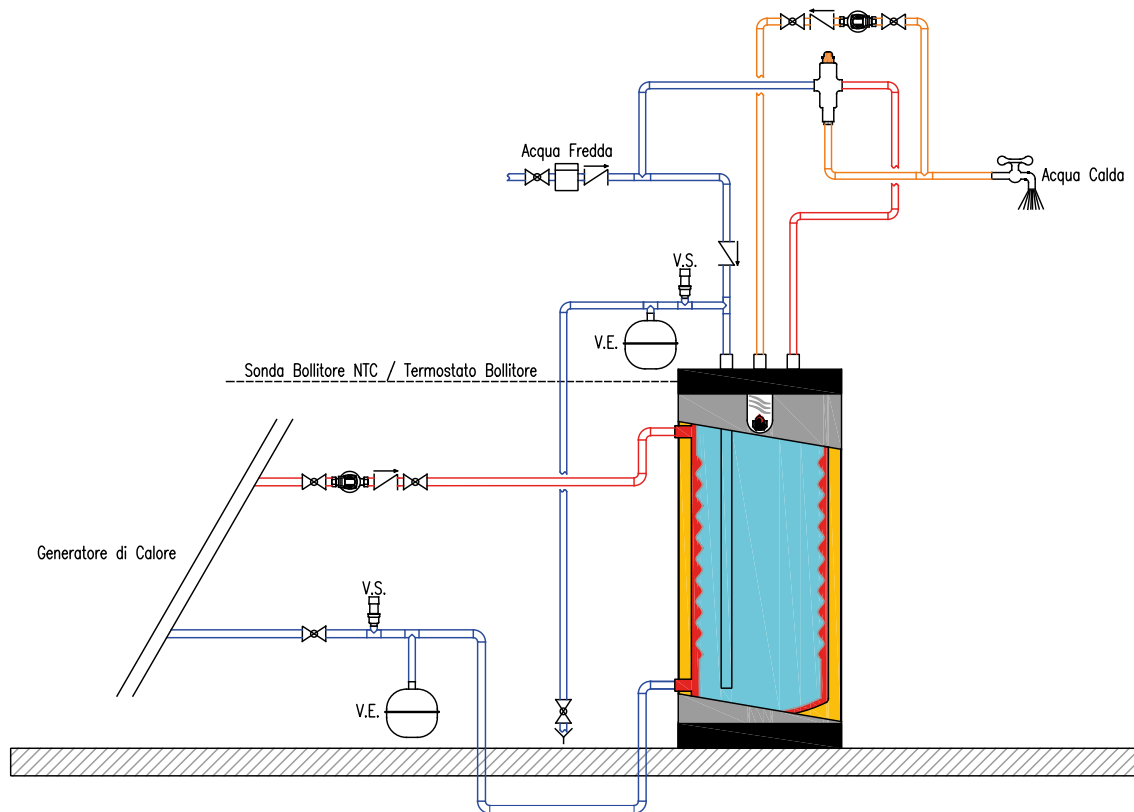

SMART 100-600 / HRS 600-1000: ABBINAMENTO A SINGOLA FONTE ENERGETICA

Nr. 2 Bollitori inox Tank in Tank monoenergia in parallelo per produzione di acqua calda sanitaria.

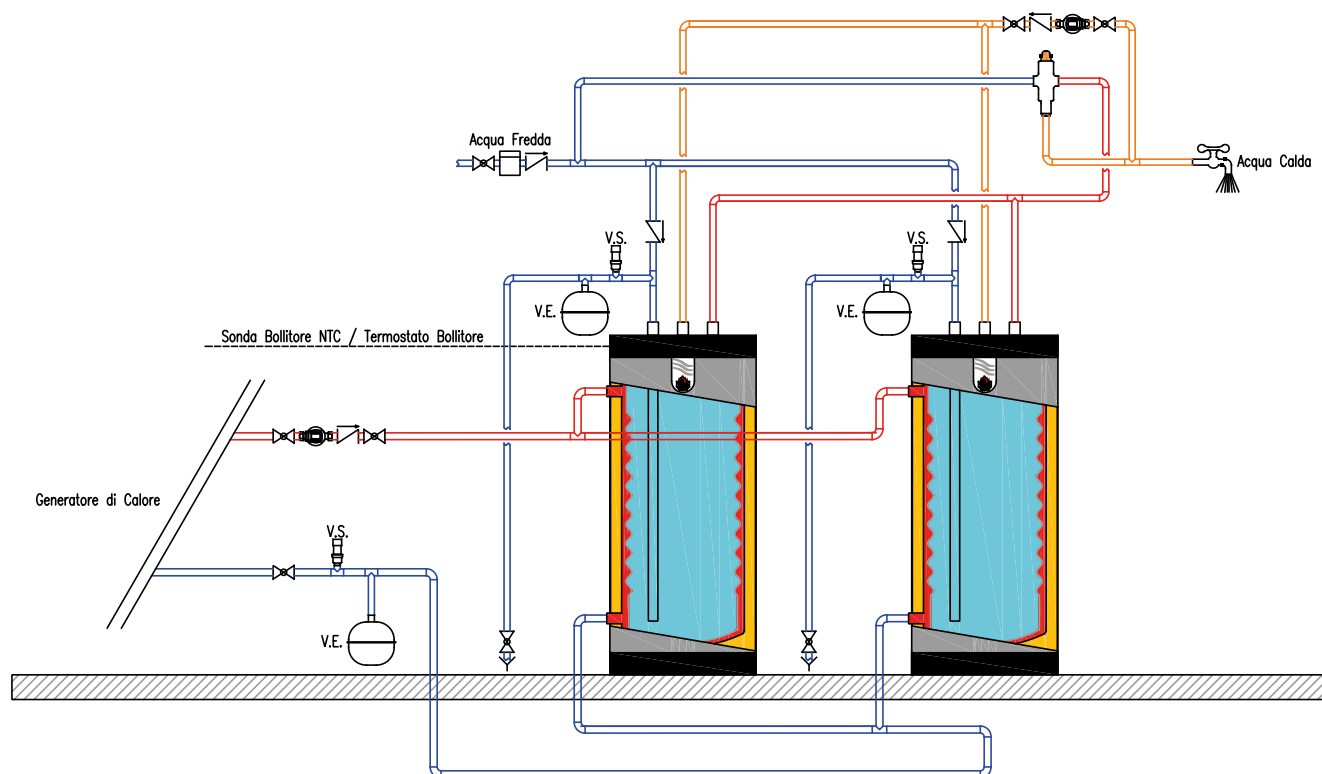

SMART 100-600 / HRS 600-1000: ABBINAMENTO A SINGOLA FONTE ENERGETICA

Nr. 3 Bollitori inox Tank in Tank monoenergia in parallelo per produzione di acqua calda sanitaria.

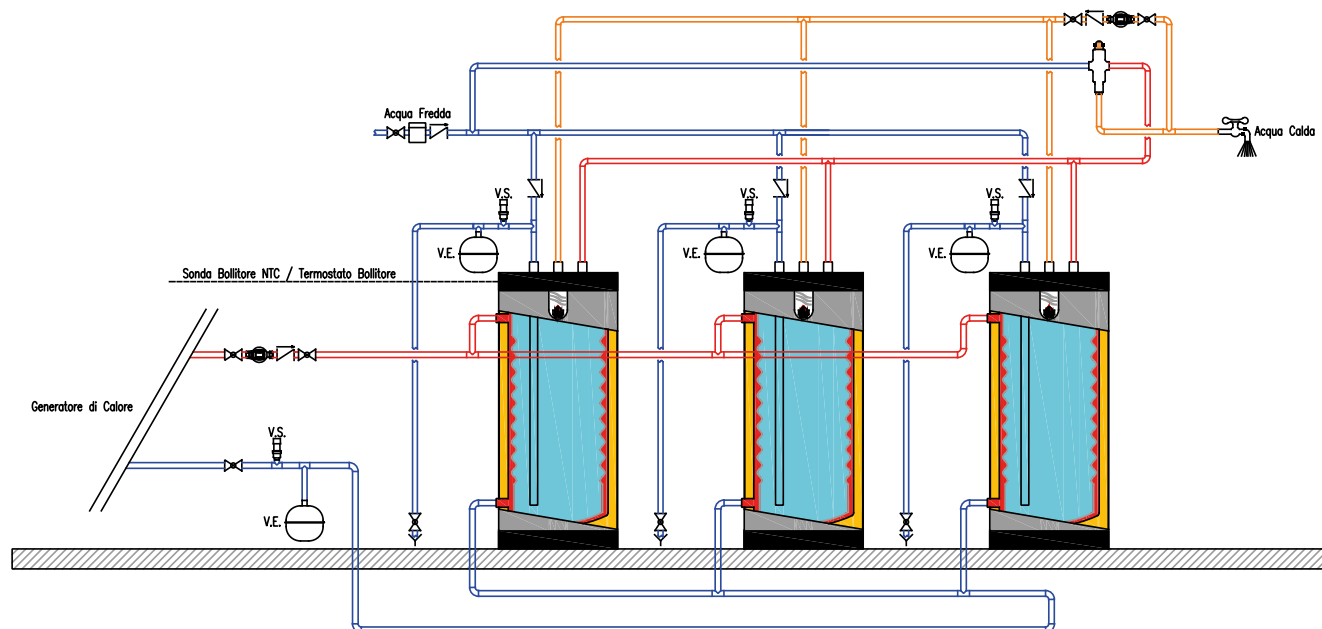

SMART 100-600 / HRS 600-1000: ABBINAMENTO A SINGOLA FONTE ENERGETICA

Nr. 4 Bollitori inox Tank in Tank monoenergia in parallelo per produzione di acqua calda sanitaria.

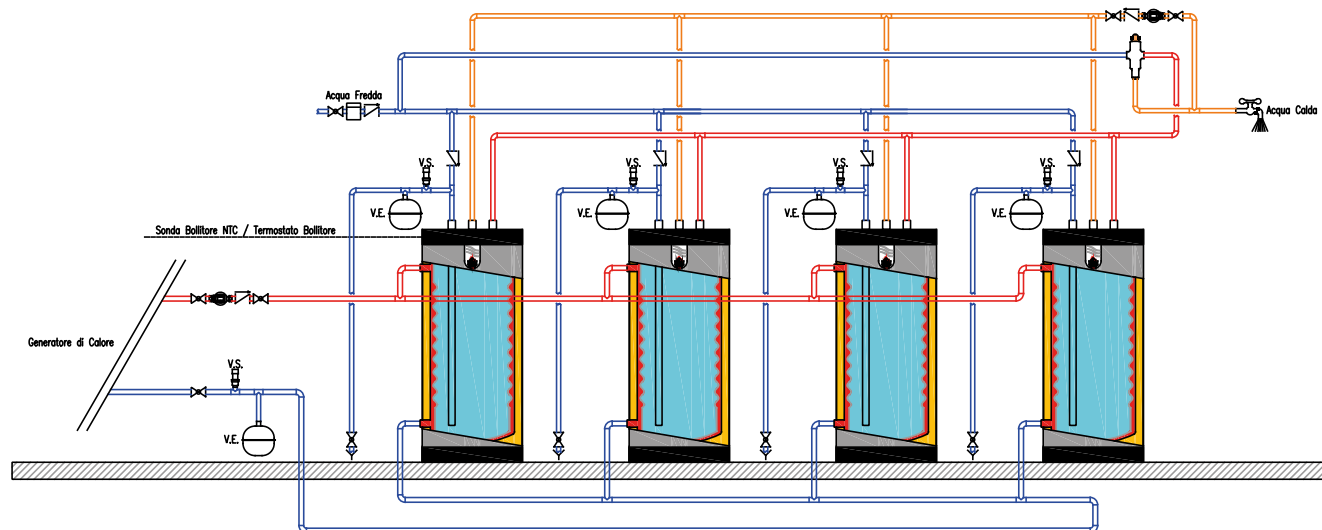

SMART ME 200-800 : ABBINAMENTO A SOLARE, CALDAIA A GAS E CALDAIA A PELLETS

Bollitore multienergia Smart ME 200-800 nella configurazione con caldaia a gas e integrazione energetica mediante solare termico e caldaia a pellets per riscaldamento e produzione di acqua calda sanitaria.

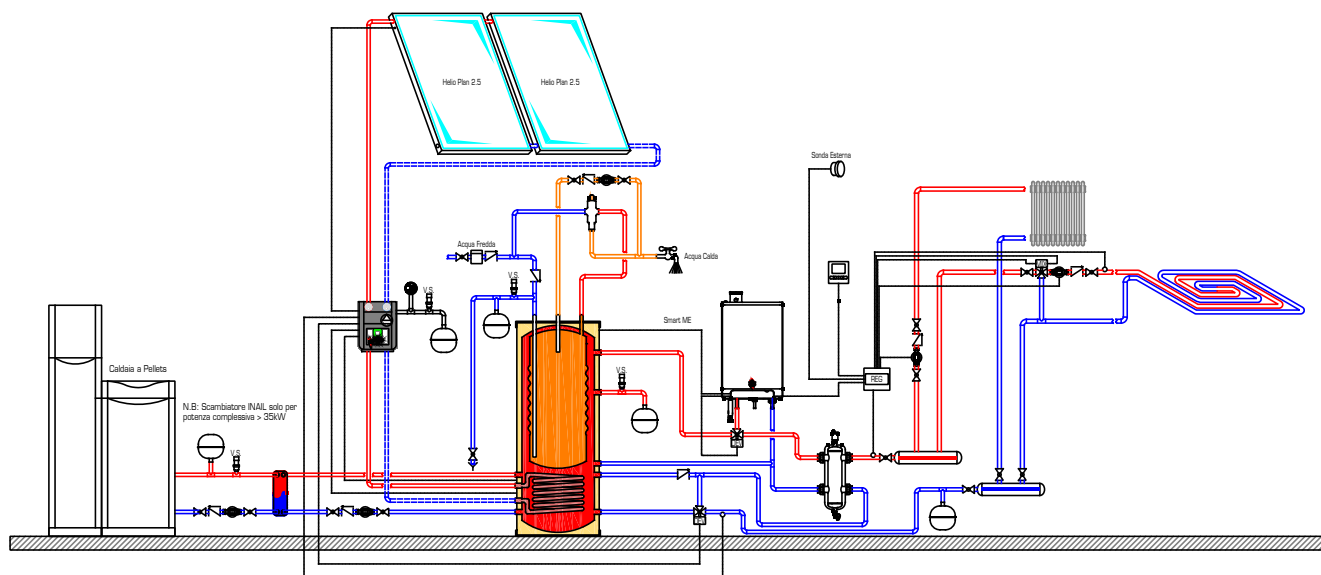

SMART ME 200-800 : ABBINAMENTO A CALDAIA A GAS E CALDAIA A PELLETS

Bollitore multienergia Smart ME 200-800 nella configurazione con caldaia a gas e integrazione energetica mediante caldaia a pellets per riscaldamento e produzione di acqua calda sanitaria.

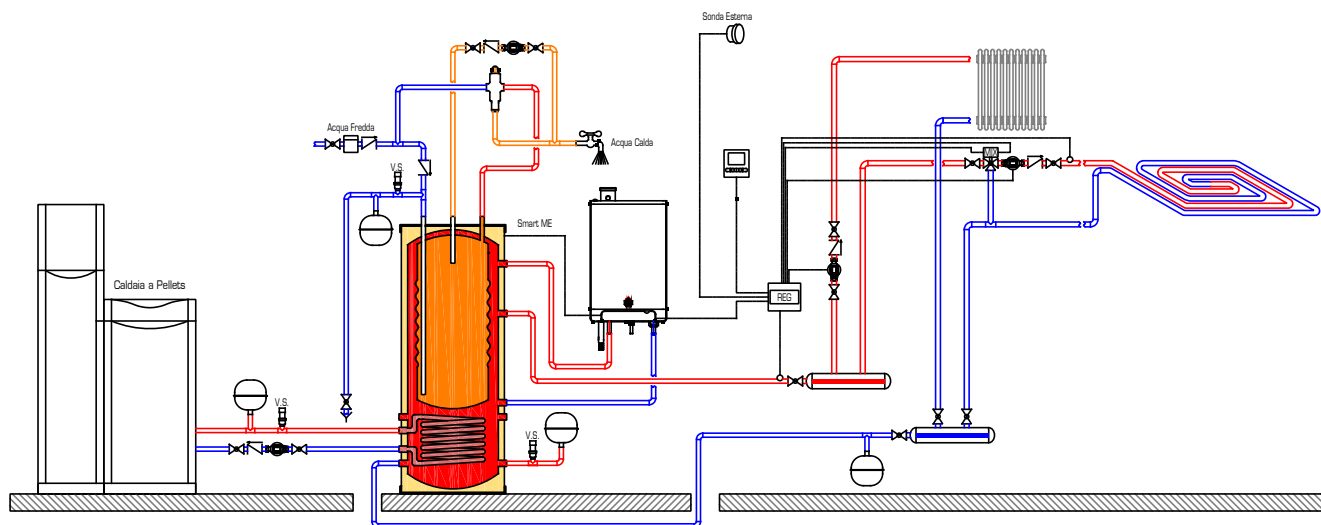

Schemi bollitori inox Tank in Tank Multienergia

SMART E PLUS 210-300 : ABBINAMENTO A POMPA DI CALORE

Bollitore multienergia Smart E Plus 210-300 nella configurazione in abbinamento a pompa di calore (solo riscaldamento) per riscaldamento e produzione di acqua calda sanitaria.

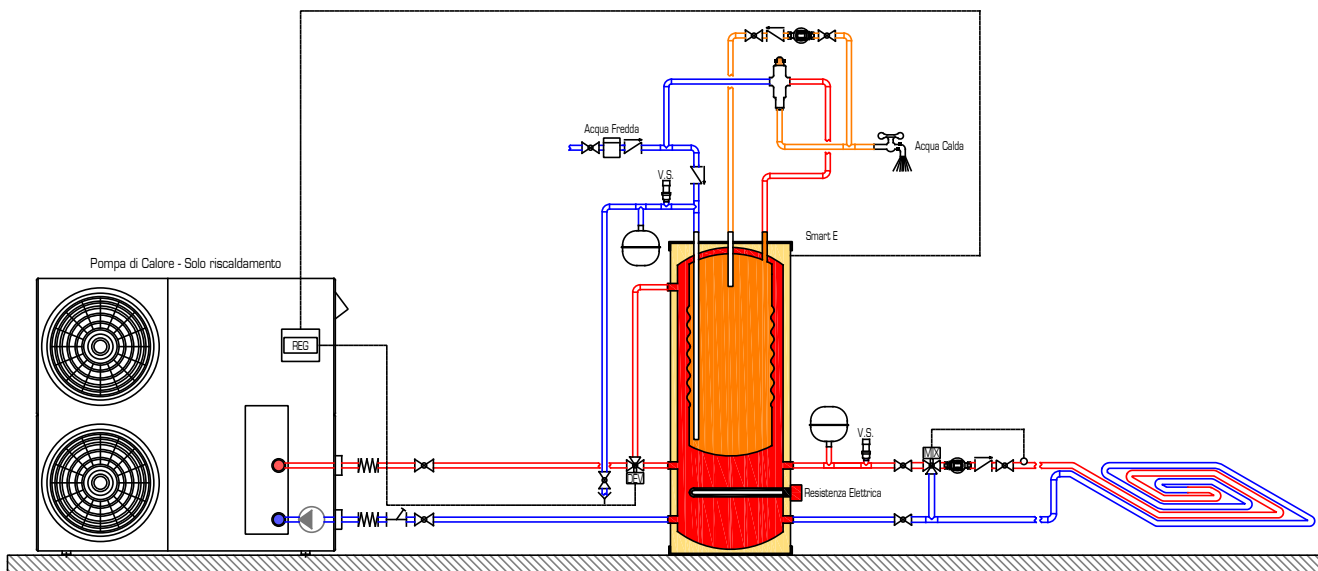

SMART E PLUS 210-300 : ABBINAMENTO A CALDAIA A PELLETS

Bollitore multienergia Smart E Plus 210-300 nella configurazione in abbinamento a caldaia a pellets per riscaldamento e produzione di acqua calda sanitaria.

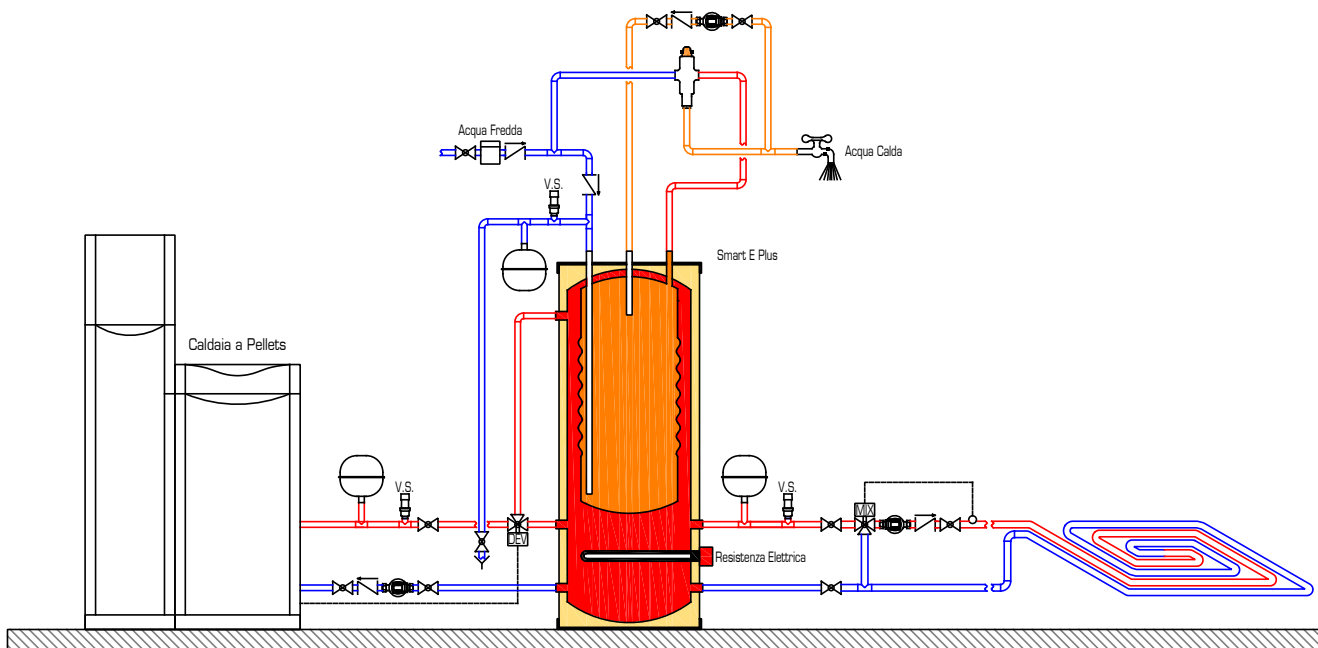

SMART E PLUS 210-300 : ABBINAMENTO A POMPA DI CALORE E CALDAIA A GAS

Bollitore multienergia Smart E Plus 210-300 nella configurazione in abbinamento a pompa di calore (solo riscaldamento) e caldaia a gas di back-up per riscaldamento e produzione di acqua calda sanitaria.

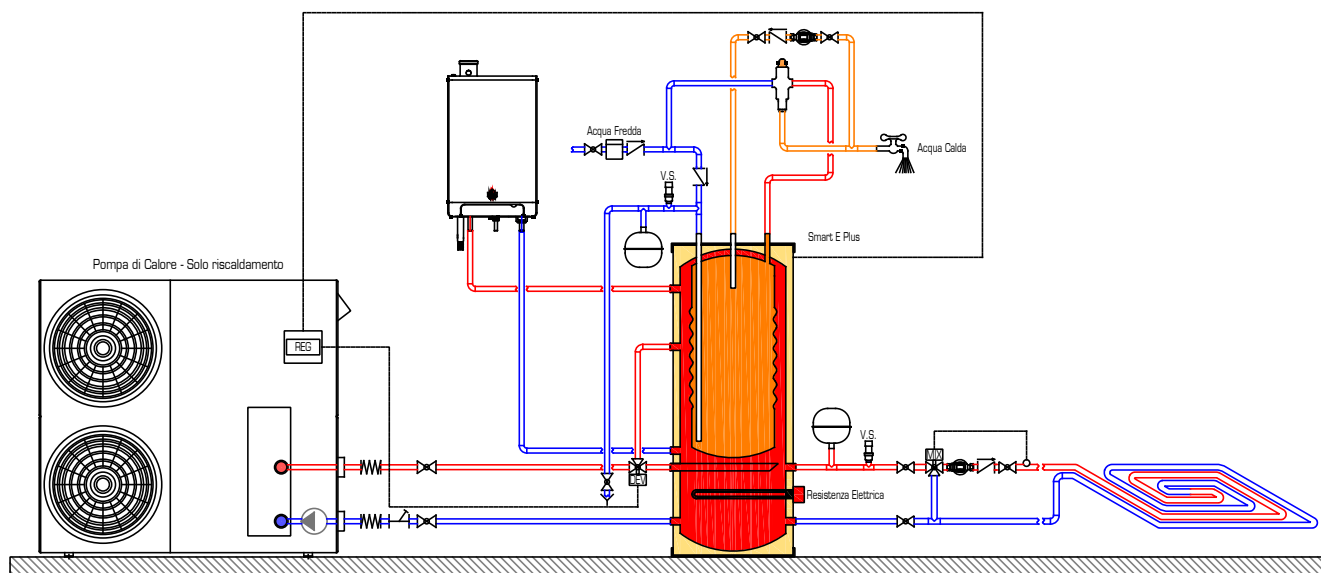

SMART E PLUS 210-300 : ABBINAMENTO A CALDAIA A PELLETS E CALDAIA A GAS

Bollitore multienergia Smart E Plus 210-300 nella configurazione in abbinamento a caldaia a pellets e caldaia a gas di back-up per riscaldamento e produzione di acqua calda sanitaria.

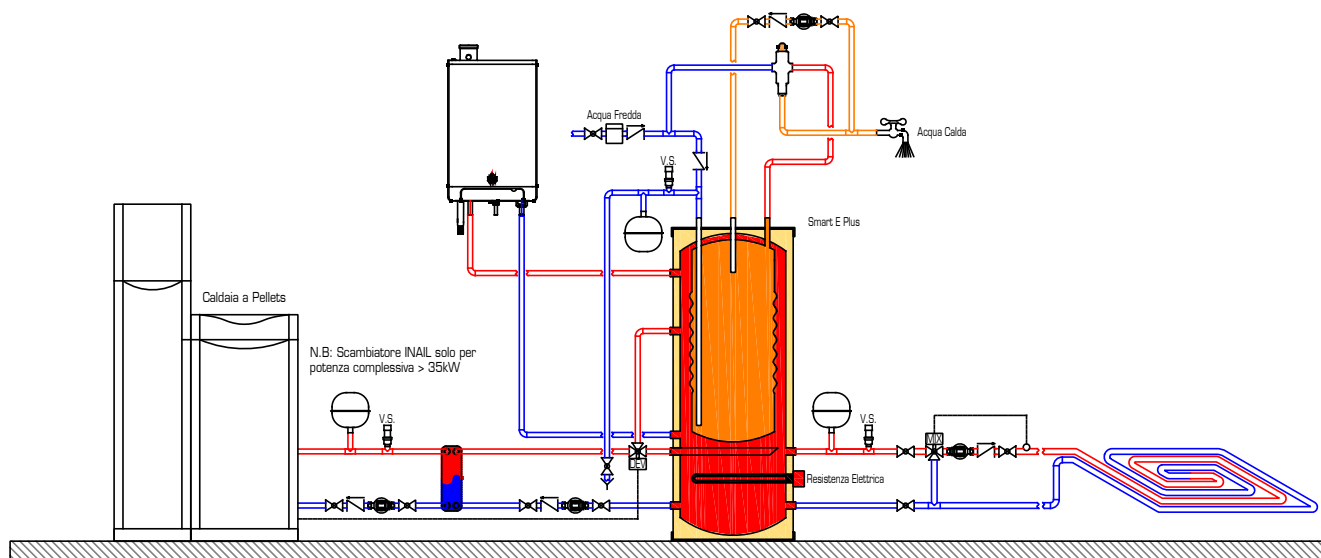

Bollitori ACS Vetrificati

Da 150 a 2000 litri

TSA / TST

TSA 1CO 150 → 500 vetrificati a singolo serpentino da 150 a 500 litri	42
TST 1CO 750 → 2000 vetrificati a singolo serpentino da 750 a 2000 litri	44
TSA 1HP / 2HP 200 → 500 vetrificati a singolo serpentino maggiorato da 200 a 500 litri	46
TST 1HP 750 → 1000 vetrificati a singolo serpentino maggiorato da 750 a 1000 litri	48
TSA 2CO 200 → 500 vetrificati a doppio serpentino da 200 a 500 litri	50
TST 2CO 750 → 2000 vetrificati a doppio serpentino da 750 a 2000 litri	52
TST 2HP 500 → 1000 vetrificati a doppio serpentino maggiorato da 500 a 1000 litri	54
TSA HH 200 → 500 accumulatori acqua calda sanitaria vetrificati da 200 a 500 litri	56
TST FF300 750 → 2000 vetrificati a serpentino estraibile in rame alettato da 750 a 2000 litri	58
Schemi bollitori a serpentino e accumulatori ACS	60

TSA/TST 1CO 2CO 1HP 2HP

I bollitori vetrificati a serpentino



TSA 1CO 150-500 / TST 1CO 750-2000

Bollitore a singolo serpentino elicoidale.

Corpo e serpentino in acciaio con vetrificazione anticorrosiva secondo norme DIN 4753-3

- Isolamento in poliuretano rigido iniettato ad alta densità per modelli di capacità dai 150 ai 500 litri
- Isolamento in poliestere fornito assemblato per modelli di capacità dagli 750 ai 2000 litri
- Elevata resistenza agli shock termici e alle alte temperature: fino a 95°C
- Anodo al magnesio
- Piedini regolabili con supporto (modelli di capacità dai 150 ai 500 litri)
- Flangia d'ispezione



TSA 2CO 200-500 / TST 2CO 750-2000

Bollitore a doppio serpentino elicoidale. Corpo e serpentino in acciaio con vetrificazione anticorrosiva secondo norme DIN 4753-3

- Isolamento in poliuretano rigido iniettato ad alta densità per modelli di capacità dai 200 ai 500 litri
- Isolamento in poliestere fornito assemblato per modelli di capacità dagli 750 ai 2000 litri
- Elevata resistenza agli shock termici e alle alte temperature: fino a 95°C
- Anodo al magnesio
- Piedini regolabili con supporto (modelli di capacità dai 200 ai 500 litri)
- Flangia d'ispezione



TSA 1HP 200-500 / TST 1HP 750-1000

Bollitore a singolo serpentino elicoidale a superficie maggiorata. Corpo e serpentino in acciaio con vetrificazione anticorrosiva secondo norme DIN 4753-3

- Isolamento in poliuretano rigido iniettato ad alta densità per modelli di capacità dai 200 ai 500 litri
- Isolamento in poliestere fornito assemblato per modelli di capacità dagli 750 ai 2000 litri
- Elevata resistenza agli shock termici e alle alte temperature: fino a 95°C
- Anodo al magnesio
- Piedini regolabili con supporto (modelli di capacità dai 200 ai 500 litri)
- Flangia d'ispezione



TSA 2HP 350 / TST 2HP 500-1000

Bollitore a DOPPIO serpentino elicoidale a superficie maggiorata. Corpo e serpentino in acciaio con vetrificazione anticorrosiva secondo norme DIN 4753-3

- Studiato per l'abbinamento alle pompe di calore ed agli impianti con solare termico o biomassa
- Isolamento in poliuretano rigido iniettato ad alta densità per modelli di capacità di 350 e 500 litri
- Isolamento in poliestere fornito assemblato per modelli di capacità 750 e 1000 litri
- Elevata resistenza agli shock termici e alle alte temperature: fino a 95°C
- Anodo al magnesio
- Flangia d'ispezione

TSA HH

Gli accumulatori vetrificati



TSA HH 200-500

Accumulatore per acqua calda sanitaria. Corpo in acciaio con vetrificazione anticorrosiva secondo norme DIN 4753-3

- Connessioni con deflettore per caricamento mediante produttore autonomo ACS a gas WaterMaster 35-120 o per scambiatore a piastre
- Isolamento in poliuretano rigido iniettato ad alta densità
- Calotta superiore e rivestimento esterno in metallo verniciato bianco (RAL 9016)
- Elevata resistenza agli shock termici e alle alte temperature: fino a 95°C
- Anodo al magnesio
- Piedini regolabili con supporto
- Flangia d'ispezione D. 180 mm

TSA 1CO 150 → 500

Bollitore a singolo serpentino

Disponibile da 150 a 500 L

+ VANTAGGI

Bollitore a singolo serpentino elicoidale. Corpo e serpentino in acciaio con vetrificazione anticorrosiva secondo norme DIN 4753-3.

- Isolamento in poliuretano rigido iniettato ad alta densità da 50 mm per acqua calda (modelli di capacità dai 150 ai 500 litri)
- Termometro di serie
- Anodo al magnesio
- Piedini regolabili con supporto (modelli di capacità dai 150 ai 500 litri)
- Flangia d'ispezione D. 180 mm per modelli di capacità dai 150 ai 500 litri
- 4 modelli da 150 a 500 litri

CONDIZIONI DI FUNZIONAMENTO

• Temperatura di funzionamento

Riscaldamento: 85°C

Acqua di alimentazione: 10°C

• Temperatura massima di funzionamento serbatoio 95°C

• Temperatura massima di funzionamento serpentino 110°C

• Pressione massima di funzionamento serpentino 10 bar

• Pressione massima di funzionamento serbatoio 10 bar



LISTINO

Modelli con isolamento in poliuretano rigido iniettato ad alta densità da 50 mm

CODICE	MODELLO	EURO
945826	TSA 1CO 150 - Bollitore vetrificato a singolo serpentino 150 litri	1.240,00
945839	TSA 1CO 200 - Bollitore vetrificato a singolo serpentino 200 litri	1.290,00
945706	TSA 1CO 300 - Bollitore vetrificato a singolo serpentino 300 litri	1.480,00
945885	TSA 1CO 500 - Bollitore vetrificato a singolo serpentino 500 litri	2.050,00

CODICE	ACCESSORI	EURO
709480	Resistenza elettrica sanitario/primario con termostato 1,5 kW (1 x 230V)	563,00
709481	Resistenza elettrica sanitario/primario con termostato 2,0 kW (1 x 230V)	563,00
709482	Resistenza elettrica sanitario/primario con termostato 2,5 kW (1 x 230V)	563,00
709483	Resistenza elettrica sanitario/primario con termostato 3,0 kW (1 x 230V)	571,00
709484	Resistenza elettrica sanitario/primario con termostato 4,5 kW (1 x 230V)	798,00
709485	Resistenza elettrica sanitario/primario con termostato 3,0 kW (3 x 400V+N)	756,00
709486	Resistenza elettrica sanitario/primario con termostato 4,5 kW (3 x 400V+N)	798,00
709487	Resistenza elettrica sanitario/primario con termostato 6,0 kW (3 x 400V+N)	838,00

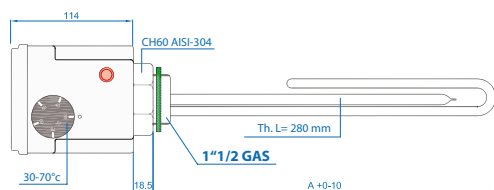

RESISTENZA ELETTRICA MONOFASE

Potenza (kW)	Tensione (V)	Lunghezza A (mm)
1.5	230	320
2.0	230	320
2.5	230	320
3.0	230	320
4.5	230	480

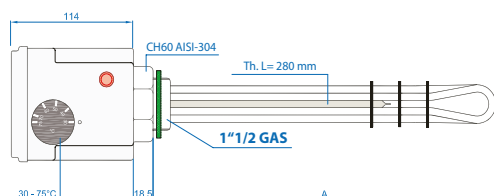

RESISTENZA ELETTRICA TRIFASE

Potenza (kW)	Tensione (V)	Lunghezza A (mm)
3.0	400	300
4.5	400	450
6.0	400	600

CARATTERISTICHE TECNICHE E DIMENSIONI

Tipo		TSA 1CO 150	TSA 1CO 200	TSA 1CO 300	TSA 1CO 500
Capacità totale	L	150	200	300	500
Superficie serpentino	m ²	0,60	1,00	1,40	2,00
Dimensione A	mm	263	263	263	370
Dimensione B	mm	503	638	818	930
Dimensione C	mm	583	718	898	1010
Dimensione E	mm	668	803	983	1040
Dimensione F	mm	305	305	305	370
Dimensione G	mm	668	803	983	1095
Dimensione I	mm	828	1050	1507	1498
Dimensione J	mm	-	-	-	-
Dimensione Ø d (senza isolamento)	mm	-	-	-	-
Dimensione Ø D	mm	610	610	610	760
Dimensione H	mm	1118	1340	1797	1838
Peso a vuoto	kg	76	88	115	160
Classe di efficienza energetica		B →	B →	C →	C →
Dispersione	W	49	57	91	113

PERFORMANCE ACQUA CALDA SANITARIA

Tipo		TSA 1CO 150	TSA 1CO 200	TSA 1CO 300	TSA 1CO 500
Portata di punta a 40°C (ΔT = 30°C)	L/10'	250	333	500	833
Portata di punta prima ora a 40°C (ΔT = 30°C)	L/60'	653	1005	1441	2043
Portata in continuo a 40°C (ΔT = 30°C)	L/h	403	672	941	1210
Massima potenza scambiabile	kW	14,4	24,0	33,6	43,2

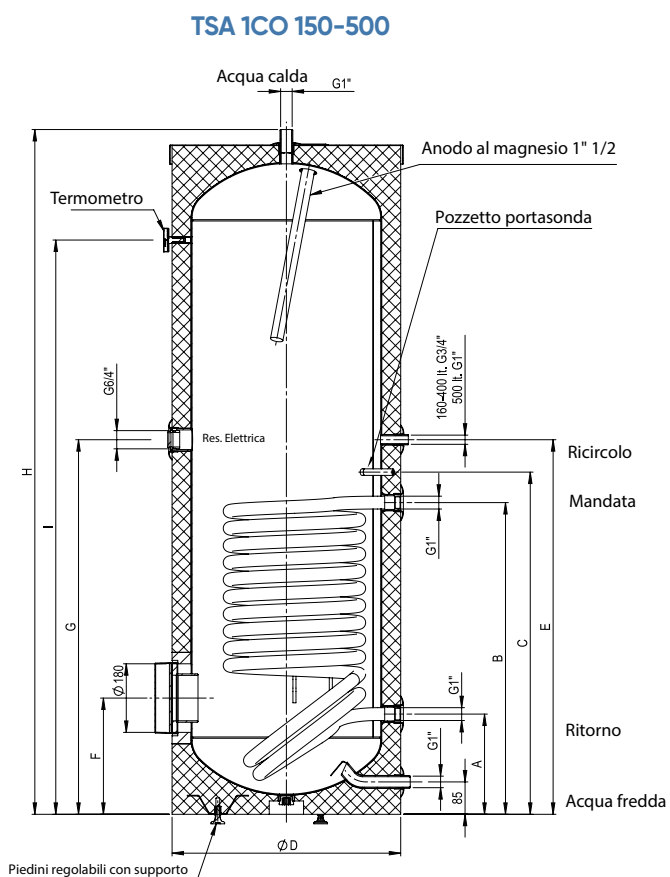

TST 1CO 750 → 2000

Bollitore a singolo serpentino

Disponibile da 750 a 2000 L

+ VANTAGGI

Bollitore a singolo serpentino elicoidale. Corpo e serpentino in acciaio con vetrificazione anticorrosiva secondo norme DIN 4753-3.

- Isolamento in poliestere fornito assemblato per acqua calda di spessore 100 mm (modelli di capacità dagli 750 ai 1500 litri) o di spessore 125 mm (modello di capacità 2000 litri)
- Elevata resistenza agli shock termici e alle alte temperature: fino a 95°C
- Anodo al magnesio
- Flangia d'ispezione D. 180 mm
- 4 modelli da 750 a 2000 litri di capacità totale

CONDIZIONI DI FUNZIONAMENTO

• Temperatura di funzionamento

Riscaldamento: 85°C

Acqua di alimentazione: 10°C

• Temperatura massima di funzionamento serbatoio 95°C

• Temperatura massima di funzionamento serpentino 110°C

• Pressione massima di funzionamento serpentino 8 bar

• Pressione massima di funzionamento serbatoio 10 bar



LISTINO

Modelli con isolamento in poliestere morbido fornito assemblato

CODICE	MODELLO	EURO
003187	TST 1CO 750 - Bollitore vetrificato a singolo serpentino 750 litri	3.920,00
003188	TST 1CO 1000 - Bollitore vetrificato a singolo serpentino 1000 litri	4.230,00
003189	TST 1CO 1500 - Bollitore vetrificato a singolo serpentino 1500 litri	7.730,00
003190	TST 1CO 2000 - Bollitore vetrificato a singolo serpentino 2000 litri	9.300,00

CODICE	ACCESSORI	EURO
709480	Resistenza elettrica sanitario/primario con termostato 1,5 kW (1 x 230V)	563,00
709481	Resistenza elettrica sanitario/primario con termostato 2,0 kW (1 x 230V)	563,00
709482	Resistenza elettrica sanitario/primario con termostato 2,5 kW (1 x 230V)	563,00
709483	Resistenza elettrica sanitario/primario con termostato 3,0 kW (1 x 230V)	571,00
709484	Resistenza elettrica sanitario/primario con termostato 4,5 kW (1 x 230V)	798,00
709485	Resistenza elettrica sanitario/primario con termostato 3,0 kW (3 x 400V+N)	756,00
709486	Resistenza elettrica sanitario/primario con termostato 4,5 kW (3 x 400V+N)	798,00
709487	Resistenza elettrica sanitario/primario con termostato 6,0 kW (3 x 400V+N)	838,00
709488	Resistenza elettrica sanitario/primario con termostato 9,0 kW (3 x 400V+N)	843,00
709489	Resistenza elettrica sanitario/primario con termostato 12,0 kW (3 x 400V+N)	894,00

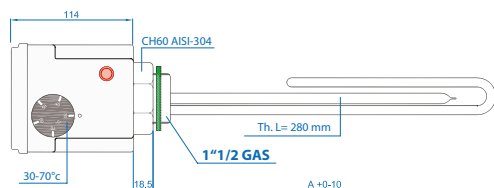

RESISTENZA ELETTRICA MONOFASE

Potenza (kW)	Tensione (V)	Lunghezza A (mm)
1.5	230	320
2.0	230	320
2.5	230	320
3.0	230	320
4.5	230	480

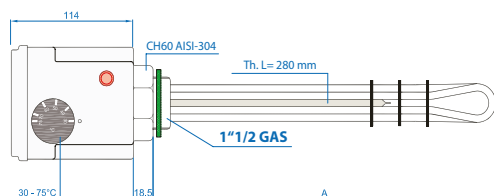

RESISTENZA ELETTRICA TRIFASE

Potenza (kW)	Tensione (V)	Lunghezza A (mm)
3.0	400	300
4.5	400	450
6.0	400	600
9.0	400	700
12.0	400	850

CARATTERISTICHE TECNICHE E DIMENSIONI

Tipo		TST 1CO 750	TST 1CO 1000	TST 1CO 1500	TST 1CO 2000
Capacità totale	L	750	1000	1500	2000
Superficie serpentino inferiore	m ²	2,4	3,0	3,6	4,2
Dimensione 1	mm	452	458	526	541
Dimensione 2	mm	1106	1132	1250	1335
Dimensione 3	mm	1470	1476	1800	1815
Dimensione 4	mm	1106	1132	1250	1335
Dimensione 5	mm	1730	1736	2110	2125
Dimensione FL	mm	374	380	448	463
Dimensione AF	mm	237	243	310	325
Dimensione AC	mm	1815	1820	2190	2205
Dimensione RS1	mm	336	342	410	425
Dimensione AS1	mm	941	1077	1090	1205
Dimensione Ø D1 (senza isolamento)	mm	750	790	950	1100
Dimensione Ø D2	mm	950	990	1150	1350
Dimensione R	mm	2085	2090	2465	2530
Dimensione H1	mm	2055	2060	2425	2475
Dimensione H2	mm	2090	2090	2475	2524
Peso a vuoto	kg	199	221	340	400
Classe di efficienza energetica		C	C	C	C
Dispersione	W	127	142	171	190

PERFORMANCE ACQUA CALDA SANITARIA

Tipo		TST 1CO 750	TST 1CO 1000	TST 1CO 1500	TST 1CO 2000
Portata di punta a 40°C ($\Delta T = 30^\circ C$)	L/10'	1250	1667	2500	3333
Portata di punta prima ora a 40°C ($\Delta T = 30^\circ C$)	L/60'	2863	3683	5323	6253
Portata in continuo a 40° C ($\Delta T = 30^\circ C$)	L/h	1613	2016	2823	2920
Massima potenza scambiabile	kW	57,6	72,0	98	102

TST 1CO 750 - 1000

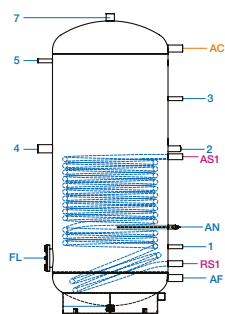

TST 1CO 1500 - 2000

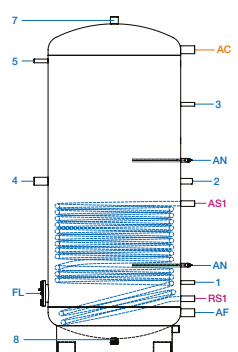

Dimensioni

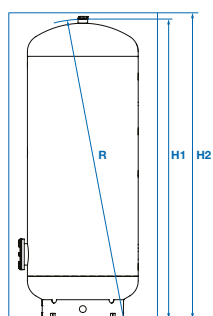

Dimensioni

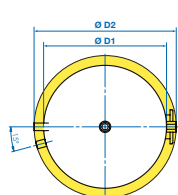

Legenda

1	Sonda	150-500	Pozzetto Ø 20
3		750-2000	1/2"
2	Ricircolo		1"
4	Resistenza elettrica		1" 1/2
5	Termometro		1/2"
6	Anodo al magnesio		1" 1/2
7	Libero-sfiato		1" 1/2
8	Scarico		1" 1/2
FL	Flangia d'ispezione		Ø 180
AN	Anodo		1/2"
RS1	Ritorno solare		1"
AS1	Mandata solare		1"
AF	Entrata acqua fredda sanitaria	150-500	1"
		750-1000	1" 1/4
		1500-2000	1" 1/2
AC	Uscita acqua fredda sanitaria	150-500	1"
		750-1000	1" 1/4
		1500-2000	1" 1/2
Ø D1	Diametro senza isolamento		
Ø D2	Diametro con isolamento		
R	Ribaltamento		
H1	Altezza senza isolamento		
H2	Altezza con isolamento		

TSA 1HP / 2HP 200 → 500

Bollitore a serpentino maggiorato

Disponibile da 200 a 500 L

+ VANTAGGI

Bollitore a singolo o doppio serpentino elicoidale a superficie maggiorata ideale per abbinamento a pompe di calore. Corpo e serpentino in acciaio con vetrificazione anticorrosiva secondo norme DIN 4753-3.

- Isolamento in poliuretano rigido iniettato ad alta densità da 50 mm per acqua calda (modelli di capacità dai 200 ai 500 litri)
- Termometro di serie
- Doppio anodo al magnesio per modelli di capacità dai 200 ai 500 litri
- Piedini regolabili con supporto (modelli di capacità dai 200 ai 500 litri)
- Doppi pozzetti portasonda a contatto laterali
- Flangia d'ispezione D. 180 mm per modelli di capacità dai 200 ai 500 litri

- Temperatura massima di funzionamento serbatoio 95°C
- Temperatura massima di funzionamento serpentino 110°C
- Pressione massima di funzionamento serpentino 10 bar
- Pressione massima di funzionamento serbatoio 10 bar



LISTINO

Modelli con isolamento in poliuretano rigido iniettato ad alta densità da 50 mm

CODICE	MODELLO	EURO
074987	TSA 1HP 200 - Bollitore vetrificato a serpentino maggiorato 200 litri	1.980,00
074988	TSA 1HP 300 - Bollitore vetrificato a serpentino maggiorato 300 litri	2.300,00
074989	TSA 1HP 500 - Bollitore vetrificato a serpentino maggiorato 500 litri	3.100,00

Modelli con isolamento in poliuretano rigido iniettato ad alta densità da 50 mm

CODICE	ACCESSORI	EURO
074990	TSA 2HP 350 - Bollitore vetrificato a doppio serpentino maggiorato 350 litri	2.800,00
709480	Resistenza elettrica sanitario/primario con termostato 1,5 kW (1 x 230V)	563,00
709481	Resistenza elettrica sanitario/primario con termostato 2,0 kW (1 x 230V)	563,00
709482	Resistenza elettrica sanitario/primario con termostato 2,5 kW (1 x 230V)	563,00
709483	Resistenza elettrica sanitario/primario con termostato 3,0 kW (1 x 230V)	571,00
709484	Resistenza elettrica sanitario/primario con termostato 4,5 kW (1 x 230V)	798,00
709485	Resistenza elettrica sanitario/primario con termostato 3,0 kW (3 x 400V+N)	756,00
709486	Resistenza elettrica sanitario/primario con termostato 4,5 kW (3 x 400V+N)	798,00
709487	Resistenza elettrica sanitario/primario con termostato 6,0 kW (3 x 400V+N)	838,00

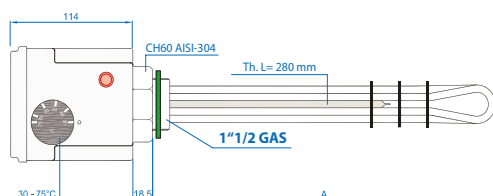
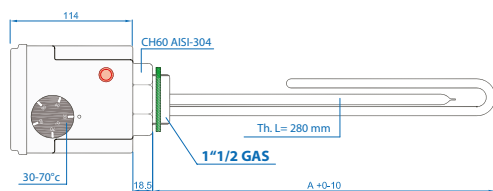

RESISTENZA ELETTRICA MONOFASE

Potenza (kW)	Tensione (V)	Lunghezza A (mm)
1.5	230	320
2.0	230	320
2.5	230	320
3.0	230	320
4.5	230	480

RESISTENZA ELETTRICA TRIFASE

Potenza (kW)	Tensione (V)	Lunghezza A (mm)
3.0	400	300
4.5	400	450
6.0	400	600

CARATTERISTICHE TECNICHE E DIMENSIONI

Tipo		TSA 1HP 200	TSA 1HP 300	TSA 1HP 500	TSA 2HP 350
Capacità totale	L	200	300	500	350
Superficie serpentino	m ²	2,5	3,5	6,0	3,5
Superficie serpentino inferiore	m ²	-	-	-	1,2
Dimensione A	mm	305	320	350	-
Dimensione B	mm	730	840	1040	-
Dimensione C	mm	840	990	1290	-
Dimensione E	mm	1057	1160	1500	-
Dimensione F	mm	305	345	370	-
Dimensione G	mm	1067	1156	1498	-
Dimensione I	mm	980	1050	1360	-
Dimensione Ø d (senza isolamento)	mm	-	-	-	-
Dimensione Ø D	mm	610	680	760	680
Dimensione H	mm	1298	1435	1806	-
Peso a vuoto	kg	115	170	254	191
Classe di efficienza energetica		B	B	B	C
Dispersione	W	57	64	79	93

PERFORMANCE ACQUA CALDA SANITARIA - ABBINAMENTO A POMPA DI CALORE

Tipo		TSA 1HP 200	TSA 1HP 300	TSA 1HP 500	TSA 2HP 350
Portata di punta a 40°C (ΔT = 30°C)	L/10'	267	400	667	400
Portata di punta prima ora a 40°C (ΔT = 30°C)	L/60'	481	683	1110	683
Portata in continuo a 40°C (ΔT = 30°C)	L/h	268	353	554	353
Portata circuito primario (ΔT = 5°C)	m ³ /h	1,55	2,07	3,27	2,07
Perdita di carico circuito primario (ΔT = 5°C)	mbar	213	230	278	230
Massima potenza scambiabile	kW	9	12	19	12

CONDIZIONI DI FUNZIONAMENTO PDC

• Temperatura di funzionamento

Riscaldamento: 55°C

Acqua di alimentazione: 10°C

TSA 1HP 200-500

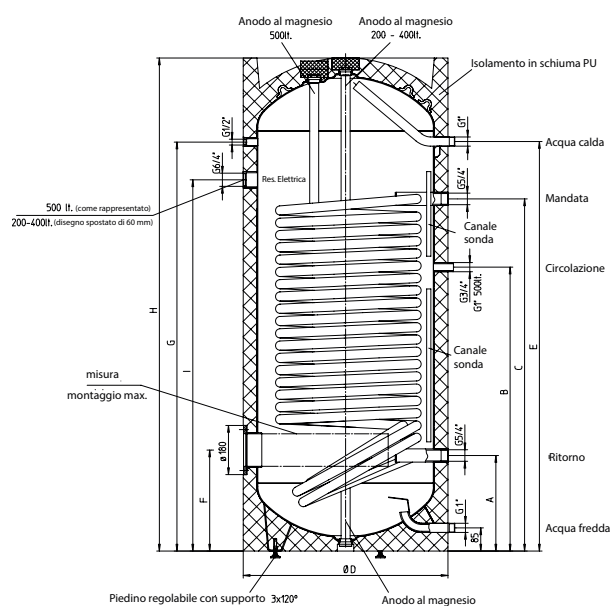

TSA 2HP 350

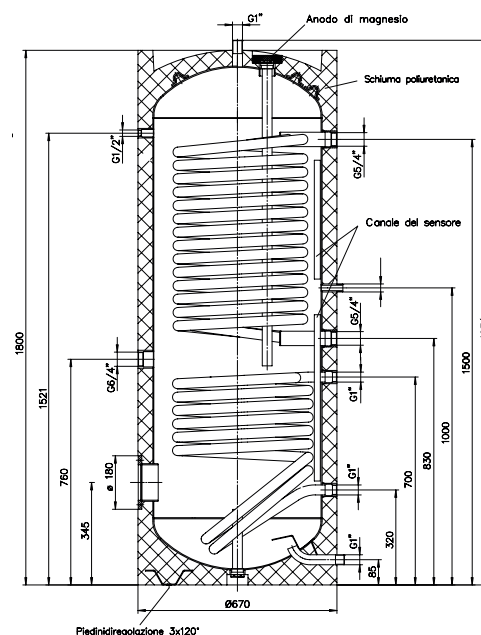

TST 1HP 750 → 1000

Bollitore a serpentino maggiorato

Disponibile da 750 a 1000 L

+ VANTAGGI

Bollitore a singolo serpentino elicoidale a superficie maggiorata ideale per abbinamento a pompe di calore. Corpo e serpentino in acciaio con vetrificazione anticorrosiva secondo norme DIN 4753-3.

- Studiato per l'abbinamento alle pompe di calore
- Isolamento in poliestere spessore 100 mm fornito assemblato per acqua calda (modelli di capacità dagli 750 ai 1000 litri)
- Elevata resistenza agli shock termici e alle alte temperature: fino a 95°C
- Doppio anodo al magnesio
- Flangia d'ispezione D. 180 mm
- 2 modelli da 750 a 1000 litri di capacità totale



CONDIZIONI DI FUNZIONAMENTO

- Temperatura massima di funzionamento serbatoio 95°C
- Temperatura massima di funzionamento serpentino 110°C
- Pressione massima di funzionamento serbatoio 8 bar
- Pressione massima di funzionamento serpentino 10 bar

LISTINO

Modelli con isolamento in poliestere morbido fornito assemblato

CODICE	MODELLO	EURO
003195	TST 1HP 750 - Bollitore vetrificato a serpentino maggiorato 750 litri	5.360,00
003196	TST 1HP 1000 - Bollitore vetrificato a serpentino maggiorato 1000 litri	5.720,00

CODICE	ACCESSORI	EURO
709480	Resistenza elettrica sanitario/primario con termostato 1,5 kW (1 x 230V)	563,00
709481	Resistenza elettrica sanitario/primario con termostato 2,0 kW (1 x 230V)	563,00
709482	Resistenza elettrica sanitario/primario con termostato 2,5 kW (1 x 230V)	563,00
709483	Resistenza elettrica sanitario/primario con termostato 3,0 kW (1 x 230V)	571,00
709484	Resistenza elettrica sanitario/primario con termostato 4,5 kW (1 x 230V)	798,00
709485	Resistenza elettrica sanitario/primario con termostato 3,0 kW (3 x 400V+N)	756,00
709486	Resistenza elettrica sanitario/primario con termostato 4,5 kW (3 x 400V+N)	798,00
709487	Resistenza elettrica sanitario/primario con termostato 6,0 kW (3 x 400V+N)	838,00
709488	Resistenza elettrica sanitario/primario con termostato 9,0 kW (3 x 400V+N)	843,00

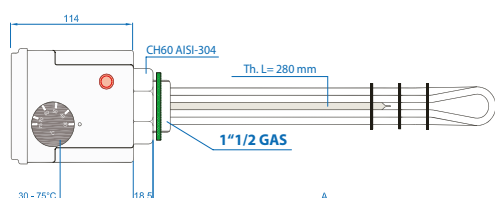
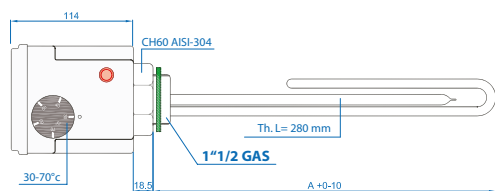

RESISTENZA ELETTRICA MONOFASE

Potenza (kW)	Tensione (V)	Lunghezza A (mm)
1.5	230	320
2.0	230	320
2.5	230	320
3.0	230	320
4.5	230	480

RESISTENZA ELETTRICA TRIFASE

Potenza (kW)	Tensione (V)	Lunghezza A (mm)
3.0	400	300
4.5	400	450
6.0	400	600
9.0	400	700
12.0	400	850

CARATTERISTICHE TECNICHE E DIMENSIONI

Tipo		TST 1HP 750	TST 1HP 1000
Capacità totale	L	750	1000
Superficie serpentino	m ²	7,0	8,5
Dimensione 1.1	mm	489	458
Dimensione 2	mm	1106	1132
Dimensione 3.1	mm	1450	1490
Dimensione 4.1	mm	1106	1152
Dimensione 5	mm	1730	1736
Dimensione FL	mm	374	380
Dimensione AF	mm	237	243
Dimensione AC	mm	1815	1820
Dimensione RP1	mm	336	342
Dimensione AP1	mm	1716	1722
Dimensione Ø D1 (senza isolamento)	mm	750	790
Dimensione Ø D2	mm	950	990
Dimensione R	mm	2085	2090
Dimensione H1	mm	2055	2055
Dimensione H2	mm	2090	2090
Peso a vuoto	kg	262	289
Classe di efficienza energetica		C	C
Dispersione	W	127	142

PERFORMANCE ACQUA CALDA SANITARIA - ABBINAMENTO A POMPA DI CALORE

Tipo		TST 1HP 750	TST 1HP 1000
Portata di punta a 40°C (ΔT = 30°C)	L/10'	1000	1333
Portata di punta prima ora a 40°C (ΔT = 30°C)	L/60'	1535	1983
Portata in continuo a 40°C (ΔT = 30°C)	L/h	669	812
Portata circuito primario (ΔT = 5°C)	m ³ /h	3,96	4,82
Perdita di carico circuito primario (ΔT = 5°C)	mbar	353	455
Massima potenza scambiabile	kW	23	28

CONDIZIONI DI FUNZIONAMENTO PDC

- Temperatura di funzionamento
- Primario: 55°C
- Acqua di alimentazione: 10°C

TST 1HP 750 - 1000

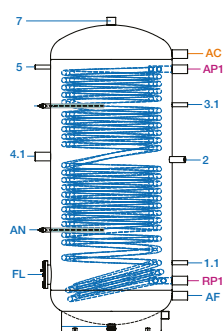

Dimensioni

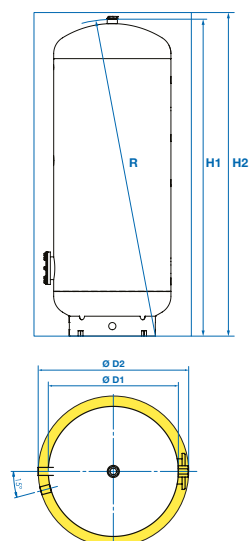

Legenda

1.1	Sonda	750-1000	½"
3.1			
2	Ricircolo		1"
4.1	Resistenza elettrica	1" ½	1" ½
5	Termometro		½"
6	Anodo		1" ½
7	Libero-sfiato		1" ½
FL	Flangia d'ispezione	Ø180	1" ½
AN	Anodo		1" ½
RP1	Ritorno PDC	750-1000	1" ½
AP1	Mandata PDC	750-1000	1" ½
AF	Entrata acqua fredda sanitaria	750-1000	1" ½
AC	Uscita acqua calda sanitaria	750-1000	1" ½
Ø D1	Diametro senza isolamento		
Ø D2	Diametro con isolamento		
R	Ribaltamento		
H1	Altezza senza isolamento		
H2	Altezza con isolamento		

TSA 2CO 200 → 500

Bollitore a doppio serpentino

Disponibile da 200 a 500 L

+ VANTAGGI

Bollitore a doppio serpentino elicoidale. Corpo e serpentino in acciaio con vetrificazione anticorrosiva secondo norme DIN 4753-3.

- Isolamento in poliuretano rigido iniettato ad alta densità da 50 mm per acqua calda (modelli di capacità dai 200 ai 500 litri)
- Termometro di serie
- Anodo al magnesio
- Piedini regolabili con supporto (modelli di capacità dai 200 ai 500 litri)
- Flangia d'ispezione D. 180 mm per modelli di capacità dai 200 ai 500 litri
- 3 modelli da 200 a 500 litri



CONDIZIONI DI FUNZIONAMENTO

• Temperatura di funzionamento

Riscaldamento: 80°C

Acqua di alimentazione: 10°C

- Temperatura massima di funzionamento serbatoio 95°C
- Temperatura massima di funzionamento serpentine 110°C
- Pressione massima di funzionamento serpentino 10 bar
- Pressione massima di funzionamento serbatoio 10 bar

LISTINO

Modelli con isolamento in poliuretano rigido iniettato ad alta densità da 50 mm

CODICE	MODELLO	EURO
945596	TSA 2CO 200 - Bollitore vetrificato a doppio serpentino 200 litri	1.420,00
945677	TSA 2CO 300 - Bollitore vetrificato a doppio serpentino 300 litri	1.630,00
945772	TSA 2CO 500 - Bollitore vetrificato a doppio serpentino 500 litri	2.250,00

CODICE	ACCESSORI	EURO
709480	Resistenza elettrica sanitario/primario con termostato 1,5 kW (1 x 230V)	563,00
709481	Resistenza elettrica sanitario/primario con termostato 2,0 kW (1 x 230V)	563,00
709482	Resistenza elettrica sanitario/primario con termostato 2,5 kW (1 x 230V)	563,00
709483	Resistenza elettrica sanitario/primario con termostato 3,0 kW (1 x 230V)	571,00
709484	Resistenza elettrica sanitario/primario con termostato 4,5 kW (1 x 230V)	798,00
709485	Resistenza elettrica sanitario/primario con termostato 3,0 kW (3 x 400V+N)	756,00
709486	Resistenza elettrica sanitario/primario con termostato 4,5 kW (3 x 400V+N)	798,00
709487	Resistenza elettrica sanitario/primario con termostato 6,0 kW (3 x 400V+N)	838,00

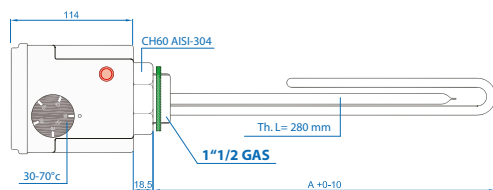

RESISTENZA ELETTRICA MONOFASE

Potenza (kW)	Tensione (V)	Lunghezza A (mm)
1.5	230	320
2.0	230	320
2.5	230	320
3.0	230	320
4.5	230	480

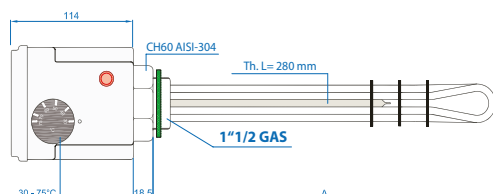

RESISTENZA ELETTRICA TRIFASE

Potenza (kW)	Tensione (V)	Lunghezza A (mm)
3.0	400	300
4.5	400	450
6.0	400	600

CARATTERISTICHE TECNICHE E DIMENSIONI

Tipo		TSA 2CO 200	TSA 2CO 300	TSA 2CO 500
Capacità totale	L	200	300	500
Superficie serpentino inferiore	m ²	1,0	1,4	2,0
Superficie serpentino superiore	m ²	0,7	1,0	1,0
Dimensione A	mm	263	263	370
Dimensione B	mm	638	818	930
Dimensione C	mm	870	983	1040
Dimensione E	mm	750	1083	1150
Dimensione F	mm	1020	1488	1465
Dimensione G	mm	305	305	370
Dimensione I	mm	695	983	1095
Dimensione J	mm	1050	1507	1498
Dimensione K	mm	360	360	475
Dimensione L	mm	688	868	980
Dimensione M	mm	878	1257	1323
Dimensione N	mm	310	370	310
Dimensione Ø d (senza isolamento)	mm	-	-	-
Dimensione Ø D	mm	610	610	760
Dimensione H	mm	1340	1797	1838
Peso a vuoto	kg	104	131	172
Classe di efficienza energetica		B →	C →	C →
Dispersione	W	57	91	113

PERFORMANCE ACQUA CALDA SANITARIA (SERPENTINO SUPERIORE)

Tipo		TSA 2CO 200	TSA 2CO 300	TSA 2CO 500
Portata di punta a 40°C (ΔT = 30°C)	L/10'	117	131	500
Portata di punta prima ora a 40°C (ΔT = 30°C)	L/60'	520	803	833
Portata in continuo a 40°C (ΔT = 30°C)	L/h	403	672	672
Massima potenza scambiabile	kW	14,4	24,0	24,0

Per le performance acqua calda sanitaria del serpentino inferiore fare riferimento al modello TSA 1CO (vedi pagina 43).

TSA 2CO 200-500

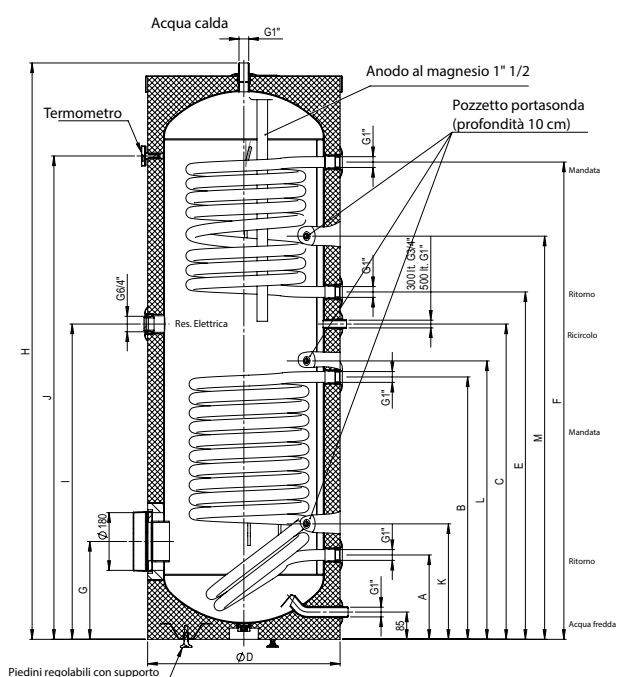

TST 2CO 750 → 2000

Bollitore a doppio serpentino

Disponibile da 750 a 2000 L

+ VANTAGGI

Bollitore a doppio serpentino elicoidale. Corpo e serpentino in acciaio con vetrificazione anticorrosiva secondo norme DIN 4753-3.

- Isolamento in poliestere fornito assemblato per acqua calda di spessore 100 mm (modelli di capacità dagli 750 ai 1500 litri) o di spessore 125 mm (modello di capacità 2000 litri)
- Elevata resistenza agli shock termici e alle alte temperature: fino a 95°C
- Anodo al magnesio
- Flangia d'ispezione D. 180 mm
- 4 modelli da 750 a 2000 litri di capacità totale

CONDIZIONI DI FUNZIONAMENTO

• Temperatura di funzionamento

Riscaldamento: 80°C

Acqua di alimentazione: 10°C

- Temperatura massima di funzionamento serbatoio 95°C
- Temperatura massima di funzionamento serpentine 110°C
- Pressione massima di funzionamento serbatoio 8 bar
- Pressione massima di funzionamento serpentine 10 bar



LISTINO

Modelli con isolamento in poliestere morbido fornito assemblato

CODICE	MODELLO	EURO
003191	TST 2CO 750 - Bollitore vetrificato a doppio serpentino 750 litri	4.120,00
003192	TST 2CO 1000 - Bollitore vetrificato a doppio serpentino 1000 litri	4.850,00
003193	TST 2CO 1500 - Bollitore vetrificato a doppio serpentino 1500 litri	8.660,00
003194	TST 2CO 2000 - Bollitore vetrificato a doppio serpentino 2000 litri	10.510,00

CODICE	ACCESSORI	EURO
709480	Resistenza elettrica sanitario/primario con termostato 1,5 kW (1 x 230V)	563,00
709481	Resistenza elettrica sanitario/primario con termostato 2,0 kW (1 x 230V)	563,00
709482	Resistenza elettrica sanitario/primario con termostato 2,5 kW (1 x 230V)	563,00
709483	Resistenza elettrica sanitario/primario con termostato 3,0 kW (1 x 230V)	571,00
709484	Resistenza elettrica sanitario/primario con termostato 4,5 kW (1 x 230V)	798,00
709485	Resistenza elettrica sanitario/primario con termostato 3,0 kW (3 x 400V+N)	756,00
709486	Resistenza elettrica sanitario/primario con termostato 4,5 kW (3 x 400V+N)	798,00
709487	Resistenza elettrica sanitario/primario con termostato 6,0 kW (3 x 400V+N)	838,00
709488	Resistenza elettrica sanitario/primario con termostato 9,0 kW (3 x 400V+N)	843,00
709489	Resistenza elettrica sanitario/primario con termostato 12,0 kW (3 x 400V+N)	894,00

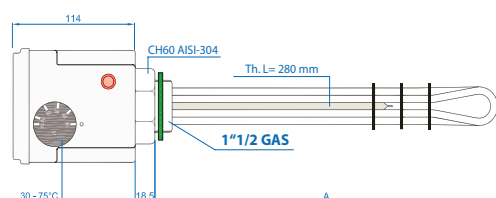
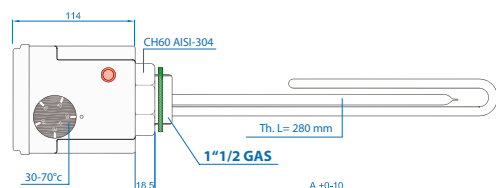

RESISTENZA ELETTRICA MONOFASE

Potenza (kW)	Tensione (V)	Lunghezza A (mm)
1.5	230	320
2.0	230	320
2.5	230	320
3.0	230	320
4.5	230	480

RESISTENZA ELETTRICA TRIFASE

Potenza (kW)	Tensione (V)	Lunghezza A (mm)
3.0	400	300
4.5	400	450
6.0	400	600
9.0	400	700
12.0	400	850

CARATTERISTICHE TECNICHE E DIMENSIONI

Tipo		TST 2CO 750	TST 2CO 1000	TST 2CO 1500	TST 2CO 2000
Capacità totale	L	750	1000	1500	2000
Superficie serpentino inferiore	m ²	2,4	3,0	3,6	4,2
Superficie serpentino superiore	m ²	1,8	2,4	3,0	3,0
Dimensione 1	mm	452	458	526	541
Dimensione 2	mm	1106	1132	1250	1335
Dimensione 3	mm	1470	1476	1800	1815
Dimensione 4	mm	1106	1132	1250	1335
Dimensione 5	mm	1730	1736	2110	2125
Dimensione FL	mm	374	380	448	463
Dimensione AF	mm	237	243	310	325
Dimensione AC	mm	1815	1820	2190	2205
Dimensione RS1	mm	336	342	410	425
Dimensione AS1	mm	941	1077	1090	1205
Dimensione RS2	mm	1266	1182	1540	1555
Dimensione AS2	mm	1716	1722	2090	2105
Dimensione Ø D1 (senza isolamento)	mm	750	790	950	1100
Dimensione Ø D2	mm	950	990	1150	1350
Dimensione R	mm	2085	2090	2465	2530
Dimensione H1	mm	2055	2060	2425	2475
Dimensione H2	mm	2090	2090	2475	2524
Peso a vuoto	kg	247	272	390	455
Classe di efficienza energetica		C → B	C → B	C → B	C → B
Dispersione	W	127	142	171	190

PERFORMANCE ACQUA CALDA SANITARIA (SERPENTINO SUPERIORE)

Tipo		TST 2CO 750	TST 2CO 1000	TST 2CO 1500	TST 2CO 2000
Portata di punta a 40°C (ΔT = 30°C)	L/10'	385	478	886	1127
Portata di punta prima ora a 40°C (ΔT = 30°C)	L/60'	1595	2091	3157	3553
Portata in continuo a 40°C (ΔT = 30°C)	L/h	1210	1613	2271	2426
Massima potenza scambiabile	kW	43,2	57,6	79,0	84,0

Per le performance acqua calda sanitaria del serpentino inferiore fare riferimento al modello TST 1CO (vedi pagina 45).

TST 2CO 750 - 1000

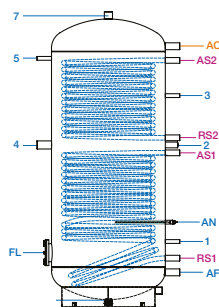

TST 2CO 1500 - 2000

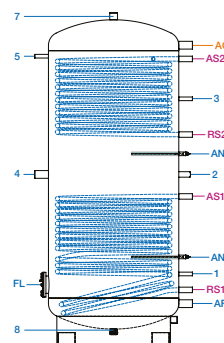

Dimensioni

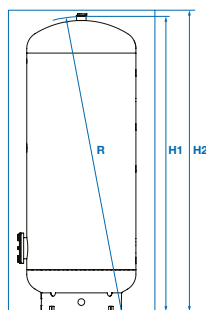

Dimensioni

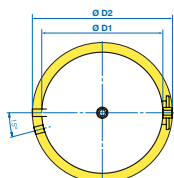

Legenda

1	Sonda	250-500	Pozzetto Ø 20
3	Ricircolo	750-1000	1/2"
2	Ricircolo		1"
4	Resistenza elettrica		1" 1/2
5	Termometro		1/2"
6	Anodo		1" 1/2
7	Libero-sfiato		1" 1/2
8	Scarico	250-500 750-1000	3/4" 1" 1/2
FL	Flangia d'ispezione		Ø180
AN	Anodo		1/2"
RS1	Ritorno solare		1"
AS1	Mandata solare		1"
AS2	Mandata solare		1"
AF	Entrata acqua fredda sanitaria	200-500 750-1000 1500-2000	1" 1" 1/4 1" 1/2
AF	Uscita acqua fredda sanitaria	200-500 750-1000 1500-2000	1" 1" 1/4 1" 1/2

Ø D1 Diametro senza isolamento

Ø D2 Diametro con isolamento

R Ribaltamento

H1 Altezza senza isolamento

H2 Altezza con isolamento

TST 2HP 500 → 1000

Bollitore a doppio serpentino maggiorato

Disponibile da 500 a 1000 L

+ VANTAGGI

Bollitore a doppio serpentino elicoidale a superficie maggiorata ideale per abbinamento a pompe di calore e solare termico o biomassa. Corpo e serpentino in acciaio con vetrificazione anticorrosiva secondo norme DIN 4753-3.

- Studiato per l'abbinamento alle pompe di calore ed agli impianti con solare termico o biomassa
- Isolamento in poliuretano rigido iniettato ad alta densità da 50 mm per acqua calda (modello di capacità di 500 litri)
- Isolamento in poliestere spessore 100 mm fornito assemblato per acqua calda (modelli di capacità dagli 750 ai 1000 litri)
- Elevata resistenza agli shock termici e alle alte temperature: fino a 95°C
- Anodo al magnesio
- Flangia d'ispezione D. 180 mm
- 3 modelli da 500 a 1000 litri di capacità totale



CONDIZIONI DI FUNZIONAMENTO

- Temperatura massima di funzionamento serbatoio 95°C
- Temperatura massima di funzionamento serpentino 110°C
- Pressione massima di funzionamento serbatoio 8 bar
- Pressione massima di funzionamento serpentino 10 bar

LISTINO

Modelli con isolamento in poliuretano rigido iniettato ad alta densità

CODICE	MODELLO	EURO
002878	TST 2HP 500 - Bollitore vetrificato a doppio serpentino maggiorato 500 litri	3.790,00

Modelli con isolamento in poliestere morbido fornito assemblato

003197	TST 2HP 750 - Bollitore vetrificato a doppio serpentino maggiorato 750 litri	5.670,00
003198	TST 2HP 1000 - Bollitore vetrificato a doppio serpentino maggiorato 1000 litri	6.080,00

CODICE	ACCESSORI	EURO
709480	Resistenza elettrica sanitario/primario con termostato 1,5 kW (1 x 230V)	563,00
709481	Resistenza elettrica sanitario/primario con termostato 2,0 kW (1 x 230V)	563,00
709482	Resistenza elettrica sanitario/primario con termostato 2,5 kW (1 x 230V)	563,00
709483	Resistenza elettrica sanitario/primario con termostato 3,0 kW (1 x 230V)	571,00
709484	Resistenza elettrica sanitario/primario con termostato 4,5 kW (1 x 230V)	798,00
709485	Resistenza elettrica sanitario/primario con termostato 3,0 kW (3 x 400V+N)	756,00
709486	Resistenza elettrica sanitario/primario con termostato 4,5 kW (3 x 400V+N)	798,00
709487	Resistenza elettrica sanitario/primario con termostato 6,0 kW (3 x 400V+N)	838,00
709488	Resistenza elettrica sanitario/primario con termostato 9,0 kW (3 x 400V+N)	843,00
709489	Resistenza elettrica sanitario/primario con termostato 12,0 kW (3 x 400V+N)	894,00

RESISTENZA ELETTRICA MONOFASE

Potenza (kW)	Tensione (V)	Lunghezza A (mm)
1.5	230	320
2.0	230	320
2.5	230	320
3.0	230	320
4.5	230	480

RESISTENZA ELETTRICA TRIFASE

Potenza (kW)	Tensione (V)	Lunghezza A (mm)
3.0	400	300
4.5	400	450
6.0	400	600
9.0	400	700
12.0	400	850

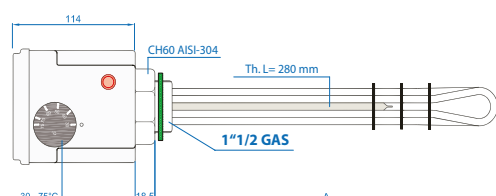
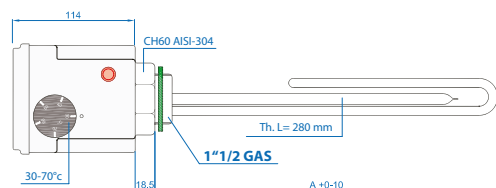

CARATTERISTICHE TECNICHE E DIMENSIONI

Tipo		TST 2HP 500	TST 2HP 750	TST 2HP 1000
Capacità totale	L	500	750	1000
Superficie serpentino superiore	m ²	4,5	4,3	5,0
Superficie serpentino inferiore	m ²	1,7	2,4	2,9
Dimensione 1.2	mm	453	489	498
Dimensione 2	mm	973	1106	1132
Dimensione 3.2	mm	1239	1470	1476
Dimensione 4.2	mm	733	886	892
Dimensione 5	mm	1490	1730	1736
Dimensione FL	mm	376	374	380
Dimensione AF	mm	143	237	243
Dimensione AC	mm	1632	1815	1820
Dimensione RP2	mm	829	976	982
Dimensione AP2	mm	1485	1716	1722
Dimensione RS1	mm	303	336	342
Dimensione AS1	mm	610	763	802
Dimensione Ø D1 (senza isolamento)	mm	-	750	790
Dimensione Ø D2	mm	750	950	990
Dimensione R	mm	1929	2085	2090
Dimensione H1	mm	1756	2055	2055
Dimensione H2	mm	1777	2090	2090
Peso a vuoto	kg	205	259	284
Classe di efficienza energetica		B →	C →	C →
Dispersione	W	94	127	142

PERFORMANCE ACQUA CALDA SANITARIA (SERPENTINO SUPERIORE) - ABBINAMENTO A POMPA DI CALORE

Tipo		TST 2HP 500	TST 2HP 750	TST 2HP 1000
Portata di punta a 40°C (ΔT = 30°C)	L/10'	533	750	1200
Portata di punta prima ora a 40°C (ΔT = 30°C)	L/60'	893	1123	1687
Portata in continuo a 40°C (ΔT = 30°C)	L/h	449	373	487
Portata circuito primario (ΔT = 5°C)	m ³ /h	2,58	2,24	2,92
Perdita di carico circuito primario (ΔT = 5°C)	mbar	268	268	365
Massima potenza scambiabile	kW	15	13	17

CONDIZIONI DI FUNZIONAMENTO PDC

- Temperatura di funzionamento
- Primario: 55°C
- Acqua di alimentazione: 10°C

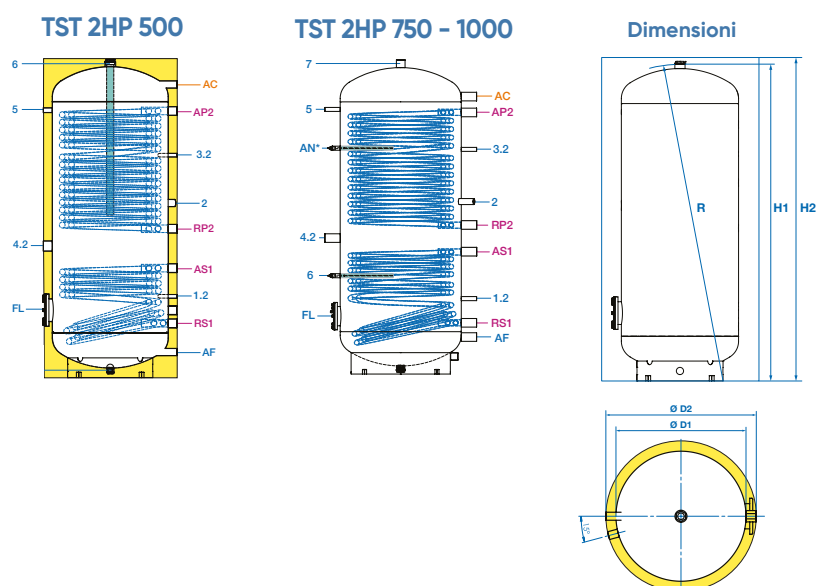

Legenda

1.1			
1.2	Sonda	500	Pozzetto Ø 20
3.1		750-1000	1/2"
3.2			
2	Ricircolo		1"
4.1	Resistenza elettrica		1" 1/2
4.2			
5	Termometro		1/2"
6	Anodo		1" 1/2
7	Libero-sfiato		1" 1/2
FL	Flangia d'ispezione		Ø180
6	Anodo		1/2"
RP2	Ritorno PDC	500	1" 1/4
		750-1000	
AP2	Mandata PDC	500	1" 1/4
		750-1000	1" 1/2
AS1	Ritorno Solare/Pellet	500	1" 1/4 1" 1/2
		750-1000	
RS1	Mandata Solare/Pellet	500	1" 1/4
		750-1000	1" 1/2
AF	Entrata acqua fredda sanitaria	500	1"
		750-1000	1" 1/2
AC	Uscita acqua fredda sanitaria	500	1"
		750-1000	1" 1/2
Ø D1	Diametro senza isolamento		
Ø D2	Diametro con isolamento		
R	Ribaltamento		
H1	Altezza senza isolamento		
H2	Altezza con isolamento		

TSA HH 200 → 500

Accumulatore acqua calda sanitaria

Disponibile da 200 a 500 L

+ VANTAGGI

Accumulatore per acqua calda sanitaria. Corpo in acciaio con vetrificazione anticorrosiva secondo norme DIN 4753-3.

- Connessioni con deflettore per caricamento mediante produttore autonomo ACS a gas WaterMaster 25-120 o per scambiatore a piastre
- Isolamento in poliuretano rigido iniettato ad alta densità da 50 mm per acqua calda
- Calotta superiore e rivestimento esterno in metallo verniciato bianco (RAL 9016)
- Anodo al magnesio
- Piedini regolabili con supporto
- Flangia d'ispezione D. 180 mm
- 3 modelli da 200 a 500 litri



CONDIZIONI DI FUNZIONAMENTO

- Temperatura massima di funzionamento serbatoio 95°C
- Pressione massima di funzionamento serbatoio 10 bar

LISTINO

Modelli con isolamento in poliuretano rigido iniettato ad alta densità da 50 mm

CODICE	MODELLO	EURO
165779	TSA HH 200 - Accumulatore acqua calda sanitaria vetrificato 200 litri	1.390,00
165780	TSA HH 300 - Accumulatore acqua calda sanitaria vetrificato 300 litri	1.471,00
165781	TSA HH 500 - Accumulatore acqua calda sanitaria vetrificato 500 litri	1.797,00
CODICE	ACCESSORI	EURO
698857	Termostato Guaina 200mm - 30/90°C - per attivazione WaterMaster	81,00
698877	Flangia Ø 180mm con manicotto 1" 1/2 F	184,00
165853	Circolatore ACS per WaterMaster/HeatMaster TC (solo per accumulo ACS)	800,00

Abbinamento accumulatore TSA HH 200-500 a produttore autonomo ACS a gas WaterMaster 35-120

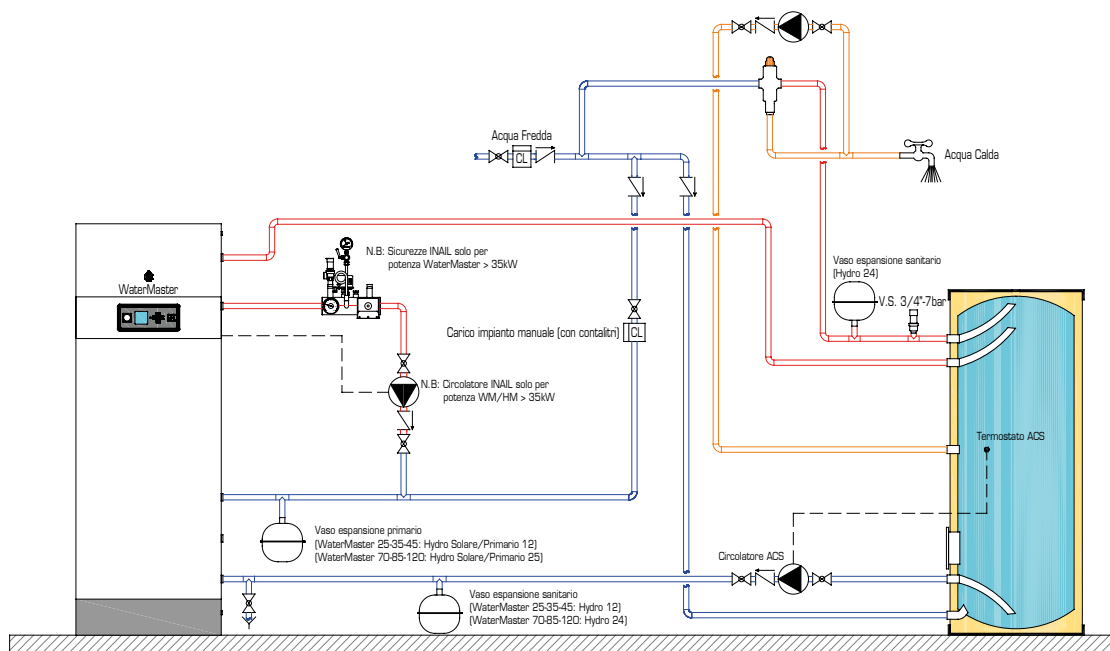

CARATTERISTICHE TECNICHE E DIMENSIONI

Tipo		TSA HH 200	TSA HH 300	TSA HH 500
Capacità totale	L	200	300	500
Dimensione A	mm	244	244	295
Dimensione B	mm	259	259	310
Dimensione C	mm	414	414	465
Dimensione E	mm	652	880	894
Dimensione F	mm	914	1371	1348
Dimensione G	mm	1044	1501	1478
Dimensione Ø d (senza isolamento)	mm	-	-	-
Dimensione Ø D	mm	600	600	750
Dimensione H	mm	1300	1760	1806
Peso a vuoto	kg	96	115	184
Classe di efficienza energetica		B →	C →	C →
Dispersione	W	57	91	113

TSA HH 200-500

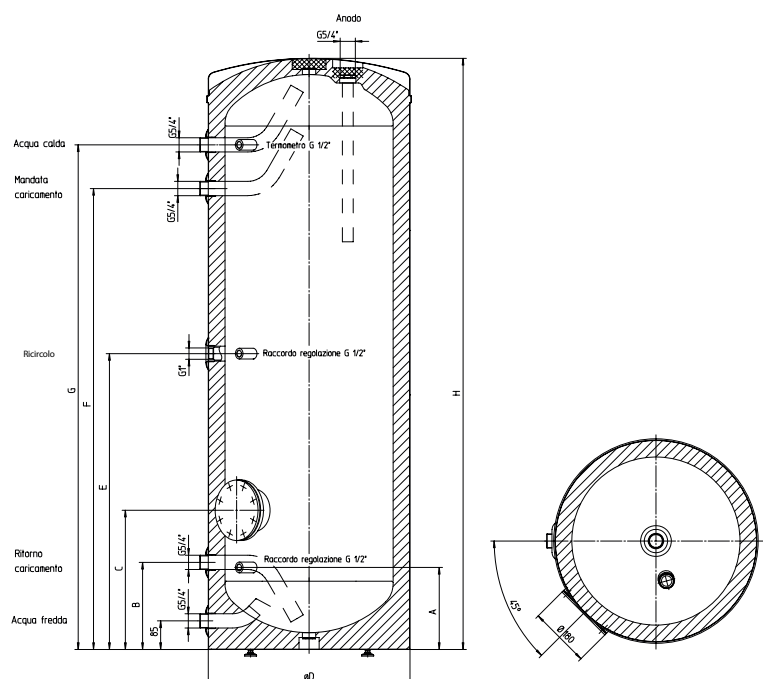

TST 750 → 2000 FF300

A serpentino estraibile in rame alettato

Disponibile da 750 a 2000 L

+ VANTAGGI

Accumulatore per acqua calda sanitaria con flange D. 300 mm per inserimento di scambiatori in rame alettato. Corpo in acciaio con vetrificazione anticorrosiva secondo norme DIN 4753-3.

- Isolamento per acqua calda in poliestere fornito assemblato con spessore 100 mm (modelli di capacità dai 750 ai 1500 litri) o di spessore 125 mm (modello di capacità 2000 litri)
- Anodo al magnesio
- Nr. 2 flange D. 300 mm per modelli con capacità dai 750 ai 1000 litri (per inserimento serpentine in rame)
- Nr. 3 flange D. 300 mm per modelli con capacità dai 1500 ai 2000 litri (per inserimento serpentine in rame)
- 8 modelli di serpentino estraibile in rame alettato con superficie di scambio da 1,80 a 6,34 m²
- 4 modelli da 750 a 2000 litri di capacità totale

CONDIZIONI DI FUNZIONAMENTO

- Modelli con vetrificazione secondo norme DIN 4753-3
- Temperatura massima di funzionamento serbatoio 95°C
- pressione massima di funzionamento serbatoio 8 bar
- Temperatura massima di funzionamento serpentine 110°C
- pressione massima di funzionamento serpentine 10 bar

LISTINO

Modelli con isolamento in poliestere morbido fornito assemblato

CODICE	MODELLO	EURO
003199	TST 750 F2 - Accumulatore ACS vetrificato 750 litri - nr. 2 flange 300 mm	3.710,00
003205	TST 1000 F2 - Accumulatore ACS vetrificato 1000 litri - nr. 2 flange 300 mm	4.230,00
003206	TST 1500 F3 - Accumulatore ACS vetrificato 1500 litri - nr. 3 flange 300 mm	8.340,00
003207	TST 2000 F3 - Accumulatore ACS vetrificato 2000 litri - nr. 3 flange 300 mm	9.790,00

CODICE	ACCESSORI	EURO
709490	Scambiatore in rame alettato - tubo singolo - 3/4" - sup. scambio 1,80 m ²	1.080,00
709491	Scambiatore in rame alettato - tubo singolo - 3/4" - sup. scambio 2,30 m ²	1.360,00
709492	Scambiatore in rame alettato - tubo singolo - 3/4" - sup. scambio 2,63 m ²	1.510,00
709493	Scambiatore in rame alettato - tubo singolo - 3/4" - sup. scambio 3,17 m ²	1.750,00
709494	Scambiatore in rame alettato - tubo doppio - 1" - sup. scambio 3,60 m ²	1.970,00
709495	Scambiatore in rame alettato - tubo doppio - 1" - sup. scambio 4,54 m ²	2.480,00
709496	Scambiatore in rame alettato - tubo doppio - 1" - sup. scambio 5,26 m ²	2.790,00
709497	Scambiatore in rame alettato - tubo doppio - 1" - sup. scambio 6,34 m ²	3.210,00
709480	Resistenza elettrica sanitario/primario con termostato 1,5 kW (1 x 230V)	563,00
709481	Resistenza elettrica sanitario/primario con termostato 2,0 kW (1 x 230V)	563,00
709482	Resistenza elettrica sanitario/primario con termostato 2,5 kW (1 x 230V)	563,00
709483	Resistenza elettrica sanitario/primario con termostato 3,0 kW (1 x 230V)	571,00
709484	Resistenza elettrica sanitario/primario con termostato 4,5 kW (1 x 230V)	798,00
709485	Resistenza elettrica sanitario/primario con termostato 3,0 kW (3 x 400V+N)	756,00
709486	Resistenza elettrica sanitario/primario con termostato 4,5 kW (3 x 400V+N)	798,00
709487	Resistenza elettrica sanitario/primario con termostato 6,0 kW (3 x 400V+N)	838,00
709488	Resistenza elettrica sanitario/primario con termostato 9,0 kW (3 x 400V+N)	843,00
709489	Resistenza elettrica sanitario/primario con termostato 12,0 kW (3 x 400V+N)	894,00

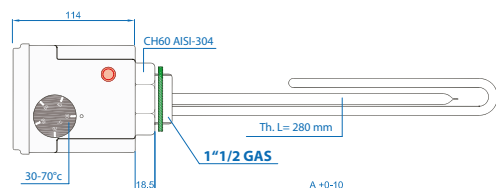

RESISTENZA ELETTRICA MONOFASE

Potenza (kW)	Tensione (V)	Lunghezza A (mm)
1.5	230	320
2.0	230	320
2.5	230	320
3.0	230	320
4.5	230	480

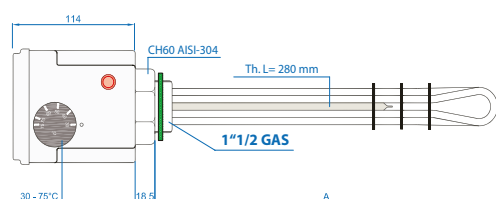

RESISTENZA ELETTRICA TRIFASE

Potenza (kW)	Tensione (V)	Lunghezza A (mm)
3.0	400	300
4.5	400	450
6.0	400	600
9.0	400	700
12.0	400	850

I modelli con capacità > 2.000 litri vengono gestiti solo su ordinazione, con pagamento anticipato del 30% all'atto dell'ordine.

CARATTERISTICHE TECNICHE E DIMENSIONI

Tipo		TST F2 750	TST F2 1000	TST F3 1500	TST F3 2000
Capacità totale	L	750	1000	1500	2000
Dimensione 1	mm	576	582	650	665
Dimensione 2	mm	876	882	950	965
Dimensione 3	mm	996	1002	1070	1085
Dimensione 4	mm	1086	1092	1160	1175
Dimensione 5-10	mm	1726	1732	2100	2115
Dimensione 9	mm	-	-	1490	1505
Dimensione FL1	mm	456	462	530	545
Dimensione FL2	mm	876	882	950	965
Dimensione FL3	mm	-	-	1370	1385
Dimensione AF	mm	238	244	310	325
Dimensione AC	mm	1814	1819	2190	2205
Dimensione Ø D1 (senza isolamento)	mm	750	790	950	1100
Dimensione Ø D2	mm	950	990	1150	1350
Dimensione R	mm	2085	2090	2465	2530
Dimensione H1	mm	2055	2060	2425	2475
Dimensione H2	mm	2090	2090	2475	2524
Peso a vuoto	kg	198	207	230	285
Classe di efficienza energetica		C → H	C → H	C → H	C → H
Dispersione	W	127	142	171	190

TST F2 750 - 1000

TST F3 1500 - 2000

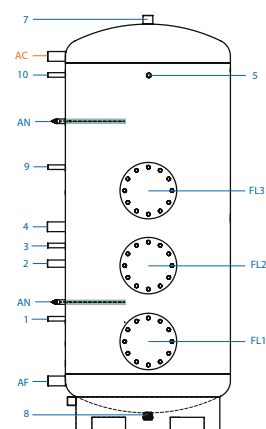
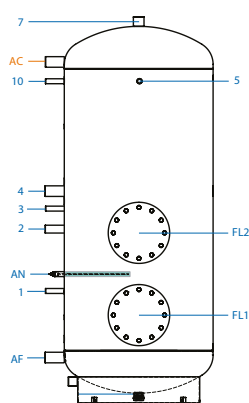

Dimensioni

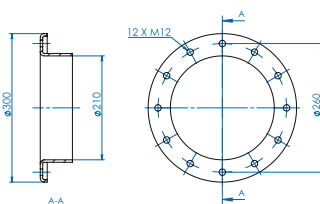
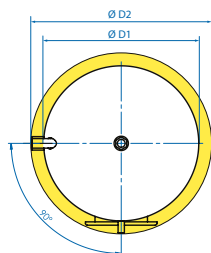
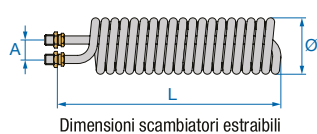
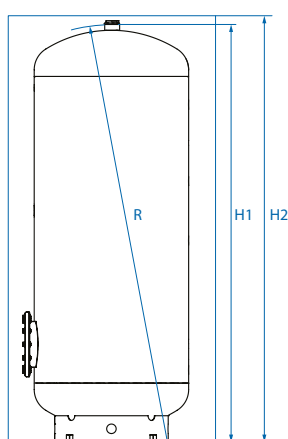

Dimensione flangia (Ø300)

Legenda

1			
3			
9	Sonda	750-2000	1/2"
10			
2	Ricircolo		1"
4	Resistenza elettrica		1" 1/2
5	Termometro		1/2"
7	Libero-sfiato		1" 1/2
8	Scarico		1" 1/2
FL1			
FL2	Flangia d'ispezione		Ø300/210
FL3			
AN	Anodo		1/2"
AF	Entrata acqua fredda sanitaria	750-1000 1500-2000	1" 1/4 1" 1/2
AC	Uscita acqua fredda sanitaria	750-1000 1500-2000	1" 1/4 1" 1/2
Ø D1	Diametro senza isolamento		
Ø D2	Diametro con isolamento		
R	Ribaltamento		
H1	Altezza senza isolamento		

BF	Tipo tubo	Scambio (m ²)	Potenza Δ35° (kW)	A (mm)	L (mm)	Ø (mm)	Raccordi
≥ 750	Singolo	1.80	36	30x70	470	170	3/4"
	Singolo	2.30	45	30x70	570	170	3/4"
	Singolo	2.63	50	30x70	570	190	3/4"
	Singolo	3.17	60	30x70	660	190	3/4"
	Doppio	3.60	72	40x90	670	190	1"
≥ 1500	Doppio	4.54	90	40x90	750	190	1"
	Doppio	5.26	100	40x90	850	190	1"
	Doppio	6.34	200	40x90	980	190	1"

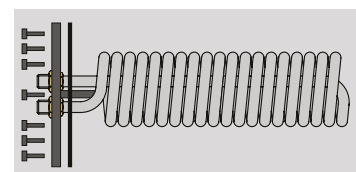

Kit scambiatore estraibile in rame
Completo di piastra Ø 300, guarnizione, viti e rondelle

Schemi bollitori a serpentino e accumulatori ACS

TSA/TST 1CO 150-2000: ABBINAMENTO A CALDAIA A GAS

Bollitore a singolo serpentino TSA/TST 1CO 150-2000 nella configurazione con caldaia a gas per riscaldamento e produzione di acqua calda sanitaria.

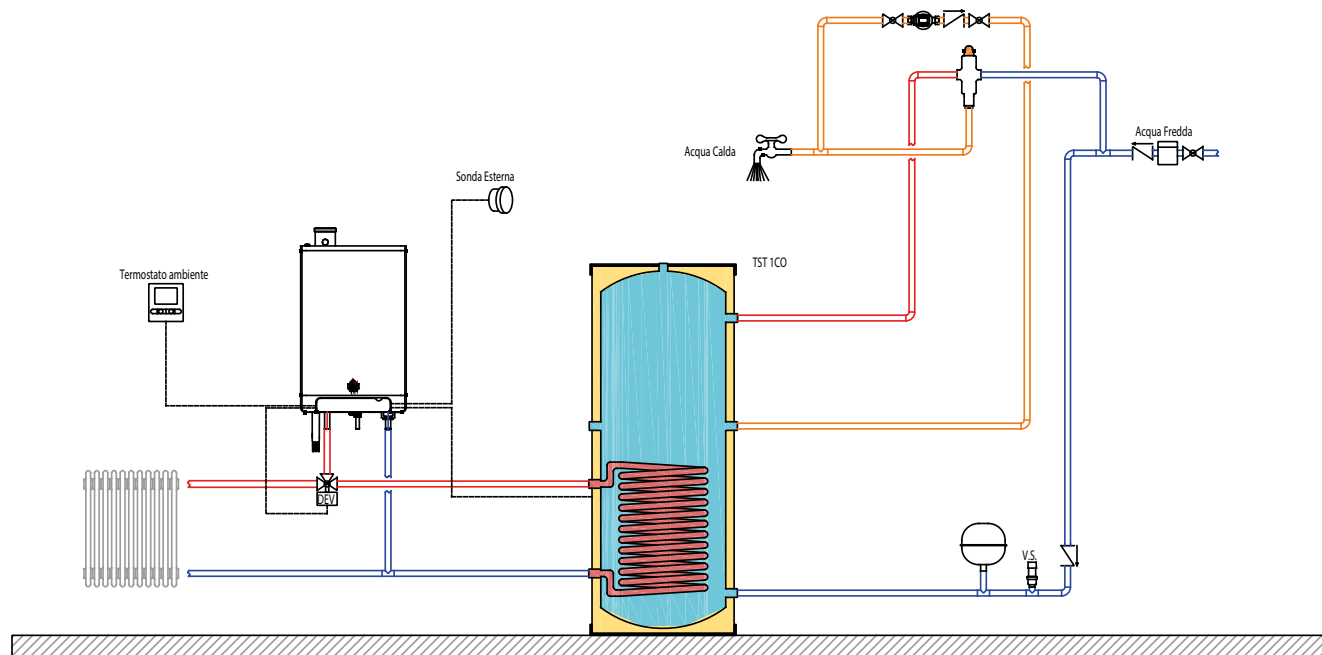

TSA/TST 2CO 200-2000: ABBINAMENTO A CALDAIA A GAS E SOLARE TERMICO

Bollitore a singolo serpentino TSA/TST 2CO 200-2000 nella configurazione con integrazione energetica mediante solare termico e caldaia a gas per riscaldamento e produzione di acqua calda sanitaria.

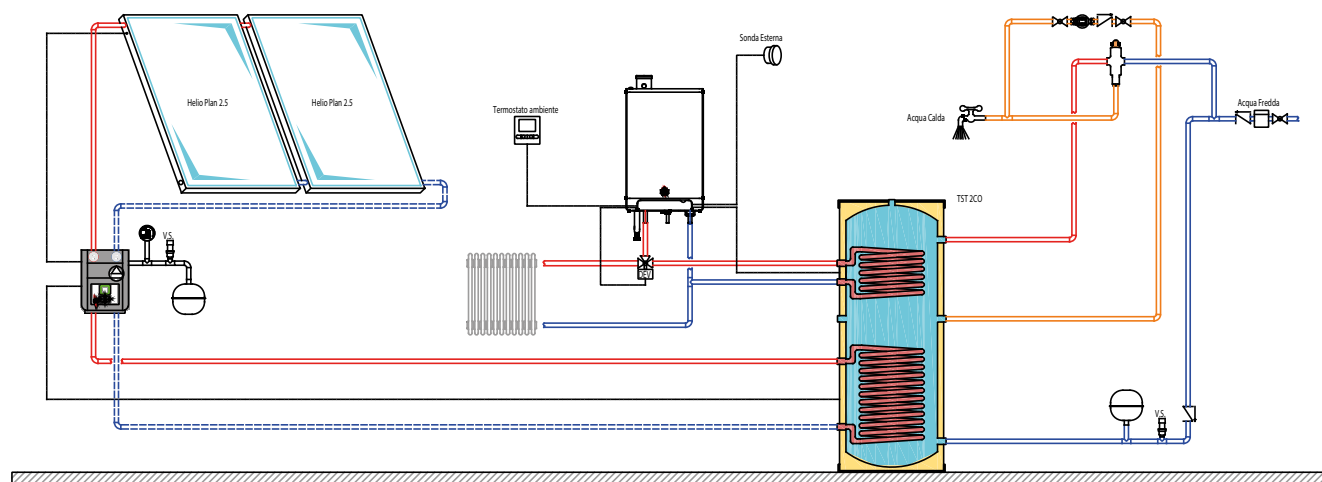

TSA/TST 1HP 200-1000: ABBINAMENTO A POMPA DI CALORE

Bollitore a singolo serpentino maggiorato TSA 1HP 200-1000 nella configurazione con pompa di calore per riscaldamento/raffrescamento e produzione di acqua calda sanitaria.

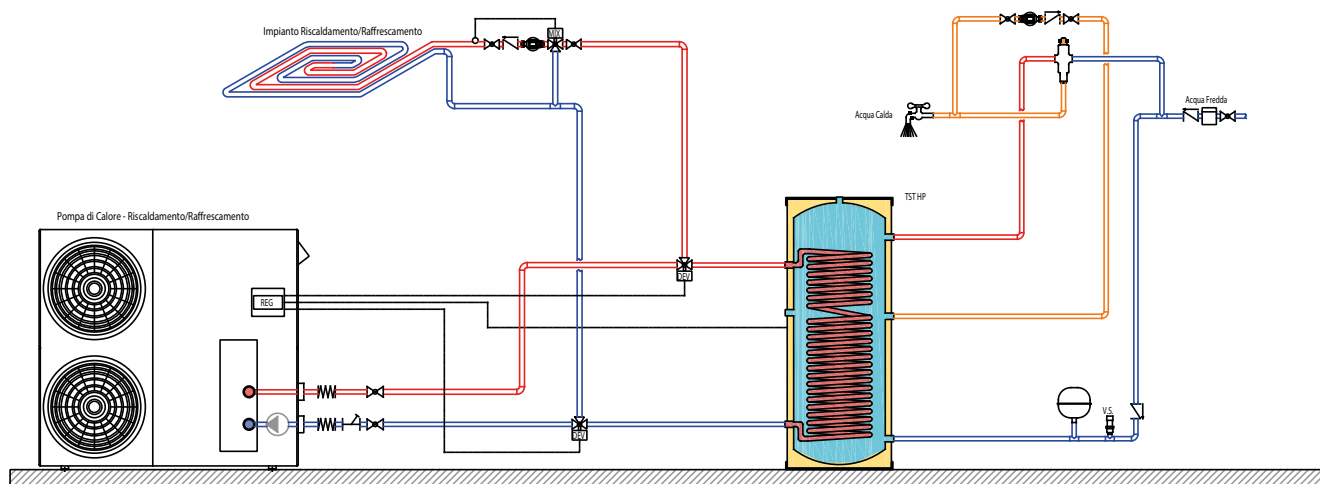

TSA/TST 2HP 300-1000: ABBINAMENTO A POMPA DI CALORE E SOLARE TERMICO

Bollitore a singolo serpentino maggiorato TSA 2HP 350-1000 nella configurazione con pompa di calore per riscaldamento/raffrescamento e produzione acqua calda sanitaria con integrazione energetica da solare termico.

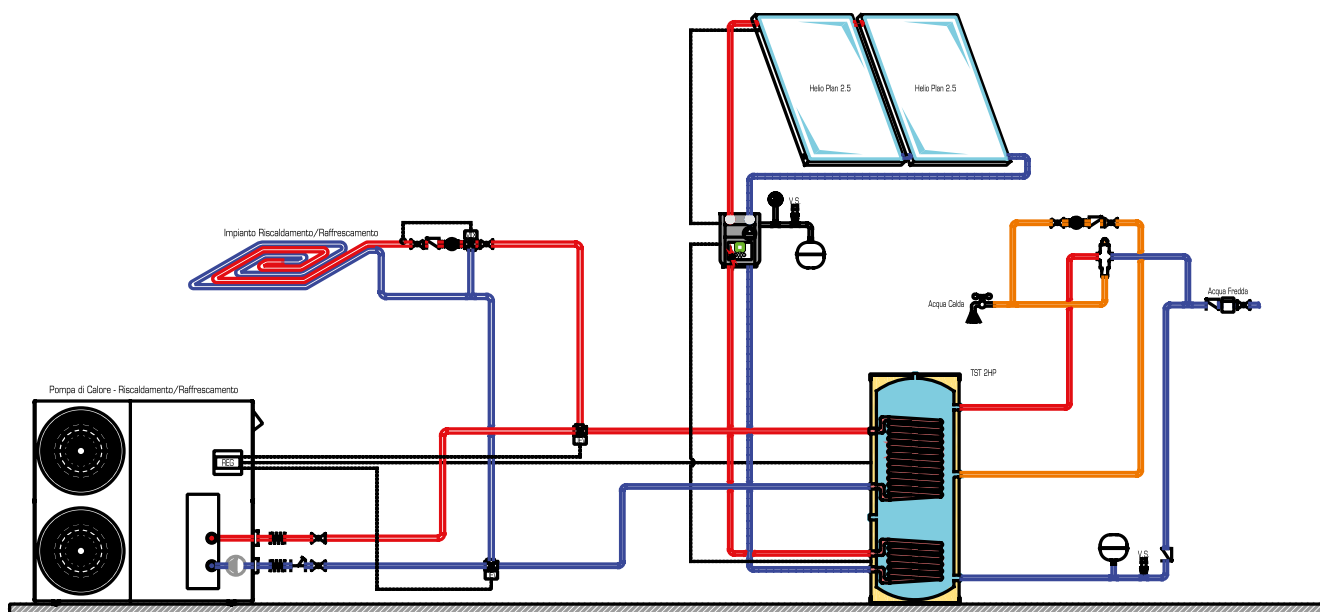

Scaldabagni a Pompa di Calore

Scaldabagni a Pompa di Calore

Calypso VM	66
Calypso Access	68
Calypso Split Inverter	70
Explorer	72
Egeo	74

Cozytouch: il comfort termico sostenibile a portata di mano



Cozytouch

CONNETTIVITÀ WI-FI & CONTROLLO REMOTO

Cozytouch è l'APP intelligente per la gestione delle soluzioni di comfort termico sostenibile **Atlantic** che offre un controllo semplice ed immediato.

Connettività intelligente e controllo da remoto del riscaldamento elettrico, scaldabagno elettrico, Pompe di Calore, scaldacqua a pompa di calore, caldaia e sistema di ventilazione.

Scarica subito la nostra applicazione **Cozytouch** per entrare nel mondo **Atlantic**.

Scarica l'APP gratuita su



Come attivare la nostra APP



SCARICA
l'applicazione Cozytouch



CONFIGURA
le impostazioni



CREA
il tuo account



INIZIA
a scoprire l'app per il tuo
comfort sostenibile

CON L'APP COZYTOUCH PUOI:

- **Gestire** i tuoi dispositivi dove vuoi e quando vuoi attraverso una sola intuitiva applicazione
- **Avere in casa** il comfort termico adatto ai tuoi bisogni
- **Vedere e analizzare** il tuo consumo energetico
- **Spegnere** i tuoi dispositivi quando non sei in casa
- **Avere un'assistenza** dedicata e tempestiva



Una sola APP



Tutto il comfort a porta di mano



Risparmio Energetico



Facile gestione



In base al dispositivo connesso di cui sei in possesso, l'applicazione **COZYTOUCH** si connette con due diversi protocolli: IO-homecontrol e Wi-Fi

Per maggiori informazioni,
visita il nostro sito dedicato
www.cozytouch.fr/it



Calypso VM

Scaldabagno a Pompa di Calore murale ad alta efficienza



Cozytouch



2 modelli da 100 a 150 L

- Installazione murale
- Basso livello di rumorosità
- Resistenza elettrica di back-up

EQUIPAGGIAMENTO

- Alimentazione monofase
- Pompa di calore
- Comando a distanza tramite App COZYTOUCH, disponibile per iOS e Android
- Serbatoio di accumulo vetrificato
- Attacchi aria canalizzabili
- Resistenza elettrica di integrazione in steatite da 1200 W per modello da 100 L e da 1800 W per modello da 150 L
- Protezione dalla corrosione tramite ACI Hybrid (anodo al magnesio + anodo elettronico)
- Collegamento ad impianto fotovoltaico: quando è prodotta energia elettrica la pompa di calore si porta al massimo regime, per accumulare più acqua calda sanitaria possibile
- Grado di protezione elettrica IP X4B
- Valvola di sicurezza 8 bar fornita di serie
- Giunto dielettrico fornito di serie
- Cavo di alimentazione fornito di serie
- Tubazione per espulsione condensa fornita di serie



VANTAGGI

- Installazione murale
- **Basso livello di rumorosità**
- Resistenza elettrica di back-up
- Scaldabagno a pompa di calore, utilizza il calore dell'aria ambiente per produrre ACS
- Adatto all'installazione in spazi ridotti
- Comando a distanza tramite **App**
- Compatibilità con impianto **Fotovoltaico**
- **Canalizzabile**
- Resistenza elettrica in steatite con protezione **ACI Hybrid**



Steatite technology
resistenza elettrica in ceramica non a contatto con l'acqua, permette di ispezionare la resistenza senza svuotare l'accumulo



Steatite
TECHNOLOGY



ESTENSIONE DI GARANZIA

atlantic
Excellence
Comfort Extra **3+2**

LISTINO

CODICE	MODELLO	EURO
866015	Calypso VM 100	2.060,00
876188	Calypso VM 150	2.470,00
CODICE	ACCESSORI	EURO
002449	COZYBRIDGE kit di collegamento per applicazione COZYTOUCH	344,00
009243	Kit supporto per installazione a pavimento	79,00

CARATTERISTICHE TECNICHE

	Unità	CALYPSO VM 100	CALYPSO VM 150
Dimensioni (Altezza x Larghezza x Profondità)	mm	1209 x 529 x 539	1527 x 529 x 539
Peso a vuoto	kg	57	66
Capacità del serbatoio	L	100	150
Collegamento acqua calda/acqua fredda	-	3/4" M	3/4" M
Protezione anti-corrosione	-	ACI Hybride	ACI Hybride
Pressione acqua sanitario	Bar	8	8
Allacciamento elettrico (tensione / frequenza)	-	230V monofase 50 Hz	230V monofase 50 Hz
Potenza massima totale assorbita	W	1550	2150
Potenza massima assorbita pompa di calore	W	350	350
Potenza assorbita dell'integrazione elettrica	W	1200	1800
Campo di regolazione della temperatura dell'acqua pompa di calore	°C	50 a 62	50 a 62
Campo di temperatura utilizzo pompa di calore	°C	-5 a +43	-5 a +43
Diametro Ingresso/Uscita aria	mm	125	125
Portata d'aria a vuoto (senza condotta)	m ³ /h	160	160
Perdite di carico ammissibili all'interno del circuito aeraulico senza impatto sulle prestazioni	Pa	70	70
Lunghezza massima canalizzabile Ø125 mm (mandata+ripresa)	-	12 m + 2 curve	12 m + 2 curve
Potenza acustica	dB(A)	45	45
Massa del fluido refrigerante R134a	kg	0,52	0,58
Volume del fluido refrigerante in tonnellata-equivalente	teqC ₀₂	0,74	0,83
Massa del fluido refrigerante	Kg/L	0,0052	0,0039
Quantità di acqua calda a 40°C: V40	L	130	190
PRESTAZIONI CERTIFICATE CON ARIA A 7°C (EN 16147)			
Coefficiente di performance (COP) - profilo di carico	-	2,66 - M	3,05 - L
Potenza assorbita in regime stabilizzato (Pes) (stand-by)	W	18	24
Tempo di riscaldamento (th)	h.min	6h47	10h25
Temperatura di riferimento (Tref)	°C	52,7	53,2
Portata d'aria	m ³ /h	140	110
PRESTAZIONI CERTIFICATE CON ARIA A 15°C (EN 16147)			
Coefficiente di performance (COP) - profilo di carico	-	2,88 -M	3,28 - L
Potenza assorbita in regime stabilizzato (Pes) (stand-by)	W	19	25
Tempo di riscaldamento (th)	h.min	6h07	9h29
Temperatura di riferimento (Tref)	°C	52,6	53,4
Portata d'aria	m ³ /h	140	110

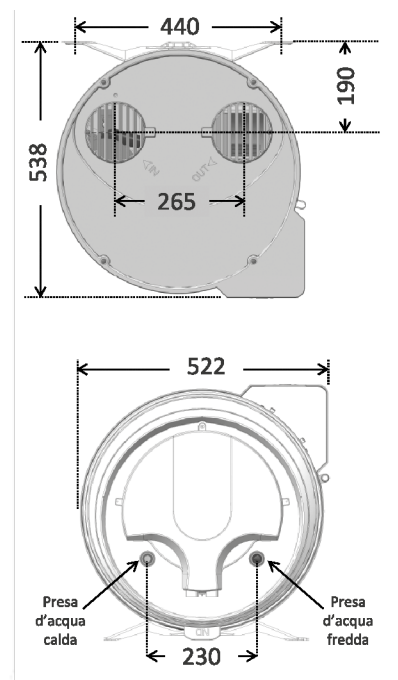
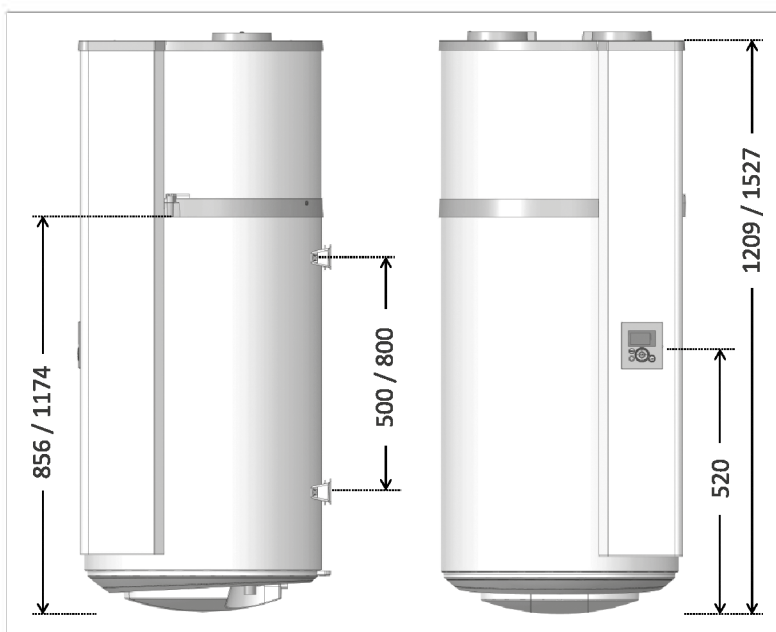

Calypso Access

Scaldabagno a Pompa di Calore murale ad alta efficienza



Cozytouch



2 modelli da 85 a 120 L

- Installazione murale
- Basso livello di rumorosità
- Resistenza elettrica di back-up



VANTAGGI

- Nuovo gas refrigerante ecologico R290
- Modalità Eco+ e modalità assenza per un maggior risparmio
- Nuova interfaccia ergonomica e digitale, con indicatore di stato e funzioni smart
- Wi-Fi integrato per gestione remota tramite app
- Bassa rumorosità per un maggior comfort
- Installazione diretta in ambiente con possibilità di canalizzazione



EQUIPAGGIAMENTO

- Alimentazione monofase
- Pompa di calore
- Comando a distanza tramite App COZYTOUCH, disponibile per iOS e Android
- Serbatoio di accumulo vetrificato
- Attacchi aria canalizzabili
- Resistenza elettrica di integrazione in rame da 1200 W ad elevata superficie di scambio per ridurre il deposito di calcare
- Protezione dalla corrosione tramite anodo al magnesio
- Valvola di sicurezza 8 bar fornita di serie
- Giunto dielettrico fornito di serie
- Cavo di alimentazione fornito di serie
- Tubazione per espulsione condensa fornita di serie



ESTENSIONE DI GARANZIA

atlantic
Excellence
Comfort Extra **3+2**

LISTINO

CODICE	MODELLO	EURO
851462	Calypso Access 85	1.820,00
861441	Calypso Access 120	2.200,00
CODICE	ACCESSORI	EURO
009243	Kit supporto per installazione a pavimento	79,00

CARATTERISTICHE TECNICHE

	Unità	CALYPSO ACCESS 85	CALYPSO ACCESS 120
Dimensioni (Altezza x Larghezza x Profondità)	mm	1075 x 540 x 585	1295 x 540 x 585
Peso a vuoto	kg	44	49
Capacità del serbatoio	L	85	120
Collegamento acqua calda/acqua fredda	-	3/4" M	3/4" M
Protezione anti-corrosione	-	Anodo Magnesio	Anodo Magnesio
Pressione acqua sanitario	Bar	8	8
Allacciamento elettrico (tensione / frequenza)	-	230V monofase 50 Hz	230V monofase 50 Hz
Potenza massima totale assorbita	W	1500	1500
Potenza massima assorbita pompa di calore	W	300	300
Potenza assorbita dell'integrazione elettrica	W	1200	1200
Campo di regolazione della temperatura dell'acqua pompa di calore	°C	50 a 65	50 a 65
Campo di temperatura utilizzo pompa di calore	°C	+7 a +43	+7 a +43
Diametro Ingresso/Uscita aria	mm	125	125
Portata d'aria a vuoto (senza condotta)	m ³ /h	150	150
Perdite di carico ammissibili all'interno del circuito aeraulico senza impatto sulle prestazioni	Pa	50	50
Lunghezza massima canalizzabile Ø125 mm (mandata+ripresa)	-	12 m + 2 curve	12 m + 2 curve
Potenza acustica	dB(A)	45	45
Massa del fluido frigorifero R290	kg	0,13	0,15
Volume del fluido frigorifero in tonnellata-equivalente	teqC ₀₂	0,00039	0,00045
Massa del fluido frigorifero	Kg/L	0,0015	0,0013
PRESTAZIONI CERTIFICATE CON ARIA ESTERNA A 14°C (EN 16147)			
Coefficiente di performance (COP) - profilo di carico	-	3,12 - M	3,06 - M
Potenza assorbita in regime stabilizzato (Pes) (stand-by)	W	13	16
Tempo di riscaldamento (th)	h.min	2h14	3h12
Temperatura di riferimento (Tref)	°C	52,7	52,8
Quantità di acqua calda a 40°C: V40	L	108,3	158,1
PRESTAZIONI CERTIFICATE CON ARIA AMBIENTE A 15°C (EN 16147)			
Coefficiente di performance (COP) - profilo di carico	-	2,94 -M	2,90 - M
Potenza assorbita in regime stabilizzato (Pes) (stand-by)	W	14	17
Tempo di riscaldamento (th)	h.min	2h12	3h10
Temperatura di riferimento (Tref)	°C	52,6	52,5
Quantità di acqua calda a 40°C: V40	L	108,5	158,2

DIMENSIONI (in mm)

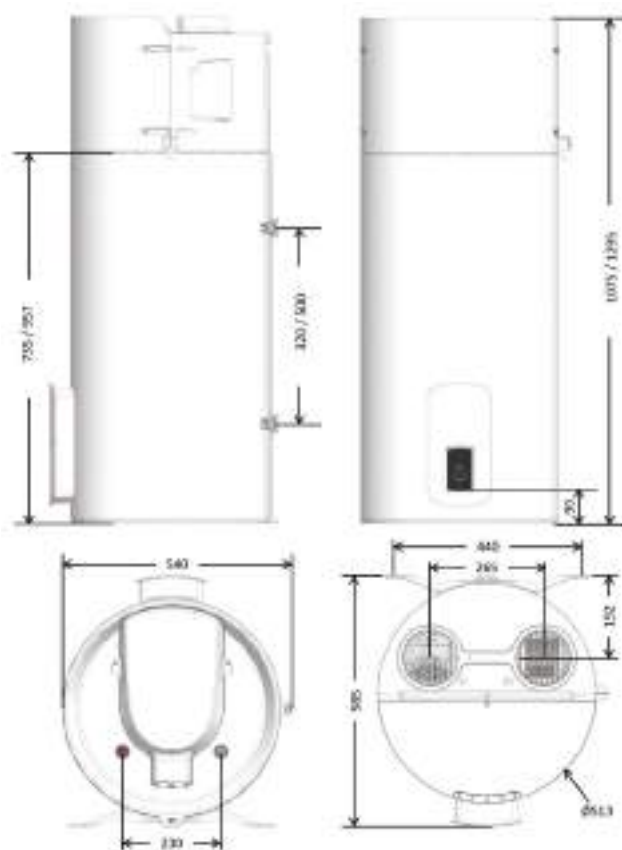

Calypso Split Inverter

Scaldabagno a Pompa di Calore ecologico,
intelligente ed economico



Cozytouch



Modelli 150 e 200 L (Murale)
Modello 270 L (Basamento)

• Connettività Wi-Fi CozyTouch



VANTAGGI

- Basso livello di rumore per l'installazione in ambienti abitativi
- Connessione fotovoltaica per beneficiare dell'energia solare
- Progettato per essere installato in aree geografiche in cui la temperatura varia da -15°C a 37°C
- Connettività Wi-Fi integrata per comando a distanza
- Interfaccia digitale ergonomica con modalità ASSENZA, modalità MANUALE ed ECO+ per adattarsi alle vostre esigenze di acqua calda



EQUIPAGGIAMENTO

- Alimentazione monofase
- Unità esterna
- Comando a distanza tramite App COZYTOUCH, disponibile per per iOS e Android
- Serbatoio di accumulo vetrificato
- Resistenza elettrica di integrazione in acciaio inox da 1800 W
- Protezione dalla corrosione tramite ACI Hybrid (anodo al magnesio + anodo elettronico)
- Grado di protezione elettrica unità interna IP 11B
- Grado di protezione elettrica unità esterna IPX4
- Collegamento ad impianto fotovoltaico: quando è prodotta energia elettrica la pompa di calore si porta al massimo regime, per accumulare più acqua calda sanitaria possibile
- Nuova interfaccia user-friendly, gestione semplificata per l'utente
- Valvola di sicurezza 8 bar fornita di serie
- Giunto dielettrico fornito di serie

ESTENSIONE DI GARANZIA



atlantic
Excellence
Comfort Extra **3+2**

LISTINO

CODICE	MODELLO	EURO
002879	Calypso Split Inverter 150	3.000,00
002880	Calypso Split Inverter 200	3.610,00
002881	Calypso Split Inverter 270	4.725,00
CODICE	ACCESSORI	EURO
009243	Kit supporto per installazione a pavimento	79,00

CARATTERISTICHE TECNICHE

UNITÀ INTERNA	Unità	150 L	200 L	270 L
Dimensioni (Altezza x Larghezza x Profondità)	mm	1177x567x586	1487x567x586	1586x617x651
Peso a vuoto	kg	53	63	73
Capacità del serbatoio	L	150	200	270
Collegamento acqua calda / acqua fredda	-	3/4" M		
Collegamento frigorifero	-	3/8" & 1/4" tipo Flare		
Protezione anticorrosione	-	ACI Hybride	ACI Hybride	ACI Hybride
Conduttività minima dell'acqua	µS/cm	40	40	40
Pressione nominale dell'acqua	MPa / bar	0,6 / 6	0,6 / 6	0,6 / 6
UNITÀ ESTERNA				
Dimensioni (Altezza x Larghezza x Profondità)	mm	535x735x330		
Collegamento frigorifero	-	3/8" & 1/4" tipo Flare		
Peso	kg	24		
Potenza acustica dell'unità esterna **	dB(A)	50		
IMPIANTO MONTATO				
Collegamento elettrico (tensione / frequenza)	-	230 V monofase 50 Hz		
Potenza max. totale assorbita dall'apparecchio	W	3250		
Potenza assorbita dalla PDC	W	1450		
Potenza assorbita dall' integrazione elettrica	W	1800		
Lunghezza minima del collegamento frigorifero	m	5		
Lunghezza massima del collegamento frigorifero senza carico aggiuntivo	m	15		
Lunghezza massima del collegamento frigorifero con carico aggiuntivo	m	20		
Dislivello massimo tra il punto più alto e quello più basso del circuito frigorifero	m	15		
Campo d'impostazione del setpoint di temperatura dell'acqua	°C	da 50 a 55		
Campo di temperatura di utilizzo della pompa di calore	°C	da -15 a 37		
Carico iniziale di refrigerante	kg	0,7		
Equivalent CO2	t.eq. CO2	0,47		
Carico di fluido rispetto al volume dell'acqua	kg/L	0,0047	0,0035	0,0026
GWP del gas utilizzato	-	675		
Quantità di acqua calda a 40°C: V40	L	234,7	303,3	416,6
PRESTAZIONI CERTIFICATE A 7° C DELL'ARIA (CDC LCIE 103-15/D)				
Coefficiente di prestazione (COP)*	-	3,09	3,07	3,37
Potenza assorbita a velocità costante (Pes) (stand-by)	W	17	18	24
Tempo di riscaldamento (tr)*	h.mn	02.22	2.59	03.46
Temperatura di riferimento (Tref)*	°C	54,1	52,9	53,6
Profilo di carico	-	L	L	XL
Efficienza energetica (nwh)*	%	127	126	138

(*) Prestazioni misurate in modalità franco fabbrica ECO manuale da 10° C a 55° C per il modello 150L e da 10° C a 54° C per il modello 270L a pressione atmosferica, secondo le specifiche di prestazione NF Electricité della LCIE N° 103-15/D, per gli scaldacqua termodinamico autonomi (basati sullo standard EN 16147).

(**) Testato in una camera di riverberazione, secondo il protocollo definito dalla norma EN12102-2.

DIMENSIONI (in mm)

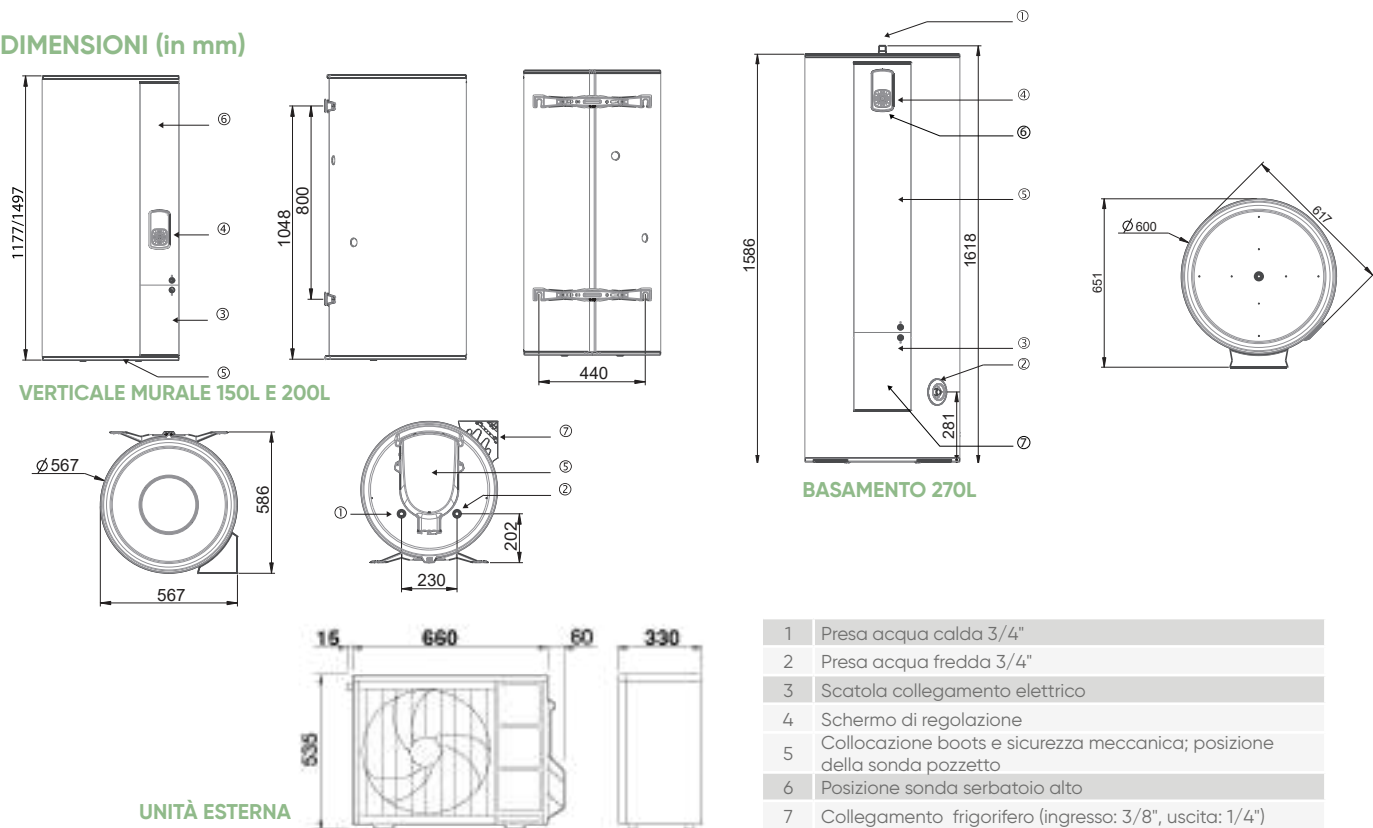

Explorer

Scaldabagno a Pompa di Calore a basamento ad alta efficienza



Cozytouch



4 modelli da 200 a 270 L a basamento

- Explorer 200 e 200 S Litri con o senza serpentina
- Explorer 270 e 270 S Litri con o senza serpentina

EQUIPAGGIAMENTO

- Alimentazione monofase
- Nuovo comando con ampio display, comando a distanza tramite App COZYTOUCH, disponibile per per iOS e Android
- Serbatoio di accumulo vetrificato
- Attacchi aspirazione e espulsione aria canalizzabili e ruotanti a 360°C
- Funzione estrazione aria continua (canalizzando solo l'espulsione)
- Resistenza elettrica di integrazione in steatite da 1800 W
- Protezione dalla corrosione tramite ACI Hybrid (anodo al magnesio + anodo elettronico)
- Collegamento ad impianto fotovoltaico: quando è prodotta energia elettrica lo scaldabagno a pompa di calore si porta al massimo regime, per accumulare più acqua calda sanitaria possibile
- 2 Piedini regolabili
- Grado di protezione elettrica unità interna IP X1B
- Valvola di sicurezza 8 bar fornita di serie
- Giunto dielettrico fornito di serie
- Cavo di alimentazione fornito di serie
- Tubazione per espulsione condensa fornita di serie

Versione S con serpentino:

- collegamento con ulteriore fonte di energia termica (caldaia, pompa di calore, solare,...)
- Ricircolo ACS



VANTAGGI

- Scaldabagno a Pompa di Calore, utilizza il calore latente dell'aria ambiente per produrre ACS
- Adatto al fabbisogno di acqua calda sanitaria di una famiglia fino a 6 persone
- Comando a distanza tramite App
- Compatibilità con impianto Fotovoltaico
- Versione con serpentino ausiliario
- Canalizzabile
- Resistenza elettrica in steatite con protezione ACI Hybrid



Steatite technology
resistenza elettrica in ceramica non a contatto con l'acqua, permette di ispezionare la resistenza senza svuotare l'accumulo



Steatite
TECHNOLOGY



ESTENSIONE DI GARANZIA

atlantic
Excellence
Comfort Extra 3+2

LISTINO

CODICE	MODELLO	EURO
986086	Explorer 200	3.400,00
986088	Explorer 200 S	3.740,00
986087	Explorer 270	3.560,00
986089	Explorer 270 S	3.910,00
CODICE	ACCESSORI	EURO
002449	COZYBRIDGE kit di collegamento per applicazione COZYTOUCH	344,00

CARATTERISTICHE TECNICHE

	Unità	EXPLORER 200	EXPLORER 200 S	EXPLORER 270	EXPLORER 270 S
Dimensioni (Altezza x Larghezza x Profondità)	mm	1617 x 620 x 665		1957 x 620 x 665	
Peso a vuoto (modello senza scambiatore)	kg	80		92	
Peso a vuoto (modello con scambiatore)	kg		97		111
Capacità del serbatoio	L	200		270	260
Collegamento acqua calda/acqua fredda	-	¾" M			
Conessioni al serpentino	-	1" F			
Superficie serpentino	m ²	1,2			
Potenza serpentina a Temp 60°C , velocità 1,5m ³ /h (solo per versione «S»)	kW	-	16	-	16
Temperatura massima fluido serpentina	°C	85			
Protezione anti-corrosione	-	ACI Hybride			
Pressione acqua	bar	8			
Allacciamento elettrico (tensione / frequenza)	-	230V monofase 50 Hz			
Potenza massima totale assorbita	W	2500			
Potenza massima assorbita pompa di calore	W	700			
Potenza assorbita dell'integrazione elettrica	W	1800			
Campo di regolazione della temperatura dell'acqua pompa di calore	°C	da 50 a 62			
Campo di temperatura utilizzo pompa di calore	°C	da -5 a +43			
Spessore isolamento	mm	30			
Conducibilità termica isolamento	W/mK	0,04			
Lunghezza massima canalizzabile Ø160 mm (mandata+ripresa)	-	5 m + 2 curve 90°			
Diametro Ingresso/Uscita aria	mm	160			
Portata d'aria a vuoto (senza condotto) Velocità 1	m ³ /h	310			
Portata d'aria a vuoto (senza condotto) Velocità 2	m ³ /h	390			
Perdite di carico ammissibili all'interno del circuito aeraulico senza impatto sulle prestazioni	Pa	25			
Potenza acustica	dB(A)	53			
Pressione acustica a 2 m in campo libero	dB(A)	33,5			
Fluido Refrigerante	-	R513A			
Massa del fluido refrigerante R513A	kg	0,8		0,86	
Quantità di acqua calda a 40°C: V40	L	265	261	356	358
PRESTAZIONI CERTIFICATE CON ARIA A 7°C					
Coefficiente di performance (COP)	-	2,79	2,79	3,16	3,03
Profilo di carico	-	L	L	XL	XL
Potenza assorbita in regime stabilizzato (Pes) (stand-by)	W	32	32	28	33
Tempo di riscaldamento (th - solo con PDC)	h.min	7h52	7h52	10h39	11h04
Temperatura di riferimento (Tref)	°C	52,7	52,7	53	53,1
Portata d'aria	m ³ /h	320	320	320	320

DIMENSIONI (in mm)

RIF	MODELLO	200	200 S	270	270 S
A	Uscita Condensa	1166	1166	1525	1525
B	Altezza Totale	1617	1617	1957	1957
C	Entrata Acqua Fredda	304	462	304	462
D	Uscita Acqua Calda / Ricircolo	961	961	1300	1300
E	Larghezza Totale	620	620	620	620
F	Profondità Totale	665	665	665	665
G	Interasse Bocchette	418	418	418	418
H	Entrata Scambiatore	-	-	80	640

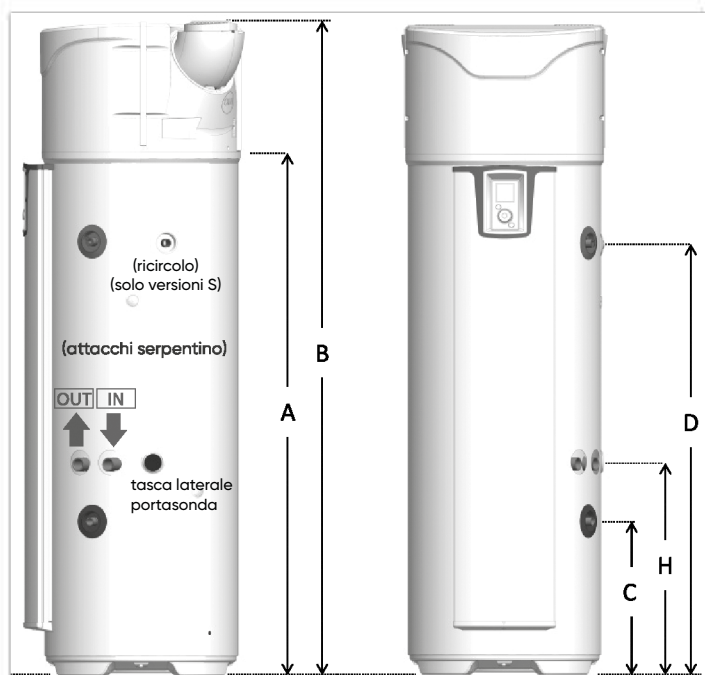
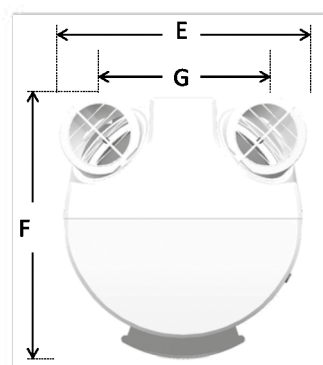

Egeo

Scaldabagno a Pompa di Calore connettività e performance elevate

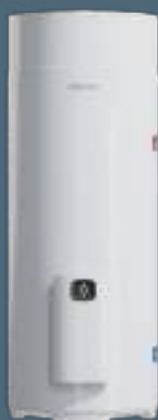

Cozytouch



2 modelli da 250L a basamento

- Modello 250L (Basamento)
- Modello 250L con serpentino (Basamento)
- Connettività Wi-Fi CozyTouch



VANTAGGI

- Nuovo gas refrigerante ecologico R290
- Modalità Eco+ e modalità assenza per un maggior risparmio
- Nuova interfaccia ergonomica e digitale, con indicatore di stato e funzioni smart
- Wi-Fi integrato per gestione remota tramite app
- Bassa rumorosità per un maggior comfort
- Modello 250S : con serpentino per energia integrativa
- Installazione diretta in ambiente senza canalizzazione



EQUIPAGGIAMENTO

- Alimentazione monofase
- Interfaccia WaterDrop per una facile e veloce regolazione
- Resistenza elettrica di integrazione in acciaio inox da 1800 W
- Serbatoio di accumulo vetrificato
- Protezione dalla corrosione tramite ACI Hybrid (anodo al magnesio + anodo elettronico)
- Grado di protezione elettrica IP X1B
- Valvola di sicurezza 8 bar fornita di serie
- Giunto dielettrico fornito di serie
- Cavo di alimentazione fornito di serie
- Tubazione per espulsione condensa fornita di serie

Versione S con serpentino:

- Collegamento con ulteriore fonte di energia termica (caldaia, pompa di calore, solare, ...)



- QR Code per connessione all'app Cozytouch
- Funzione Boost: 1 doccia in meno di 30 minuti
- Indicatore WaterDrop che mostra la quantità di acqua calda rimanente (fissa) o in produzione (lampeggiante)
- Selezione manuale della quantità di acqua calda richiesta
- Modalità Assenza: permette di creare un risparmio energetico quando si è fuori casa
- Modalità Eco+: funzionamento automatico secondo le abitudini del consumatore grazie ad un programma di autoapprendimento
- Indicatore luminoso connessione Wi-Fi

ESTENSIONE DI GARANZIA



atlantic
Excellence
Comfort Extra 3+2

LISTINO

CODICE	MODELLO	EURO
232517	Egeo 250	3.100,00
886111	Egeo 250 S	3.500,00

CARATTERISTICHE TECNICHE

	Unità	250 litri	250 litri con serpentina
Peso a vuoto	kg	71	82
Capacità del serbatoio	L	250	240
Collegamento acqua calda/acqua fredda	-	3/4" M	3/4" M
Connessioni al serpentino	-	-	1" F
Superficie di scambio serpentina	m ²	-	0,62
Protezione anticorrosione	-	ACI Hybrid	
Collegamento elettrico (tensione/frequenza)	Volt/Hz	230/50	
Potenza massima totale assorbita dall'apparecchio	W	2250	
Potenza massima assorbita dalla PDC	W	450	
Potenza assorbita dall' integrazione elettrica	W	1800	
Campo d'impostazione del setpoint di temperatura dell'acqua	°C	da 50 a 65	
Campo di temperatura dell'aria di utilizzo della pompa di calore	°C	da 8 a 35	
Potenza acustica massima	dB(A)	54	
Fluido refrigerante R290	g	112	116
Profilo di carico	-	XL	XL
Coefficiente di prestazione (COP) in base al profilo di carico*	-	2,66	2,76
Potenza assorbita a velocità costante (Pes) (stand-by)	W	44	43
Tempo di riscaldamento (th) (1° riscaldamento)**	h.min	4,34	4,35
Tempo di riscaldamento (th)***	h.min	10,57	13,28
Temperatura di riferimento (Tref)	°C	53,6	53,6
Quantità di acqua calda a 40°: V40	L	336,6	337,9

(*) Prestazioni misurate per il riscaldamento dell'acqua da 10 °C a 53 °C, secondo il protocollo stabilito dal capitolato d'oneri del marchio NF Electricité Performance N° LCIE 103-15/C, degli scaldacqua termodinamici autonomi ad accumulo (basato sulla normativa EN 16147).

(**) Prestazioni calcolate con il supporto della resistenza.

(***) Prestazioni calcolate con solo pompa di calore.

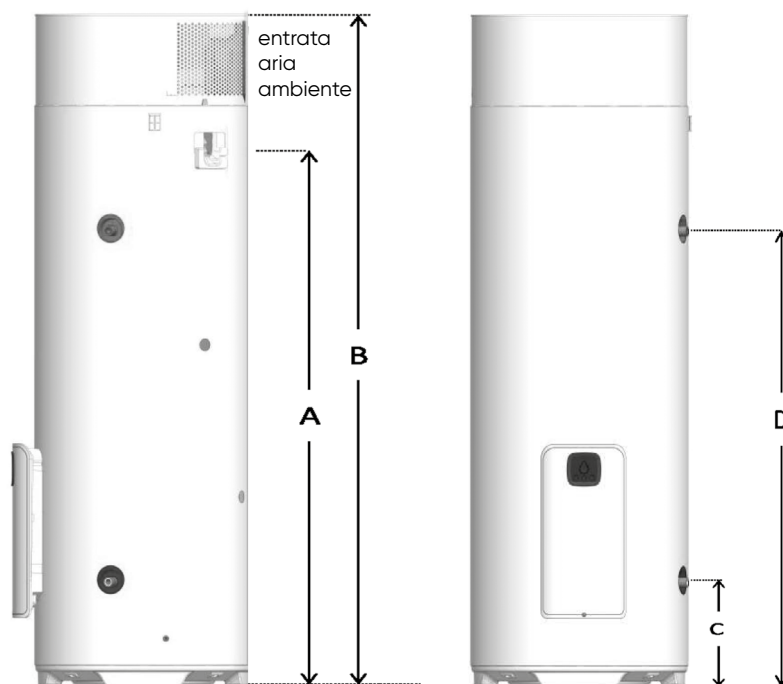

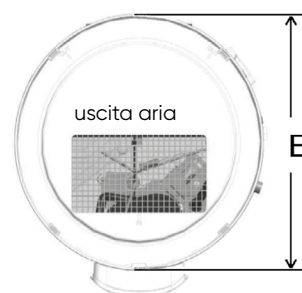

DIMENSIONI (in mm)

RIF	MODELLO	250 litri	250 litri con serpentina
A	Uscita condensa	1432	1433
B	Altezza totale	1782	1782
C	Ingresso acqua fredda	277	277
D	Uscita acqua calda	1199	1199
E	Diametro	575	575
G	Entrata scambiatore	-	1064
F	Uscita scambiatore	-	960



Scaldabagni Elettrici

Scaldabagni Elettrici

Vertigo Steatite Wi-Fi		78
Vertigo Access V25		80
Genius Steatite Wi-Fi		82
Steatite Basamento		84
O'Pro		86
Nanto		88
Ego 10-15 L		90
Ego		92
Combi MG		94

Vertigo Steatite Wi-Fi WaterDrop



Intelligente, elegante e salva-spazio lo Scaldabagno Elettrico che ti garantisce il comfort ottimale per l'acqua calda



Cozytouch

Modelli da 50 a 100 L

- Connettività Wi-Fi CozyTouch

EQUIPAGGIAMENTO

- Smart control: sistema per il risparmio energetico e controllo dei consumi
- Funzione Boost: 1 doccia in meno di 30 minuti
- Tecnologia Steatite a doppio serbatoio: Doppio elemento riscaldante a secco in ceramica
- Termostato elettronico
- Isolamento ad alta densità senza CFC
- Protezione con anodo al magnesio
- Smaltatura Diamond Quality
- Valvola di sicurezza 8 bar
- Flangia di ispezione
- Facile installazione con staffe a muro e dima di montaggio
- Indicatore di riscaldamento "Waterdrop"
- Cavo e spina forniti di serie
- Giunto dielettrico fornito di serie

CONNETTIVITÀ WI-FI

- Controllo remoto tramite l'applicazione Cozytouch
- Selezione modalità rapida: Manuale / Eco + / Boost / Assenza
- Monitoraggio del consumo di acqua ed elettricità
- Avviso mancanza acqua calda
- Tempo rimanente prima che la prossima doccia sia pronta



VANTAGGI

- Equipaggiato di serie con cavo e spina, valvola di sicurezza 8 bar e giunto dielettrico
- Elementi riscaldanti in Steatite protetti da una guaina vetrificata per limitare le incrostazioni e facilitare la manutenzione
- Interfaccia digitale ed ergonomica "WaterDrop" con indicatore di riscaldamento, modalità di funzionamento e connettività & controllo remoto tramite l'applicazione Cozytouch
- Design ultrapiatto per soluzioni salvaspazio (profondità inferiore a 30 cm), installazione orizzontale e verticale
- Risparmio energetico: modalità Eco+, modalità assenza, monitoraggio consumo elettricità
- Sistema automatico trattamento antilegionella



- QR Code per connessione all'app Cozytouch
- Funzione Boost: 1 doccia in meno di 30 minuti
- Indicatore WaterDrop che mostra la quantità di acqua calda rimanente (fissa) o in produzione (lampeggiante)
- Selezione manuale della quantità di acqua calda richiesta
- Modalità Assenza: permette di creare un risparmio energetico quando si è fuori casa
- Modalità Eco+: funzionamento automatico secondo le abitudini del consumatore grazie ad un programma di autoapprendimento
- Indicatore luminoso connessione Wi-Fi

SERVIZIO GESTIONE GARANZIA



atlantic
Excellence

LISTINO

CODICE	MODELLO	Capacità L (*)	Classe Energetica	Profilo di carico	EURO
831217	Vertigo Steatite Wi-Fi 50 WaterDrop	50	B	M	605,00
841321	Vertigo Steatite Wi-Fi 80 WaterDrop	80	B	M	635,00
851338	Vertigo Steatite Wi-Fi 100 WaterDrop	100	B	M	700,00

* Per le capacità effettive vedere manuale prodotto

CARATTERISTICHE MULTIPOSIZIONE: VERTICALE/ORIZZONTALE

Modello	Potenza massima per accumulo (W)	Potenza minima accumulo (W)	Voltaggio (V)	Quantità ACS erogata a 40°C (L) *	Tempo di Riscaldamento $\Delta t=50^\circ\text{C}$ **	Tempo di Riscaldamento (tank uscita)
Vertigo Steatite Wi-Fi 50 WaterDrop	1500 + 750	1000	230 (220-240)	72	1h46	0h33
Vertigo Steatite Wi-Fi 80 WaterDrop	1500 + 750	1000	230 (220-240)	105	2h52	0h53
Vertigo Steatite Wi-Fi 100 WaterDrop	1500 + 750	1000	230 (220-240)	140	3h32	1h05

* Con accumulo a 70°C - ** Con ingresso a 15°C/accumulo 65°C

DIMENSIONI

Modello	Installazione	Altezza H (mm)	Larghezza (mm)	Profondità (mm)	Dimensioni (mm)			Peso netto (Kg)
					A	B	C	
Vertigo Steatite Wi-Fi 50 WaterDrop	V/H	766	490	291	766	500	157	24,5
Vertigo Steatite Wi-Fi 80 WaterDrop	V/H	1090	490	291	973	700	117	32,5
Vertigo Steatite Wi-Fi 100 WaterDrop	V/H	1301	490	291	1184	800	117	37,5

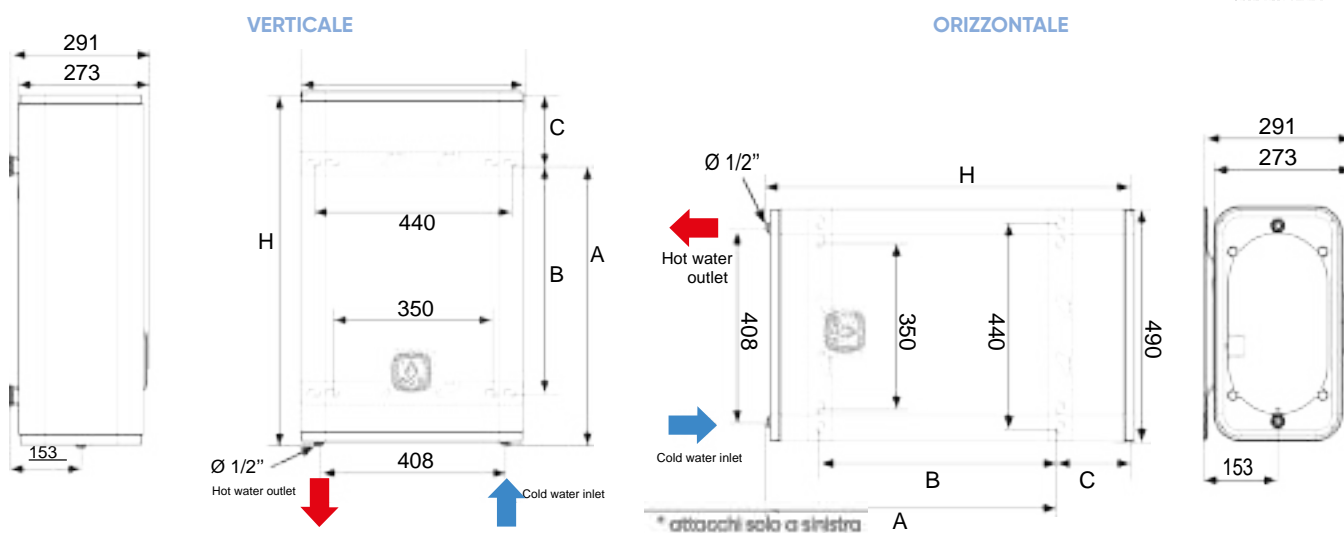

- 1 Smaltatura DIAMOND QUALITY
- 2 Isolamento poliuretano ad alta densità 0% CFC
- 3 Anodo al magnesio
- 4 Doppia resistenza immersa in steatite
- 5 Ingresso acqua
- 6 Tubo uscita ottimizzato in acciaio inox
- 7 Interfaccia digitale WaterDrop



Steatite technology
resistenza elettrica in ceramica non a contatto con l'acqua, permette di ispezionare la resistenza senza svuotare l'accumulo

Steatite
TECHNOLOGY



CONSEGNA SU PALLET

Modello	Codice	N° per pallet	Dimensioni pallet (cm)
Vertigo Steatite Wi-Fi 50 WaterDrop	831217	12 pz.	80 x 120
Vertigo Steatite Wi-Fi 80 WaterDrop	841321	12 pz.	120 x 120
Vertigo Steatite Wi-Fi 100 WaterDrop	851338	10 pz.	140 x 120

Vertigo Access V25

Scaldabagno Elettrico compatto ed efficiente con un design ultra piatto



Disponibile da 50 a 100 L

• O'Pro Technology

EQUIPAGGIAMENTO

- Design ultrapiatto (profondità <30 cm)
- Installazione multiposizione: verticale/orizzontale
- Sistema Smart control
- Termostato elettronico
- Isolamento ad alta densità senza CFC
- Protezione con anodo al magnesio
- Smaltatura Diamond Quality
- Valvola di sicurezza 8 bar
- Flangia di ispezione
- Facile installazione con staffe a muro e dima di montaggio
- Indicatore "Doccia Pronta"
- Cavo e spina forniti di serie
- Giunto dielettrico fornito di serie



VANTAGGI

- Equipaggiato di serie con cavo e spina, valvola di sicurezza 8 bar e giunto dielettrico
- Design ultrapiatto per soluzioni salvaspazio
- Installazione orizzontale e verticale
- Sistema Smart control: sistema per il risparmio energetico e controllo dei consumi
- Sistema automatico trattamento antilegionella



- 1 Smaltatura DIAMOND QUALITY
- 2 Tubo uscita acqua ottimizzato in acciaio inox
- 3 Resistenza elettrica in rame con anodo al magnesio
- 4 Diffusore ingresso acqua
- 5 Isolamento poliuretano ad alta densità 0% CFC
- 6 Anodo al magnesio
- 7 Interfaccia digitale

SERVIZIO GESTIONE GARANZIA



atlantic
Excellence



O'pro system resistenza omnia per una migliore protezione dell'anodo di magnesio e una maggiore vita del serbatoio



LISTINO

CODICE	MODELLO	Capacità L (*)	Classe Energetica	Profilo di carico	EURO
831275	Vertigo Access 50 V25	50	B	M	420,00
841394	Vertigo Access 80 V25	80	B	M	470,00
851442	Vertigo Access 100 V25	100	B	M	505,00

* Per le capacità effettive vedere manuale prodotto

CARATTERISTICHE MULTIPOSIZIONE: VERTICALE/ORIZZONTALE

Modello	Potenza massima per accumulo (W)	Potenza minima accumulo (W)	Voltaggio (V)	Quantità ACS erogata a 40°C (L) *	Tempo di Riscaldamento $\Delta t=50^{\circ}\text{C}$ **	Tempo di Riscaldamento Eco
Vertigo Access 50	1500	1 000	230 (220-240)	72	2h02	0h49
Vertigo Access 80	1500	1 000	230 (220-240)	105	3h19	1h19
Vertigo Access 100	1500	1 000	230 (220-240)	140	4h04	1h38

* Con accumulo a 70°C - ** Con ingresso a 15°C/accumulo 65°C

DIMENSIONI

Modello	Installazione	Altezza H (mm)	Larghezza (mm)	Profondità (mm)	Dimensioni (mm)			Peso netto (Kg)
					A	B	C	
Vertigo Access 50	V/H	765	490	290	610	500	155	28
Vertigo Access 80	V/H	1090	490	290	975	700	115	33
Vertigo Access 100	V/H	1300	490	290	1185	800	115	39

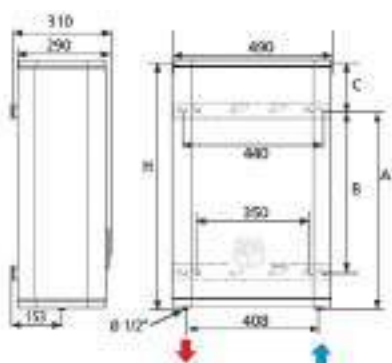

INSTALLAZIONE VERTICALE

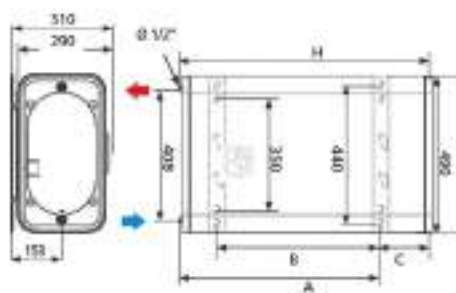

INSTALLAZIONE ORIZZONTALE

CONSEGNA SU PALLET

Modello	Codice	N° per pallet	Dimensioni pallet (cm)
Vertigo Access 50 V25	831275	12 pz.	80 x 120
Vertigo Access 80 V25	841394	12 pz.	120 x 120
Vertigo Access 100 V25	851442	10 pz.	140 x 120

Genius Steatite Wi-Fi

Scaldabagno Elettrico a bassa manutenzione e lunga durata con la tecnologia Steatite



Cozytouch



Modelli da 50 a 100 L
(verticale a parete)



VANTAGGI

- Equipaggiato di serie con cavo e spina, valvola di sicurezza 8 bar e giunto dielettrico
- Elemento riscaldante in Steatite protetto da una guaina vetrificata per limitare le incrostazioni e facilitare la manutenzione
- Interfaccia digitale ed ergonomica "WaterDrop" con indicatore di riscaldamento, modalità di funzionamento e funzioni intelligenti
- Design elegante per una facile integrazione in ogni ambiente domestico
- Risparmio energetico: Modalità Eco+, Modalità Assenza
- Sistema automatico trattamento antilegionella

EQUIPAGGIAMENTO

- Facilità e rapidità di manutenzione
- Facilità di installazione con staffe a muro e dima di montaggio
- Resistenza scaldante Steatite: resistenza a secco, non è necessario svuotare l'accumulo per l'ispezione
- Smaltatura "Diamond Quality"
- Nessun deposito di calcare sulla resistenza elettrica
- Anodo al magnesio
- Termostato elettronico
- Interfaccia elettronica "WaterDrop" per una facile e veloce regolazione
- Cavo e spina forniti di serie
- Giunto dielettrico fornito di serie
- Valvola di sicurezza 8 bar fornita di serie



- QR Code per connessione all'app Cozytouch
- Funzione Boost: 1 doccia in meno di 30 minuti
- Indicatore WaterDrop che mostra la quantità di acqua calda rimanente (fissa) o in produzione (lampeggiante)
- Selezione manuale della quantità di acqua calda richiesta
- Modalità Assenza: permette di creare un risparmio energetico quando si è fuori casa
- Modalità Eco+: funzionamento automatico secondo le abitudini del consumatore grazie ad un programma di autoapprendimento
- Indicatore luminoso connessione Wi-Fi

SERVIZIO GESTIONE GARANZIA



atlantic
Excellence

LISTINO

CODICE	MODELLO	Capacità L (*)	Classe Energetica	Profilo di carico	EURO
841331	Genius Steatite Wi-Fi 50	50	B	M	285,00
851356	Genius Steatite Wi-Fi 80	80	B	M	325,00
851353	Genius Steatite Wi-Fi 100	100	B	M	360,00

* Per le capacità effettive vedere manuale prodotto

CARATTERISTICHE

Modello	Potenza assorbita (W)	Voltaggio (V)	Acqua disponibile a 40°C: V40 (L)	Tempo di riscaldamento da 15°C a 65°C	Consumo energia (kWh/24h a 65°C)
Genius Steatite Wi-Fi 50	1800	220-240	81	1h37	0,77
Genius Steatite Wi-Fi 80	1800	220-241	124	2h25	1,05
Genius Steatite Wi-Fi 100	1800	220-242	174	3h14	1,70

DIMENSIONI

Modello	Dimensioni (mm)							Flangia ispezione (Ø-mm)	Peso netto (kg)
	A	B	C	D	E	F	G		
Genius Steatite Wi-Fi 50	609	445	454,5	240	210	165,5	1/2"	72	20
Genius Steatite Wi-Fi 80	806	445	454,5	240	197	165,5	1/2"	72	25
Genius Steatite Wi-Fi 100	969	445	454,5	240	211	165,5	1/2"	72	30

CE IP 25

- 1 VETRIFICAZIONE "DIAMOND QUALITY" per una lunga durata e affidabilità
- 2 Tubo di uscita ottimizzato in acciaio inossidabile
- 3 Isolamento con schiuma di poliuretano ad alta densità (senza CFC)
- 4 ANODO AL MAGNESIO per la protezione contro la corrosione
- 5 Diffusore di ingresso acqua fredda ottimizzato
- 6 INTERFACCIA ELETTRONICA per un miglior controllo della temperatura

ELEMENTO RISCALDANTE IN STEATITE

Adatta all'acqua aggressiva, altamente mineralizzata e desalinizzata. La guaina vetrificata garantisce una facile manutenzione, inoltre non è mai necessario svuotare il serbatoio per sostituirla.

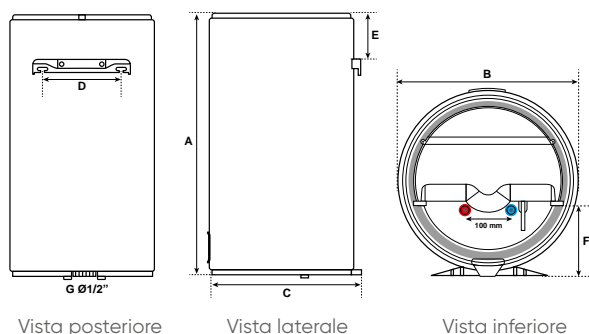

CONSEGNA SU PALLET

Modello	Codice	N° per pallet	Dimensioni pallet (cm)
Genius Steatite Wi-Fi 50	841331	12 pz.	100 x 120
Genius Steatite Wi-Fi 80	851356	8 pz.	100 x 120
Genius Steatite Wi-Fi 100	851353	4 pz.	100 x 120

Steatite Basamento

Scaldabagno Elettrico a basamento ad alta capacità



Disponibile da 200 a 300 L

• Steatite Technology

+ VANTAGGI

- **Resistenza con possibilità di essere cablata sia in monofase che in trifase**
- Equipaggiato di serie con valvola di sicurezza 8 bar e giunto dielettrico
- Alta capacità di accumulo acqua calda: ideale per uso commerciale
- Elemento riscaldante in Steatite protetto da una guaina vetrificata per limitare le incrostazioni e facilitare la manutenzione
- Massima protezione contro la corrosione grazie al serbatoio con smaltatura di "Diamond Quality"

EQUIPAGGIAMENTO

- Resistenza scaldante Steatite: resistenza a secco, non è necessario svuotare l'accumulo per l'ispezione
- Nessun deposito di calcare sulla resistenza elettrica
- Smaltatura "Diamond Quality"
- Diffusore di entrata acqua fredda ad alta efficienza
- Anodo al magnesio
- Giunto dielettrico fornito di serie
- Valvola di sicurezza 8 bar fornita di serie
- Trattamento manuale antilegionella



SERVIZIO GESTIONE GARANZIA



atlantic
Excellence

Steatite technology
resistenza elettrica in ceramica non a contatto con l'acqua, permette di ispezionare la resistenza senza svuotare l'accumulo

Steatite
TECHNOLOGY



LISTINO

CODICE	MODELLO	Capacità L (*)	Classe Energetica	Profilo di carico	EURO
882156	Steatite 200 Basamento	200	C	L	1.250,00
892250	Steatite 300 Basamento	300	C	L	1.660,00

* Per le capacità effettive vedere manuale prodotto

CARATTERISTICHE

Modello	Potenza assorbita (W)	Voltaggio (V)	Frequenza	Consumo energia (kWh/24h a 65°C)	Tempo di riscaldamento a 60°C ($\Delta t=50^\circ\text{C}$)
Steatite 200 Basamento	3000	230 (220-240) / 400	50-60 Hz	1,85	5h22
Steatite 300 Basamento	3000	230 (220-240) / 400	50-60 Hz	2,50	6h08

* Con accumulo a 70°C - ** Con ingresso a 15°C/accumulo 65°C

DIMENSIONI

Modello	Dimensioni (mm)			Flangia ispezione (\varnothing -mm)	Peso netto (kg)
	H	C	\varnothing		
Steatite 200 Basamento	1270	190	575	82 (curva)	51
Steatite 300 Basamento	1765	190	575	82 (curva)	68

CE IP 24

- ① Tubo di uscita acqua calda
- ② VETRIFICAZIONE "DIAMOND QUALITY" per una lunga durata e affidabilità
- ③ Isolamento con schiuma di poliuretano ad alta densità (senza CFC)
- ④ ANODO AL MAGNESIO per la protezione contro la corrosione
- ⑤ Resistenza elettrica in STEATITE
- ⑥ Diffusore di ingresso acqua fredda ottimizzato

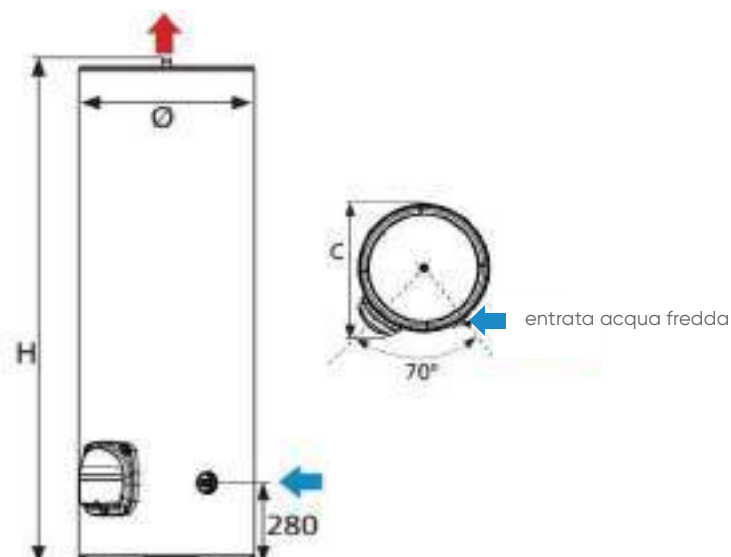



Modelli da 50 a 120 L verticale
Modelli da 50 a 100 L orizzontale

• O'Pro Technology

EQUIPAGGIAMENTO

- O'PRO system: l'esclusivo sistema Atlantic che assicura grande affidabilità e protezione per l'anticorrosione
- Protezione Ohmica addizionale (O'Pro) creata con immersione diretta con la resistenza riscaldante
- Indicatore di riscaldamento "WaterDrop"
- Smaltatura "Diamond Quality"
- Manopola esterna per la regolazione della temperatura
- Anodo al magnesio proporzionato al volume
- Termometro esterno
- Diametro ridotto: adatto per installazioni all'interno di pensili o in angoli
- Gamma da 50 a 120 Litri
- Cavo e spina forniti di serie
- Nessuna corrosione dei tubi: giunto dielettrico incluso
- Valvola di sicurezza 8 bar di serie
- Trattamento manuale antilegionella

SERVIZIO GESTIONE GARANZIA



atlantic
Excellence

LISTINO

CODICE	MODELLO	Capacità L (*)	Classe Energetica	Profilo di carico	EURO
841349	O'Pro + 50 Verticale	50	C	M	238,00
851395	O'Pro + 80 Verticale	80	C	L	272,00
861365	O'Pro + 100 Verticale	100	C	L	300,00
861387	O'Pro + 120 Verticale	115	C	L	390,00
843053	O'Pro + 50 Orizzontale	50	C	M	285,00
853081	O'Pro + 80 Orizzontale	80	C	M	330,00
863086	O'Pro + 100 Orizzontale	100	C	L	365,00

* Per le capacità effettive vedere manuale prodotto

+ VANTAGGI

- Equipaggiato di serie con cavo e spina, valvola di sicurezza 8 bar e giunto dielettrico
- Nuovo indicatore dello stato di riscaldamento a LED WaterDrop (goccia d' acqua) e manopola esterna di controllo della temperatura
- Lunga durata del serbatoio grazie all'esclusiva protezione O'Pro anticorrosiva
- Massima protezione contro la corrosione grazie al serbatoio con smaltatura di "Diamond Quality"
- Anodo al magnesio per una maggiore protezione del serbatoio

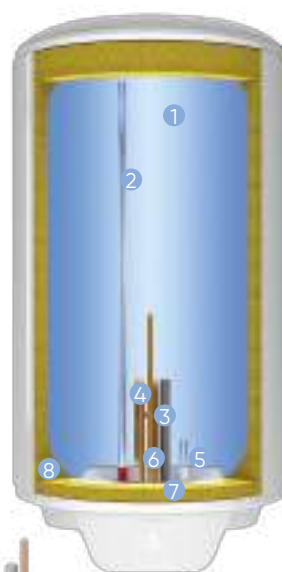

- 1 Smaltatura Diamond Quality
- 2 Raccordo mandata acqua calda in acciaio
- 3 Anodo al Magnesio
- 4 Resistenza elettrica ad immersione
- 5 Diffusore acqua fredda
- 6 O'pro system
- 7 Luce pilota
- 8 Schiuma alta densità
- 9 Pannello di regolazione



O'Pro System resistenza omica per una migliore protezione dell'anodo di magnesio e una maggiore vita del serbatoio



CARATTERISTICHE VERTICALE MURALE

Modello	Potenza assorbita (W)	Voltaggio (V)	Tempo di risc. a 65°C ($\Delta t=50^{\circ}\text{C}$)	Acqua disponibile a 40°C: V40 (L)	Consumo energia (kWh/24h a 65°C)	Indice di protezione
O'Pro + 50 Verticale	1500	230 (220-240)	2h07	77	0,85	IP 24
O'Pro + 80 Verticale	1500	230 (220-240)	3h11	100	1,25	IP 24
O'Pro + 100 Verticale	1500	230 (220-240)	4h15	136	1,60	IP 24
O'Pro + 120 Verticale	1500	230 (220-240)	5h06	144	1,90	IP 24
O'Pro + 50 Orizzontale	1500	230 (220-240)	1h55	69	0,85	IP 24
O'Pro + 80 Orizzontale	1500	230 (220-240)	2h52	113	1,25	IP 24
O'Pro + 100 Orizzontale	1500	230 (220-240)	3h50	131	1,65	IP 24

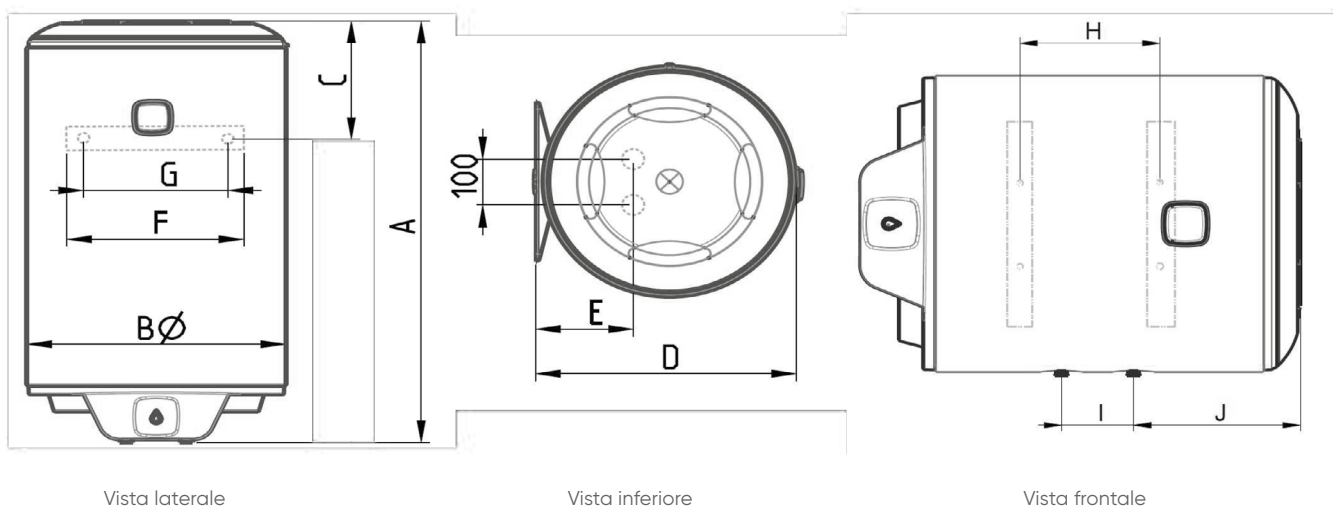

DIMENSIONI

Modello	Dimensioni (mm)										Flangia ispezione (\varnothing -mm)	Peso netto (Kg)
	A	B	C	D	E	F	G	H	I	J		
O'Pro + 50 Verticale	607	433	212	450	158	300	240	-	-	-	78	15
O'Pro + 80 Verticale	806	433	201	450	158	300	240	-	-	-	78	20
O'Pro + 100 Verticale	1008	433	261	450	158	300	240	-	-	-	78	24
O'Pro + 120 Verticale	1139	433	209	450	158	300	240	-	-	-	78	29
O'Pro + 50 Orizzontale	607	433	212	450	158	300	240	198	100	235	78	15
O'Pro + 80 Orizzontale	806	433	201	450	158	300	240	349	100	335	78	20
O'Pro + 100 Orizzontale	1008	433	261	450	158	300	240	497	100	436	78	24



CONSEGNA SU PALLET

Modello	Codice	N° per pallet	Dimensioni pallet (cm)
O'Pro + 50 Verticale	841349	12 pz.	100 x 120
O'Pro + 80 Verticale	851395	8 pz.	100 x 120
O'Pro + 100 Verticale	861365	4 pz.	100 x 120
O'Pro + 120 Verticale	861387	4 pz.	100 x 120
O'Pro + 50 Orizzontale	843055	12 pz.	100 x 120
O'Pro + 80 Orizzontale	853081	8 pz.	100 x 120
O'Pro + 100 Orizzontale	863086	4 pz.	100 x 120

Nanto

Scaldabagno Elettrico compatto e moderno progettato per l'installazione in spazi ridotti



10 - 15 L
sopra lavello



10 - 15 L
sotto lavello



30 L



Sopra lavello

Sotto lavello

Modelli da 10 a 30L (sopra lavello)
Modelli da 10 a 15L (sotto lavello)

• O'Pro Technology

EQUIPAGGIAMENTO

- Nuovo comando frontale per una migliore regolazione
- Installazione sopra e sotto lavello
- Tecnologia O'Pro - Esclusivo sistema brevettato per una protezione globale contro la corrosione
- Anodo al magnesio
- Modalità ECO
- Modalità VACANZA
- Smaltatura DIAMOND QUALITY
- CFC-free isolamento ad alta densità
- Valvola di sicurezza 8 bar
- Giunto dielettrico
- Indicatore di riscaldamento
- Guarnizione anti corrosione
- Cavo e spina forniti di serie
- Trattamento manuale antilegionella

VANTAGGI

- Equipaggiato di serie con cavo e spina, valvola di sicurezza 8 bar e giunto dielettrico
- Installazione sopra o sotto lavello a seconda del modello
- **Le posizioni "Eco" e "Assenza" del termostato** consentono un maggiore risparmio energetico e prolungano la durata del prodotto
- Lunga durata del serbatoio grazie all'esclusiva protezione anticorrosiva O'Pro



- 1 O'Pro system
- 2 Smaltatura Diamond quality
- 3 Isolamento poliuretano ad alta densità
- 4 Resistenza elettrica ad immersione
- 5 Nuova interfaccia user-friendly
- 6 Design compatto
- 7 Iniettore acqua ad alta efficienza
- 8 Raccordo mandata ACS in acciaio

SERVIZIO GESTIONE GARANZIA



atlantic
Excellence



O'Pro System
resistenza omnica
per una migliore
protezione dell'anodo
di magnesio e una
maggiore vita del
serbatoio



LISTINO

CODICE	MODELLO	Capacità L (*)	Classe Energetica	Profilo di carico	EURO
821520	Nanto 10 sopra lavello	10	A	XXS	142,00
821521	Nanto 10 sotto lavello	10	B	XXS	148,00
821522	Nanto 15 sopra lavello	15	A	XXS	158,00
821528	Nanto 15 sotto lavello	15	B	XXS	165,00
831236	Nanto 30 sopra lavello	30	C	S	182,00

* Per le capacità effettive vedere manuale prodotto

CARATTERISTICHE

Modello	Potenza assorbita (W)	Voltaggio (V)	Consumo energia (kWh/24h a 65°C)	Tempo di riscaldamento a 60°C ($\Delta t=50^\circ\text{C}$) (min)	Tempo di riscaldamento a 45°C ($\Delta t=35^\circ\text{C}$) (min)
Nanto 10 sopra lavello	1200	230 (220-240)	0,48	29	20
Nanto 10 sotto lavello	1200	230 (220-240)	0,48	29	20
Nanto 15 sopra lavello	1200	230 (220-240)	0,58	44	31
Nanto 15 sotto lavello	1200	230 (220-240)	0,58	44	31
Nanto 30 sopra lavello	1500	230 (220-240)	0,84	70	49

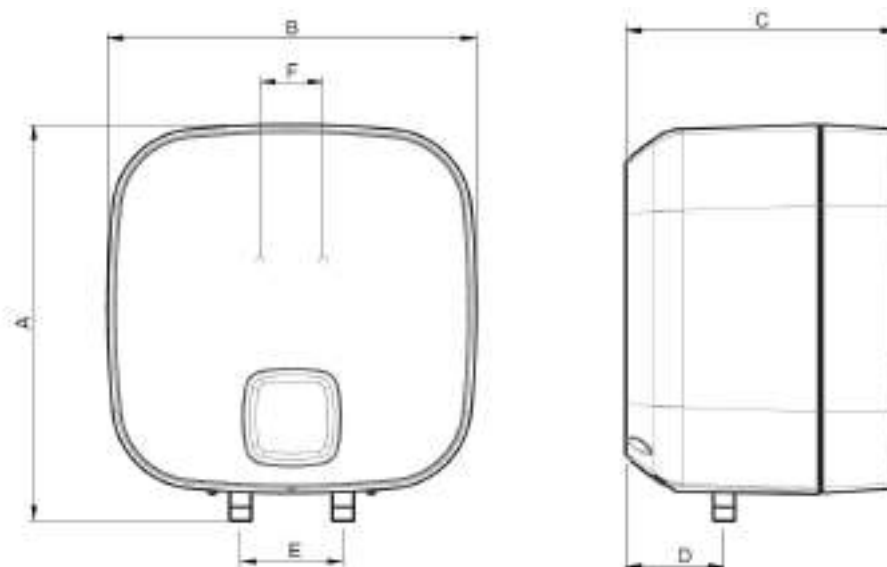

DIMENSIONI

Modello	Conessioni	Dimensioni (mm)						Flangia ispezione (Ø-mm)	Peso netto (kg)
		A	B	C	D	E	F		
Nanto 10 sopra lavello	1/2" GAS	387	360	262	100	100	62	78	6,9
Nanto 10 sotto lavello	1/2" GAS	378	360	262	100	100	62	78	6,9
Nanto 15 sopra lavello	1/2" GAS	387	360	321	100	100	62	78	8
Nanto 15 sotto lavello	1/2" GAS	378	360	321	100	100	62	78	8
Nanto 30 sopra lavello	1/2" GAS	467	440	388	111	100	62	78	11,8

CE IP24

CONSEGNA SU PALLET

Modello	Codice	N° per pallet	Dimensioni pallet (cm)
Nanto 10 sopra lavello	821520	24 pz.	80 x 120
Nanto 10 sotto lavello	821521	24 pz.	80 x 120
Nanto 15 sopra lavello	821522	24 pz.	80 x 120
Nanto 15 sotto lavello	821528	24 pz.	80 x 120
Nanto 30 sopra lavello	831236	12 pz.	80 x 120

Ego 10-15 L

Scaldabagno Elettrico classico che unisce qualità e semplicità con la tecnologia Atlantic



10 L
sopra lavello



10-15 L



Modelli da 10L e 15L sopra lavello
Modello da 10L sotto lavello

+ VANTAGGI

- Equipaggiato di serie con cavo e spina e valvola di sicurezza 8 bar
- Massima protezione contro la corrosione grazie al serbatoio con smaltatura "Diamond Quality"
- Piccole dimensioni per installazioni in spazi ridotti



EQUIPAGGIAMENTO

- Smaltatura "Diamond Quality"
- Protezione con anodo al magnesio
- Flangia per elemento riscaldante: una soluzione totale per la protezione anticorrosione
- Facilità di ispezione
- Termostato interno ROD (regolazione + reset manuale per surriscaldamento)
- Luce pilota
- Valvola di sicurezza 8 bar
- Cavo e spina forniti di serie
- Trattamento manuale antilegionella

SERVIZIO GESTIONE GARANZIA



atlantic
Excellence



- 1 Smaltatura Diamond quality
- 2 Raccordo mandata acqua calda in acciaio
- 3 Anodo al Magnesio
- 4 Resistenza elettrica ad immersione
- 5 Diffusore acqua fredda
- 6 Luce pilota
- 7 Schiuma alta densità

LISTINO

CODICE	MODELLO	Capacità L (*)	Classe Energetica	Profilo di carico	EURO
821246	Ego 10 Verticale sopra lavello	10	A	XXS	129,00
821247	Ego 10 Verticale sotto lavello	10	B	XXS	138,00
821248	Ego 15 Verticale sopra lavello	15	B	XXS	144,00

* Per le capacità effettive vedere manuale prodotto

CARATTERISTICHE

Modello	Potenza assorbita (W)	Voltaggio (V)	Frequenza	Consumo energia (kWh/24h a 65°C)	Tempo di risc. a 35°C ($\Delta t=20^{\circ}\text{C}$) (min)	Tempo di risc. a 60°C ($\Delta t=50^{\circ}\text{C}$) (min)
Ego 10 Verticale sopra lavello	1200	230 (220-240)	50-60 Hz	0,48	0h13	0h32
Ego 10 Verticale sotto lavello	1200	230 (220-240)	50-60 Hz	0,58	0h19	0h47
Ego 15 Verticale sopra lavello	1200	230 (220-240)	50-60 Hz	0,63	0h13	0h32

DIMENSIONI

Modello	Dimensioni (mm)							Flangia ispezione (\varnothing -mm)	Peso netto (kg)
	H	\varnothing	A	B	C	D	E		
Ego 10 Verticale sopra lavello	-	255	456	166	290	64	262	72	8
Ego 10 Verticale sotto lavello	456	255	-	238	218	64	262	72	8
Ego 15 Verticale sopra lavello	-	338	399	163	236	81	345	72	9

CE IP 24

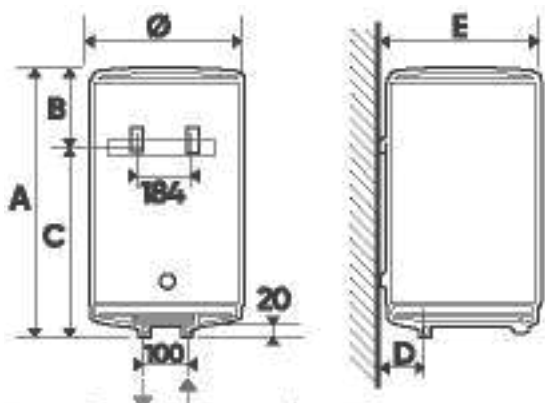

Sopra lavello 10 e 15 l

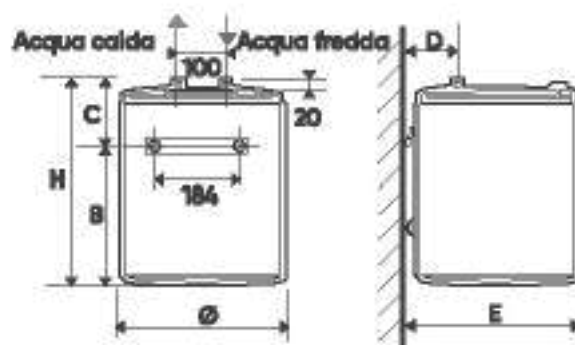

Sotto lavello 10 l

CONSEGNA SU PALLET

Modello	Codice	N° per pallet	Dimensioni pallet (cm)
Ego 10 Verticale sopra lavello	821246	36 pz.	100 x 120
Ego 10 Verticale sotto lavello	821247	36 pz.	100 x 120
Ego 15 Verticale sopra lavello	821248	24 pz.	100 x 120

Ego

Scaldabagno Elettrico che unisce qualità e semplicità con la tecnologia Atlantic



30-50-80-100 L



Modelli da 30L a 100L verticali
Modello da 80L orizzontale

+ VANTAGGI

- Equipaggiato di serie con cavo e spina e valvola di sicurezza 8 bar e giunti dielettrici (solo versione orizzontale)
- Nuovo indicatore a led "WaterDrop" (goccia d'acqua) per la visualizzazione dello stato di riscaldamento dello scaldabagno
- Nuovo diffusore di ingresso acqua fredda per garantire una temperatura di erogazione stabile e precisa dell'acqua calda
- Massima protezione contro la corrosione grazie al serbatoio con smaltatura "Diamond Quality"



EQUIPAGGIAMENTO

- Smaltatura "Diamond Quality"
- Protezione con anodo al magnesio
- Flangia per elemento riscaldante: una soluzione totale per la protezione anticorrosione
- Indicatore di riscaldamento "WaterDrop"
- Facilità di ispezione
- Termostato interno ROD (regolazione + reset manuale per surriscaldamento)
- Termometro esterno
- Giunti dielettrici di serie (solo modelli orizzontali)
- Valvola di sicurezza 8 bar
- Cavo e spina forniti di serie
- Trattamento manuale antilegionella

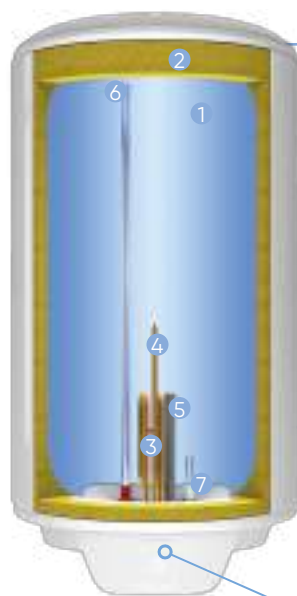

- 1 Smaltatura di alta qualità
- 2 Isolamento con schiuma di poliuretano ad alta densità (senza CFC)
- 3 Resistenza elettrica in rame
- 4 Termostato ad asta
- 5 Anodo al magnesio
- 6 Tubo di uscita acqua calda ottimizzato in acciaio inox
- 7 Diffusore di entrata acqua fredda ottimizzato
- 8 Nuovo indicatore a goccia



SERVIZIO GESTIONE GARANZIA



atlantic
Excellence

LISTINO

CODICE	MODELLO	Capacità L (*)	Classe Energetica	Profilo di carico	EURO
831254	Ego 30 Verticale	30	C	S	169,00
841348	Ego 50 Verticale	50	C	M	197,00
851394	Ego 80 Verticale	80	C	M	202,00
861364	Ego 100 Verticale	100	C	L	240,00
853091	Ego 80 Orizzontale	80	C	M	250,00

* Per le capacità effettive vedere manuale prodotto

CARATTERISTICHE

Modello	Potenza assorbita (W)	Voltaggio (V)	Frequenza	Consumo energia (kWh/24h a 65°C)	Tempo di risc. a 60°C ($\Delta t=50^\circ\text{C}$)
Ego 30 Verticale	1200	230 (220-240)	50-60 Hz	0,65	1h35
Ego 50 Verticale	1200	230 (220-240)	50-60 Hz	0,90	2h39
Ego 80 Verticale	1200	230 (220-240)	50-60 Hz	1,20	3h59
Ego 100 Verticale	1500	230 (220-240)	50-60 Hz	1,60	4h15
Ego 80 Orizzontale	1500	230 (220-240)	50-60 Hz	1,25	2h52

DIMENSIONI

Modello	Dimensioni (mm)										Flangia ispezione (\varnothing -mm)	Peso netto (Kg)
	A	B	C	D	E	F	G	H	I	J		
Ego 30 Verticale	443	433	182	450	158	300	240				78	12
Ego 50 Verticale	607	433	212	450	158	300	240	-	-	-	78	15
Ego 80 Verticale	806	433	201	450	158	300	240	-	-	-	78	20
Ego 100 Verticale	1008	433	261	450	158	300	240	-	-	-	78	24
Ego 80 Orizzontale	806	433	-	450	158	300	240	349	100	335	78	20

CE IP 24

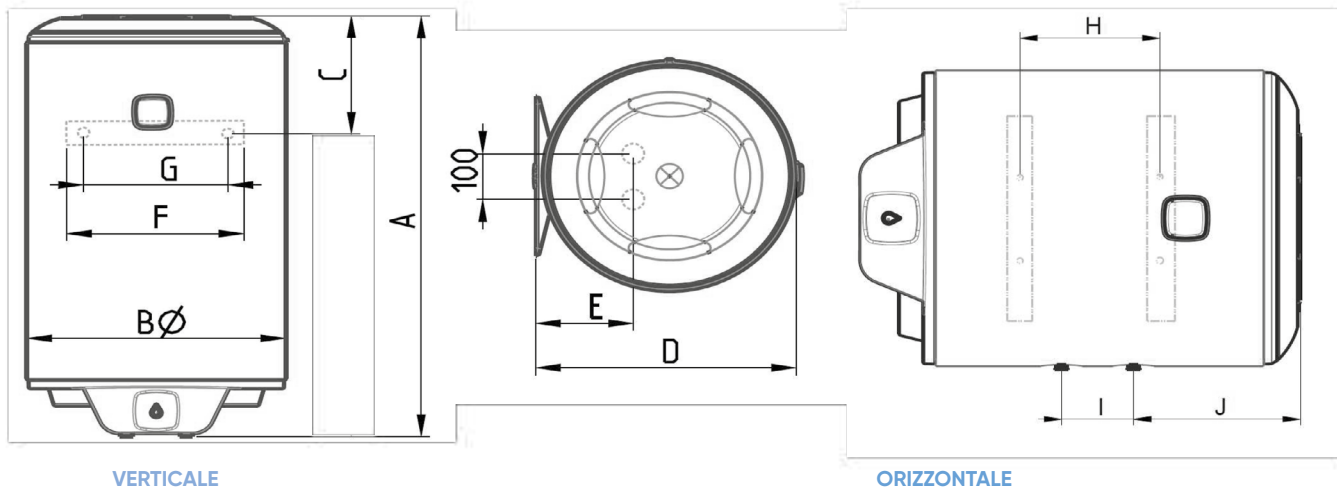

VERTICALE

ORIZZONTALE

CONSEGNA SU PALLET

Modello	Codice	N° per pallet	Dimensioni pallet (cm)
Ego 30 Verticale	831254	16 pz.	100 x 120
Ego 50 Verticale	841348	12 pz.	100 x 120
Ego 80 Verticale	851394	8 pz.	100 x 120
Ego 100 Verticale	861364	4 pz.	100 x 120
Ego 80 Orizzontale	853091	8 pz.	100 x 120

Combi MG

Scaldabagno Termoelettrico
con serpentino di integrazione



Disponibile da 80 a 100 L

EQUIPAGGIAMENTO

- O'PRO system: l'esclusivo sistema Atlantic che assicura grande affidabilità e protezione per l'anticorrosione
- Smaltatura "Diamond Quality"
- Manopola esterna per la regolazione della temperatura
- Anodo al magnesio proporzionato al volume
- Termometro esterno
- Accumulo Combi con serpentino integrato
- Universale: utilizzabile con qualsiasi caldaia
- Più comfort con riscaldamento costante a 60°C
- Resistenza elettrica con termostato di sicurezza
- Valvola di sicurezza 8 bar di serie
- Cavo e spina forniti di serie
- Giunto dielettrico fornito di serie
- Trattamento manuale antilegionella

VANTAGGI

- Equipaggiato di serie con cavo e spina, valvola di sicurezza 8 bar e giunto dielettrico
- Smaltato con Titanio e Rame
- Rapidità di riscaldamento
- Lunga durata del serbatoio grazie all'esclusiva protezione O'Pro anticorrosiva
- Massima protezione contro la corrosione grazie al serbatoio con smaltatura di "Diamond Quality"
- Anodo al magnesio per una maggiore protezione del serbatoio



- 1 Termometro esterno
- 2 Smaltatura Diamond Quality
- 3 Uscita acqua calda ottimizzata
- 4 Anodo al Magnesio
- 5 Resistenza elettrica ad immersione
- 6 Ingresso acqua fredda con diffusore
- 7 Serpentino di integrazione
- 8 Isolamento alta densità
- 9 Pannello di regolazione
- 10 Connessioni dielettriche
- 11 Termostato

SERVIZIO GESTIONE GARANZIA



atlantic
Excellence



O'Pro System resistenza omnicpa per una migliore protezione dell'anodo di magnesio e una maggiore vita del serbatoio



LISTINO

CODICE	MODELLO	Capacità L (*)	Classe Energetica	Profilo di carico	EURO
854019	Combi MG 80	80	C	L	430,00
864026	Combi MG 100	100	C	L	485,00

* Per le capacità effettive vedere manuale prodotto

CARATTERISTICHE VERTICALE MURALE

Modello	Potenza assorbita (W)	Vtaggio (V)	Consumo energia (kWh/24 h)	Serpentino				
				Volume (L)	Superficie (m ²)	Perdite di carico a 2m ³ /h (mm bar)	Perdite di carico a 1m ³ /h (mm bar)	Pressione massima di esercizio (bar)
Combi MG 80	1500	230(220-240)	1,63	2,7	0,35	20	<15	6
Combi MG 100	1500	230(220-240)	2,02	2,7	0,35	20	<15	6

PERFORMANCE ACQUA CALDA SANITARIA

Modello	Tempo riscaldamento Δt 20°C a 45°C	Tempo riscaldamento Δt 50°C a 45°C	Potenza (kW) a 90°C con 2m ³ /h a 45°C	Potenza (kW) a 80°C con 1m ³ /h a 45°C	Portata continua (l/h) a 90°C con 2m ³ /h 45°C	Portata in 10 minuti (l) 90°C/2m ³ 45°C	Tempo di riscaldamento (mn)				
							Primario 90°C con 2m ³ /h		Primario 80°C con 1m ³ /h		Consumo Elettrico (W)
							$\Delta t = 30^\circ\text{C}$	$\Delta t = 50^\circ\text{C}$	$\Delta t = 30^\circ\text{C}$	$\Delta t = 50^\circ\text{C}$	
Combi MG 80	1h18	3h14	17,5	12	431	93	9	20	14	34	190
Combi MG 100	2h49	4h02	17,5	12	431	103	12	25	18	43	440

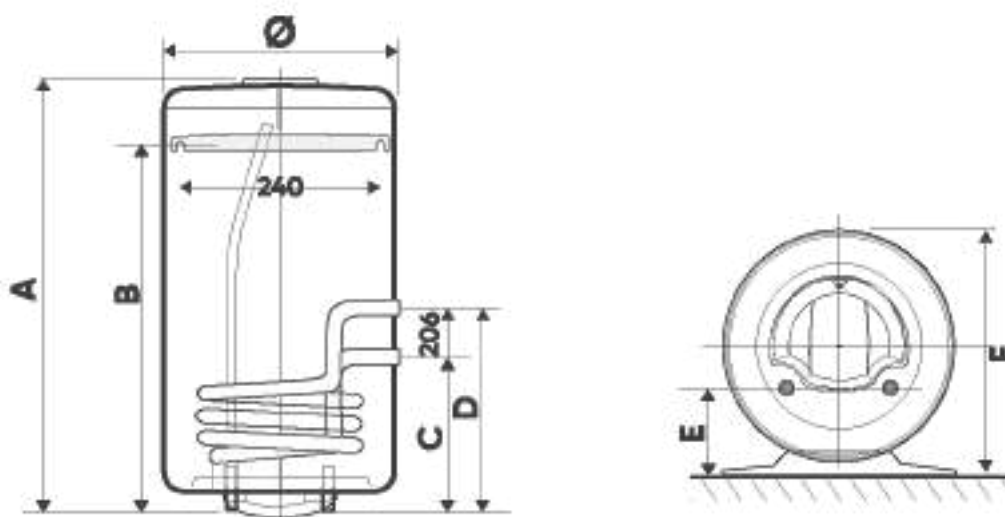

DIMENSIONI

Modello	Dimensioni (mm)							Peso netto (kg)
	Ø	A	B	C	D	E	F	
Combi MG 80	433	791	590	251	457	165	451	22
Combi MG 100	433	948	740	251	457	165	451	25,5

CE IP 23

CONSEGNA SU PALLET

Modello	Codice	N° per pallet	Dimensioni pallet (cm)
Combi MG 80	854019	4 pz.	80 x 120
Combi MG 100	864026	4 pz.	80 x 120

Produttori Autonomi ACS

Produttori Autonomi ACS

WATERMASTER 35 → 45 a condensazione totale con bollitore inox da 35 a 45 kW	100
WATERMASTER 70 → 120 a condensazione totale con bollitore inox da 70 a 115 kW	102
HEATMASTER 35 → 45 TC a condensazione totale con bollitore inox da 35 a 45 kW	104
HEATMASTER 70 → 120 TC a condensazione totale con bollitore inox da 70 a 115 kW	106
Configurazioni WaterMaster/HeatMaster TC	108
Accessori regolazione HeatMaster TC	110
Sistema scarico fumi in PP - Galva Ø 80/125 mm	112
Accessori fumi cascata WaterMaster/HeatMaster TC	113
Accessori circuito sanitario	114

WaterMaster®

Il produttore di acqua calda con il miglior rapporto tra prestazioni e potenza impegnata



GIÀ CONFORME
AI REGOLAMENTI
DI ECODSIGN
DEL 26 SETTEMBRE 2018

- La migliore risposta per l'efficiamento nella produzione di acqua calda nelle grandi utenze.
- L'unione del Tank in Tank con la tecnologia di ACV nelle caldaie.
- Tempi di ripristino rapidissimi rispetto ai sistemi a fiamma diretta.
- Consumo di gas ridotto sino al 18% rispetto ad un produttore autonomo tradizionale.
- Ritorno dell'investimento compreso tra 12 e 18 mesi (*).

(*) calcolato su utenze maggiori di 3.000 litri/giorno.

Tabella prestazioni ACS a 40°C (ΔT= 25°C) (Regime di funzionamento a 80 °C - Acqua di alimentazione 15 °C)

Modello HeatMaster TC	Potenza massima al focolare	Produzione acqua calda primi 10'	Produzione acqua calda primi 60'	Produzione in continuo acqua calda
WaterMaster 35	35 kW	490 litri/10'	1594 litri/60'	1325 litri/ora
WaterMaster 45	45 kW	566 litri/10'	1932 litri/60'	1668 litri/ora
WaterMaster 70	70 kW	860 litri/10'	2946 litri/60'	2505 litri/ora
WaterMaster 85	85 kW	940 litri/10'	3474 litri/60'	3041 litri/ora
WaterMaster 120	115 kW	1080 litri/10'	4344 litri/60'	4083 litri/ora

- Elevata produzione ACS in continuo
- Minor potenza impegnata
- Anti calcare
- Minimo ingombro
- Prestazioni costanti negli anni
- Trattamento acqua standard
- Modelli da 25 a 115 kW

FUOCO DIRETTO
TRADIZIONALE

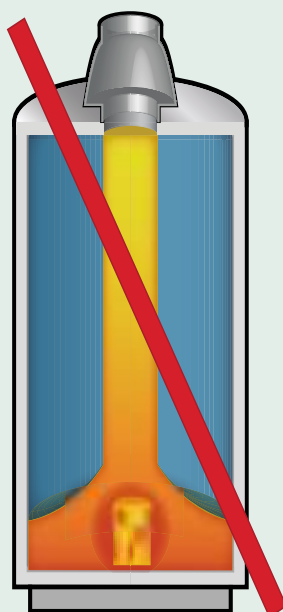

FUOCO INDIRETTO
DI WATERMASTER®

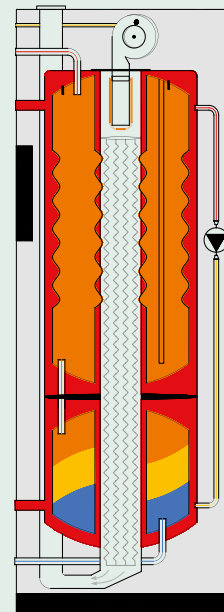

HeatMaster® TC

Il produttore di acqua calda combinato a condensazione totale con potenza da 35 a 115 kW

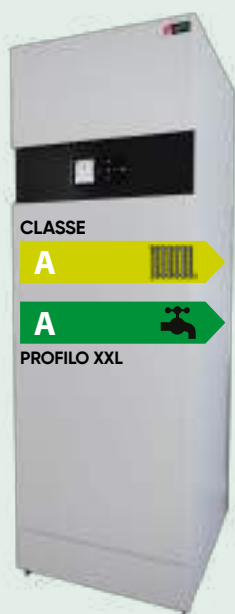

- La migliore soluzione per l'efficiamento della centrale termica per grandi utenze di acqua calda.
- Sostituisce o integra la centrale termica.
- Tempi di ripristino rapidissimi rispetto ai sistemi tradizionali con accumulo + caldaia.
- Funzionamento in cascata.
- Rendimento 105% in sanitario.
- Minimi ingombri.

PRINCIPIO DI FUNZIONAMENTO IN CONDENSAZIONE TOTALE

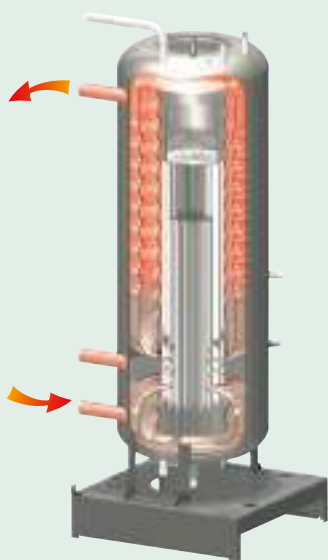

RISCALDAMENTO

Il ritorno dell'impianto di riscaldamento entra nella parte inferiore della caldaia raffreddando i fumi, garantendo la condensazione.

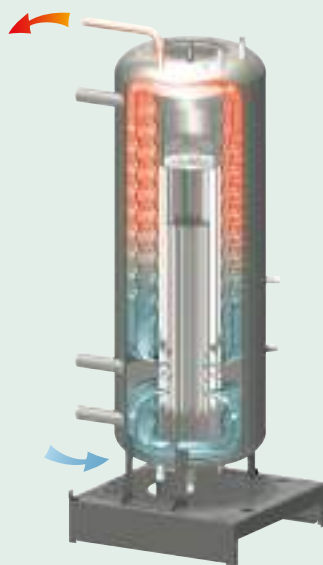

ACQUA CALDA SANITARIA

L'acqua fredda di rete entra nel tank inferiore di preriscaldamento raffreddando i fumi sino alla condensazione anche in modalità sanitario.

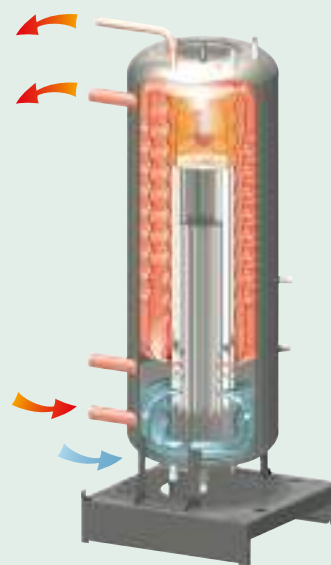

RISCALDAMENTO E ACQUA CALDA SANITARIA

L'HeatMaster® TC è in grado di fornire simultaneamente acqua calda sanitaria e riscaldamento.

WaterMaster 35 → 45 Evo

Produttore ACS a condensazione



+ VANTAGGI

Produttore di acqua calda sanitaria a gas a CONDENSAZIONE
Il ritorno dell'investimento è compreso tra i 12 e i 18 mesi in tutti gli impianti con fabbisogno ACS superiore a 1300 litri/ora.

- Condensazione in modalità acqua calda sanitaria
- Scambiatore in acciaio inox ad immersione totale con funzione autopulente
- Bollitore per acqua calda sanitaria Tank in Tank in acciaio inox con valvola di sicurezza di serie
- Durezza acqua fredda sanitaria 22°F
- No anodo su accumulo acqua calda sanitaria
- Elevata produzione di acqua calda in continuo
- Uscita fumi coassiale Ø80/125
- Bruciatore premiscelato ACV a modulazione lineare continua per il funzionamento a gas metano o Gpl
- Regolazione elettronica con centralina ACVMAX
- 2 modelli con potenza focolare da 35 a 45,6 kW

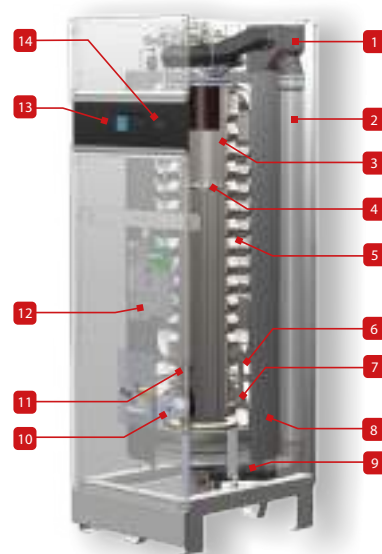
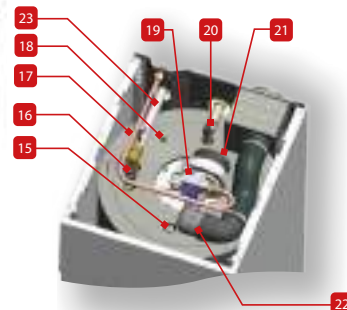

CONDIZIONI DI FUNZIONAMENTO

• Temperatura di funzionamento

Riscaldamento: 80°C

LISTINO

CODICE	MODELLO	COMBUSTIBILE	EURO
052817	WaterMaster 35 Evo - Produttore ACS a condensazione	Metano/GPL	11.850,00
052818	WaterMaster 45 Evo - Produttore ACS a condensazione	Metano/GPL	13.880,00

La trasformazione per il funzionamento a GPL verrà effettuata su richiesta dell'utente. Contattare la Rete Vendita ACV.

CODICE	ACCESSORI	EURO
165840	Kit INAIL 2" - 2,7 BAR completo dei seguenti accessori INAIL: nr. 1 valvola di sicurezza omologata INAIL 3/4" - 2,7 bar nr. 1 termostato di regolazione e di blocco nr. 1 pozzetto per sonda valvola intercettazione combustibile nr. 1 pozzetto per termometro campione nr. 1 termometro nr. 1 manometro con presa per manometro campione nr. 1 pressostato di blocco	1.210,00
709819	Circolatore elettronico INAIL per WaterMaster/HeatMaster TC	535,00
165853	Circolatore ACS per WaterMaster/HeatMaster TC (solo per accumulo ACS)	800,00
698857	Termostato ACS (+30°C / +90°C) per accumulatori/bollitori abbinati a WaterMaster/HeatMaster TC	81,00
709500	Hydro 12 - Vaso di espansione circuito sanitario 12 litri	108,00
709505	Hydro Solare / Primario 12 - Vaso di espansione 12 litri	126,00
709546	Neutra 300 - Neutralizzatore di condense sino a 300 kW	730,00
CODICE	ACCESSORI DI SCARICO FUMI	EURO
786232	Sdoppiatore da Ø 80/125 mm a 80/80 mm	198,00

Per gli accessori di scarico fumi vedi pagine 112-113.

- 1 Raccordo scarico fumi coassiale 80/125
- 2 Tubo scarico fumi in materiale plastico
- 3 Camera di combustione
- 4 Scambiatore fumi/acqua in acciaio inox completamente immerso
- 5 Bollitore ACS "Tank-in-Tank" in acciaio inox
- 6 Disco di separazione circuito primario
- 7 Serbatoio/scambiatore di preriscaldamento acqua fredda sanitaria in acciaio inox
- 8 Recuperatore di condensa
- 9 Isolamento
- 10 Circolatore antistratificazione ad alta efficienza ERP
- 11 Sonda ritorno NTC2
- 12 Pressostato primario
- 13 Centralina elettronica
- 14 Pannello comandi con display LCD
- 15 Pozzetto in acciaio inossidabile
- 16 Spurgo aria automatico
- 17 Tubo gas
- 18 NTC1 Sensor Circuito primario
- 19 Valvola gas
- 20 Tubo uscita acqua calda sanitaria
- 21 Bruciatore aria/gas premiscelato modulante
- 22 Presa aria comburente
- 23 Uscita acqua calda sanitaria

CARATTERISTICHE TECNICHE E DIMENSIONI

Tipo		WM 35 Evo	WM 45 Evo
Combustibile		Metano	Metano
Potenza focolare max. - PCI	kW	35	45,6
Potenza focolare min. - PCI	kW	9,8	9,0
Potenza utile max. (80/60°C)	kW	34,0	44,7
Potenza utile min. (80/60°C)	kW	9,5	8,8
Rendimento utile 100% di carico	%	98,2	97,9
Rendimento acqua calda sanitaria	%	108,5	108,5
Capacità circuito primario	L	100	100
Capacità acqua calda sanitaria	L	100	100
Connessioni circuito primario	Ø	1" F	1" F
Connessioni circuito sanitario	Ø	1" M	1" M
Connessione gas	Ø	3/4" M	3/4" M
Perdita di carico scambiatore ($\Delta t = 20^\circ\text{C}$)	mbar	6	10
Connessione al condotto fumi	Ømm	80/125	80/125
Temperatura max. di esercizio	°C	90	90
Pressione max. di esercizio (primario)	bar	3	3
Pressione max. di esercizio (sanitario)	bar	8,6	8,6
Tensione	V	230	230
Assorbimento elettrico	W	184	160
Peso a vuoto	kg	174	174
Profilo di carico Produzione ACS		L	L
Classe di efficienza energetica Produzione ACS		A	A

Dimensioni

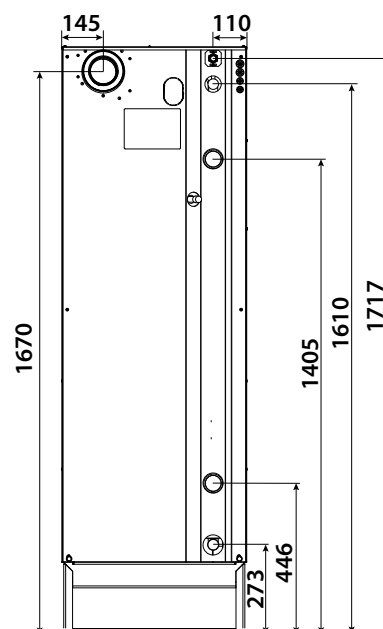
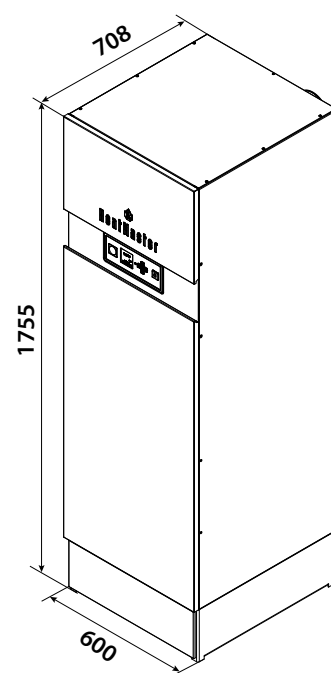

PERFORMANCE ACQUA CALDA SANITARIA

Tipo		WM 35 Evo	WM 45 Evo
Portata di punta a 40°C ($\Delta T = 25^\circ\text{C}$)	L/10'	490	566
Portata di punta prima ora a 40°C ($\Delta T = 25^\circ\text{C}$)	L/60'	1594	1932
Portata in continuo a 40°C ($\Delta T = 25^\circ\text{C}$)	L/h	1325	1668

CONDIZIONI DI FUNZIONAMENTO

- Temperatura di funzionamento
- Riscaldamento 80°C
- Acqua di alimentazione: 15°C

PERFORMANCE ACQUA CALDA SANITARIA

Tipo		WM 35 Evo	WM 45 Evo
Portata di punta a 40°C ($\Delta T = 30^\circ\text{C}$)	L/10'	408	471
Portata di punta prima ora a 40°C ($\Delta T = 30^\circ\text{C}$)	L/60'	1328	1610
Portata in continuo a 40°C ($\Delta T = 30^\circ\text{C}$)	L/h	1104	1390
Portata di punta a 45°C ($\Delta T = 35^\circ\text{C}$)	L/10'	339	373
Portata di punta prima ora a 45°C ($\Delta T = 35^\circ\text{C}$)	L/60'	1127	1366
Portata in continuo a 45°C ($\Delta T = 35^\circ\text{C}$)	L/h	946	1192
Portata di punta a 60°C ($\Delta T = 50^\circ\text{C}$)	L/10'	197	320
Portata di punta prima ora a 60°C ($\Delta T = 50^\circ\text{C}$)	L/60'	749	894
Portata in continuo a 60°C ($\Delta T = 50^\circ\text{C}$)	L/h	662	820

CONDIZIONI DI FUNZIONAMENTO

- Temperatura di funzionamento
- Riscaldamento 80°C
- Acqua di alimentazione: 10°C

WaterMaster 70 → 120 Evo

Produttore ACS a condensazione



+ VANTAGGI

Produttore di acqua calda sanitaria a gas a **CONDENSAZIONE**
Il ritorno dell'investimento è compreso tra i 8 e i 12 mesi in tutti gli impianti con fabbisogno ACS superiore a 2500 litri/ora.

- Condensazione in modalità acqua calda sanitaria
- Scambiatore in acciaio inox ad immersione totale con funzione autopulente
- Bollitore per acqua calda sanitaria Tank in Tank in acciaio inox con valvola di sicurezza di serie
- Durezza acqua fredda sanitaria 22°F
- No anodo su accumulo acqua calda sanitaria
- Elevata produzione di acqua calda in continuo
- Bruciatore premiscelato ACV a modulazione lineare continua per il funzionamento a gas metano o Gpl
- Regolazione elettronica con centralina ACVMAX
- 3 modelli con potenza focolare da 69,9 a 115 kW

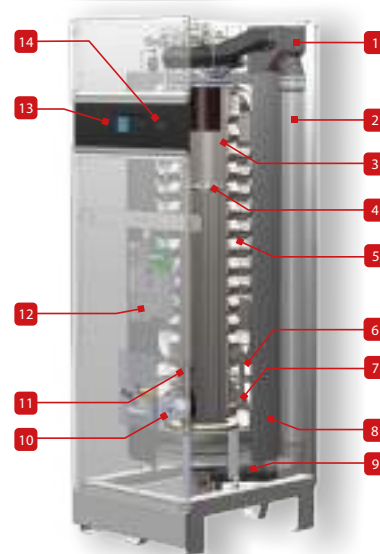
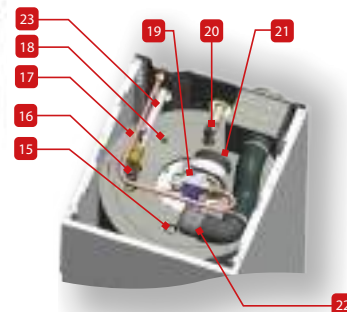

CONDIZIONI DI FUNZIONAMENTO

- **Temperatura di funzionamento**
Riscaldamento: 80°C

LISTINO

CODICE	MODELLO	COMBUSTIBILE	EURO
052819	WaterMaster 70 Evo - Produttore ACS a condensazione	Metano/GPL	21.120,00
052820	WaterMaster 85 Evo - Produttore ACS a condensazione	Metano/GPL	21.270,00
052821	WaterMaster 120 Evo - Produttore ACS a condensazione	Metano/GPL	23.640,00

La trasformazione per il funzionamento a GPL verrà effettuata su richiesta dell'utente. Contattare la Rete Vendita ACV.

CODICE	ACCESSORI	EURO
165840	Kit INAIL 2" - 2,7 BAR completo dei seguenti accessori INAIL: nr. 1 valvola di sicurezza omologata INAIL 3/4" - 2,7 bar nr. 1 termostato di regolazione e di blocco nr. 1 pozzetto per sonda valvola intercettazione combustibile nr. 1 pozzetto per termometro campione nr. 1 termometro nr. 1 manometro con presa per manometro campione nr. 1 pressostato di blocco	1.210,00
709819	Circolatore elettronico INAIL per WaterMaster/HeatMaster TC	535,00
165853	Circolatore ACS per WaterMaster/HeatMaster TC (solo per accumulo ACS)	1.340,00
698857	Termostato ACS (+30°C / +90°C) per accumulatori/bollitori abbinati a WaterMaster/HeatMaster TC	800,00
709502	Hydro 24 - Vaso di espansione circuito sanitario 24 litri	128,00
709507	Hydro Solare / Primario 25 - Vaso di espansione 25 litri	141,00
709546	Neutra 300 - Neutralizzatore di condense sino a 300 kW	730,00

Per gli accessori di scarico fumi vedi pagine 113.

- 1 Raccordo scarico fumi coassiale 100/150
- 2 Tubo scarico fumi in materiale plastico
- 3 Camera di combustione
- 4 Scambiatore fumi/acqua in acciaio inox completamente immerso
- 5 Bollitore ACS "Tank-in-Tank" in acciaio inox
- 6 Disco di separazione circuito primario
- 7 Serbatoio/scambiatore di preriscaldamento acqua fredda sanitaria in acciaio inox
- 8 Recuperatore di condensa
- 9 Isolamento
- 10 Circolatore antistratificazione ad alta efficienza ERP
- 11 Sonda ritorno NTC2
- 12 Pressostato primario
- 13 Centralina elettronica
- 14 Pannello comandi con display LCD
- 15 Pozzetto in acciaio inossidabile
- 16 Spurgo aria automatico
- 17 Tubo gas
- 18 NTC1 Sensor Circuito primario
- 19 Valvola gas
- 20 Tubo uscita acqua calda sanitaria
- 21 Bruciatore aria/gas premiscelato modulante
- 22 Presa aria comburente
- 23 Uscita acqua calda sanitaria

CARATTERISTICHE TECNICHE E DIMENSIONI

Tipo		WM 70 Evo	WM 85 Evo	WM 120 Evo
Combustibile		Metano	Metano	Metano
Potenza focolare max. - PCI	kW	69,9	85,9	115
Potenza focolare min. - PCI	kW	24,5	24,5	23,2
Potenza utile max. (80/60°C)	kW	68	82,9	111,6
Potenza utile min. (80/60°C)	kW	23,9	23,9	22,5
Rendimento utile 100% di carico	%	98,1	98,0	97,5
Rendimento acqua calda sanitaria	%	107,7	107,7	107,7
Capacità circuito primario	L	125	125	125
Capacità acqua calda sanitaria	L	190	190	190
Connessioni circuito primario	Ø	1" 1/2 F	1" 1/2 F	1" 1/2 F
Connessioni circuito sanitario	Ø	1" M	1" M	1" M
Connessione gas	Ø	3/4" M	3/4" M	3/4" M
Perdita di carico scambiatore ($\Delta t = 20^\circ\text{C}$)	mbar	9	14	27
Connessione al condotto fumi	Ømm	100	100	100
Temperatura max. di esercizio	°C	90	90	90
Pressione max. di esercizio (primario)	bar	3	3	3
Pressione max. di esercizio (sanitario)	bar	8,6	8,6	8,6
Tensione	V	230	230	230
Assorbimento elettrico	W	200	230	380
Peso a vuoto	kg	284	284	319
Profilo di carico Produzione ACS		XXL	XXL	XXL
Classe di efficienza energetica Produzione ACS		A 		

Dimensioni

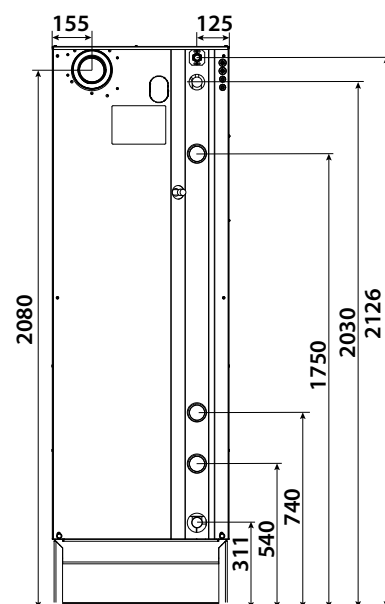
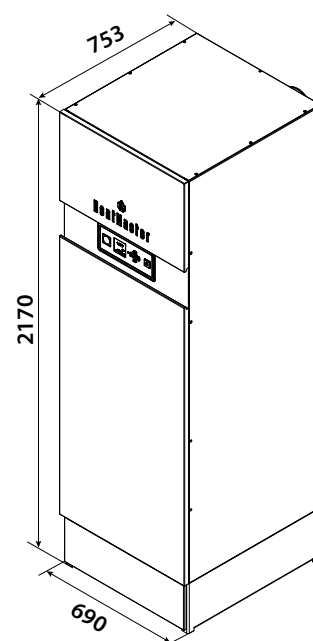

PERFORMANCE ACQUA CALDA SANITARIA

Tipo		WM 70 Evo	WM 85 Evo	WM 120 Evo
Portata di punta a 40°C ($\Delta T = 25^\circ\text{C}$)	L/10'	860	940	1080
Portata di punta prima ora a 40°C ($\Delta T = 25^\circ\text{C}$)	L/60'	2946	3474	4344
Portata in continuo a 40°C ($\Delta T = 25^\circ\text{C}$)	L/h	2505	3041	4083

CONDIZIONI DI FUNZIONAMENTO

- Temperatura di funzionamento
- Riscaldamento 80°C
- Acqua di alimentazione: 15°C

PERFORMANCE ACQUA CALDA SANITARIA

Tipo		WM 70 Evo	WM 85 Evo	WM 120 Evo
Portata di punta a 40°C ($\Delta T = 30^\circ\text{C}$)	L/10'	716	783	900
Portata di punta prima ora a 40°C ($\Delta T = 30^\circ\text{C}$)	L/60'	2455	2895	3620
Portata in continuo a 40°C ($\Delta T = 30^\circ\text{C}$)	L/h	2087	2534	3402
Portata di punta a 45°C ($\Delta T = 35^\circ\text{C}$)	L/10'	592	646	676
Portata di punta prima ora a 45°C ($\Delta T = 35^\circ\text{C}$)	L/60'	2083	2456	3098
Portata in continuo a 45°C ($\Delta T = 35^\circ\text{C}$)	L/h	1789	2172	2928
Portata di punta a 60°C ($\Delta T = 50^\circ\text{C}$)	L/10'	348	371	440
Portata di punta prima ora a 60°C ($\Delta T = 50^\circ\text{C}$)	L/60'	1391	1638	1847
Portata in continuo a 60°C ($\Delta T = 50^\circ\text{C}$)	L/h	1252	1520	1754

CONDIZIONI DI FUNZIONAMENTO

- Temperatura di funzionamento
- Riscaldamento 80°C
- Acqua di alimentazione: 10°C

HeatMaster 35 → 45 Evo

Produttore ACS condensazione totale



+ VANTAGGI

Produttore autonomo ACS in acciaio inox a basamento per riscaldamento e produzione acqua calda sanitaria a CONDENSAZIONE TOTALE

La migliore risposta alla richiesta di efficientamento della centrale termica con massima prestazione nella produzione di acqua calda sanitaria per le grandi utenze con rendimento del 105%.

L'unione della tecnologia dello scambiatore in acciaio inox a condensazione ACV con il sistema Tank in Tank e l'elettronica a gestione avanzata ACVMAX.

Sostituisce o integra la centrale termica.

- CONDENSAZIONE TOTALE sia in modalità riscaldamento sia in modalità acqua calda sanitaria
- Scambiatore in acciaio inox ad immersione totale con funzione autopulente
- Bollitore per acqua calda sanitaria Tank in Tank in acciaio inox con valvola di sicurezza di serie
- Elevata produzione di acqua calda in continuo
- Uscita fumi coassiale Ø80/125
- Bruciatore premiscelato ACV a modulazione lineare continua per il funzionamento a gas metano o Gpl
- Regolazione elettronica con centralina ACVMAX
- 2 modelli con potenza focolare da 35 a 45,6 kW

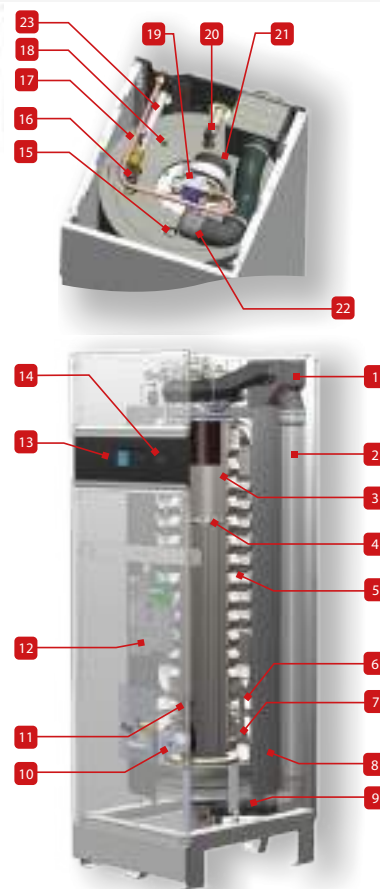

LISTINO

CODICE	MODELLO	COMBUSTIBILE	EURO
052841	HeatMaster 35 TC Evo - Produttore autonomo ACS combinato	Metano/GPL	14.370,00
052842	HeatMaster 45 TC Evo - Produttore autonomo ACS combinato	Metano/GPL	16.590,00

La trasformazione per il funzionamento a GPL verrà effettuata su richiesta dell'utente. Contattare la Rete Vendita ACV.

CODICE	ACCESSORI	EURO
165840	Kit INAIL 2" - 2,7 BAR completo dei seguenti accessori INAIL: nr. 1 valvola di sicurezza omologata INAIL 3/4" - 2,7 bar nr. 1 termostato di regolazione e di blocco nr. 1 pozzetto per sonda valvola intercettazione combustibile nr. 1 pozzetto per termometro campione nr. 1 termometro nr. 1 manometro con presa per manometro campione nr. 1 pressostato di blocco	1.210,00
709819	Circolatore elettronico INAIL per WaterMaster/HeatMaster TC	535,00
003429	Circolatore cascata HM TC	1.340,00
165853	Circolatore ACS per WaterMaster/HeatMaster TC (solo per accumulo ACS)	800,00
698857	Termostato ACS (+30°C / +90°C) per accumulatori/bollitori abbinati a WaterMaster/HeatMaster TC	81,00
709500	Hydro 12 - Vaso di espansione circuito sanitario 12 litri	108,00
709505	Hydro Solare / Primario 12 - Vaso di espansione 12 litri	126,00
709546	Neutra 300 - Neutralizzatore di condense sino a 300 kW	730,00
CODICE	ACCESSORI DI SCARICO FUMI	EURO
786232	Sdoppiatore da Ø 80/125 mm a 80/80 mm	198,00

Per gli accessori di regolazione vedi pagine 110-111.

Per le configurazioni di regolazione HeatMaster 35-120 TC vedi pagine 109.

Per gli accessori di scarico fumi vedi pagina 112-113.

- 1 Raccordo scarico fumi coassiale 80/125
- 2 Tubo scarico fumi in materiale plastico
- 3 Camera di combustione
- 4 Scambiatore fumi/acqua in acciaio inox completamente immerso
- 5 Bollitore ACS "Tank-in-Tank" in acciaio inox
- 6 Disco di separazione circuito primario
- 7 Serbatoio/scambiatore di preriscaldamento acqua fredda sanitaria in acciaio inox
- 8 Recuperatore di condensa
- 9 Isolamento
- 10 Circolatore antistratificazione ad alta efficienza ERP
- 11 Sonda ritorno NTC2
- 12 Pressostato primario
- 13 Centralina elettronica
- 14 Pannello comandi con display LCD
- 15 Pozzetto in acciaio inossidabile
- 16 Spurgo aria automatico
- 17 Tubo gas
- 18 NTC1 Sensor Circuito primario
- 19 Valvola gas
- 20 Tubo uscita acqua calda sanitaria
- 21 Bruciatore aria/gas premiscelato modulante
- 22 Presa aria comburente
- 23 Uscita acqua calda sanitaria

CONDIZIONI DI FUNZIONAMENTO

- Temperatura di funzionamento

Riscaldamento: 80°C

CARATTERISTICHE TECNICHE E DIMENSIONI

Tipo		HM 35 TC Evo	HM 45 TC Evo
Combustibile		Metano	Metano
Potenza focolare max. - PCI	kW	35	45,6
Potenza focolare min. - PCI	kW	9,8	9,0
Potenza utile max. (80/60°C)	kW	34,0	44,7
Potenza utile min. (80/60°C)	kW	9,5	8,8
Rendimento utile 30% di carico (EN677)	%	108,9	108,9
Rendimento acqua calda sanitaria	%	105,4	103,1
Capacità circuito primario	L	100	100
Capacità acqua calda sanitaria	L	100	100
Connessioni circuito primario	Ø	1" F	1" F
Connessioni circuito sanitario	Ø	1" M	1" M
Connessione gas	Ø	3/4" M	3/4" M
Perdita di carico scambiatore ($\Delta t = 20^\circ\text{C}$)	mbar	6	10
Connessione al condotto fumi	Ømm	80/125	80/125
Temperatura max. di esercizio	°C	90	90
Pressione max. di esercizio (primario)	bar	3	3
Pressione max. di esercizio (sanitario)	bar	10	10
Tensione	V	230	230
Assorbimento elettrico	W	184	160
Peso a vuoto	kg	174	174
Profilo di carico Produzione ACS		XXL	XXL
Classe di efficienza energetica Riscaldamento		A	A
Classe di efficienza energetica Produzione ACS		A	A

PERFORMANCE ACQUA CALDA SANITARIA

Tipo		HM 35 TC Evo	HM 45 TC Evo
Portata di punta a 40°C ($\Delta T = 25^\circ\text{C}$)	L/10'	490	566
Portata di punta prima ora a 40°C ($\Delta T = 25^\circ\text{C}$)	L/60'	1594	1932
Portata in continuo a 40°C ($\Delta T = 25^\circ\text{C}$)	L/h	1325	1668

CONDIZIONI DI FUNZIONAMENTO

- Temperatura di funzionamento
- Riscaldamento 80°C
- Acqua di alimentazione: 15°C

PERFORMANCE ACQUA CALDA SANITARIA

Tipo		HM 35 TC Evo	HM 45 TC Evo
Portata di punta a 40°C ($\Delta T = 30^\circ\text{C}$)	L/10'	408	471
Portata di punta prima ora a 40°C ($\Delta T = 30^\circ\text{C}$)	L/60'	1328	1610
Portata in continuo a 40°C ($\Delta T = 30^\circ\text{C}$)	L/h	1104	1390
Portata di punta a 45°C ($\Delta T = 35^\circ\text{C}$)	L/10'	339	373
Portata di punta prima ora a 45°C ($\Delta T = 35^\circ\text{C}$)	L/60'	1127	1366
Portata in continuo a 45°C ($\Delta T = 35^\circ\text{C}$)	L/h	946	1192
Portata di punta a 60°C ($\Delta T = 50^\circ\text{C}$)	L/10'	197	320
Portata di punta prima ora a 60°C ($\Delta T = 50^\circ\text{C}$)	L/60'	749	894
Portata in continuo a 60°C ($\Delta T = 50^\circ\text{C}$)	L/h	662	820

CONDIZIONI DI FUNZIONAMENTO

- Temperatura di funzionamento
- Riscaldamento 80°C
- Acqua di alimentazione: 10°C

Dimensioni

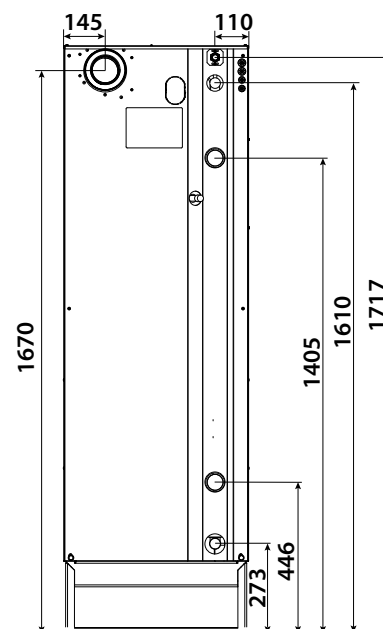
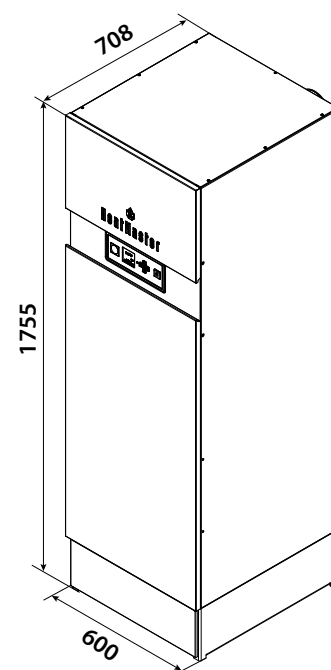

HeatMaster 70 → 120 TC Evo

Produttore ACS condensazione totale



+ VANTAGGI

Produttore autonomo ACS in acciaio inox a basamento per riscaldamento e produzione acqua calda sanitaria a CONDENSAZIONE TOTALE

La migliore risposta alla richiesta di efficientamento della centrale termica con massima prestazione nella produzione di acqua calda sanitaria per le grandi utenze con rendimento del 105%. L'unione della tecnologia dello scambiatore in acciaio inox a condensazione ACV con il sistema Tank in Tank e l'elettronica a gestione avanzata ACVMAX.

Sostituisce o integra la centrale termica..

- CONDENSAZIONE TOTALE sia in modalità riscaldamento sia in modalità acqua calda sanitaria
- Scambiatore in acciaio inox ad immersione totale con funzione autopulente
- Bollitore per acqua calda sanitaria Tank in Tank in acciaio inox con valvola di sicurezza di serie
- Elevata produzione di acqua calda in continuo
- Bruciatore premiscelato ACV a modulazione lineare continua per il funzionamento a gas metano o Gpl
- Regolazione elettronica con centralina ACVMAX
- 3 modelli con potenza focolare da 69,9 a 115 kW

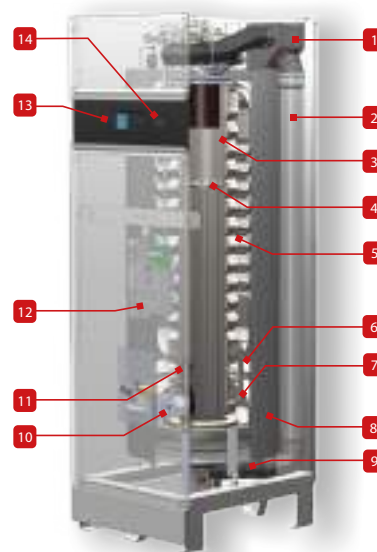
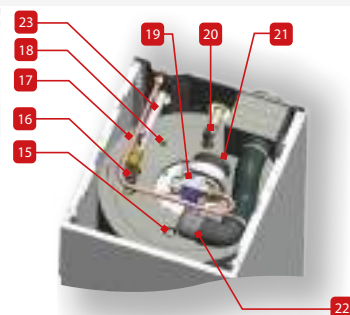

LISTINO

CODICE	MODELLO	COMBUSTIBILE	EURO
052843	HeatMaster 70 TC Evo - Produttore autonomo ACS combinato	Metano/GPL	24.420,00
052844	HeatMaster 85 TC Evo - Produttore autonomo ACS combinato	Metano/GPL	26.580,00
052845	HeatMaster 120 TC Evo - Produttore autonomo ACS combinato	Metano/GPL	29.980,00

La trasformazione per il funzionamento a GPL verrà effettuata su richiesta dell'utente. Contattare la Rete Vendita ACV.

CODICE	ACCESSORI	EURO
165840	Kit INAIL 2" - 2,7 BAR completo dei seguenti accessori INAIL: nr. 1 valvola di sicurezza omologata INAIL 3/4" - 2,7 bar nr. 1 termostato di regolazione e di blocco nr. 1 pozzetto per sonda valvola intercettazione combustibile nr. 1 pozzetto per termometro campione nr. 1 termometro nr. 1 manometro con presa per manometro campione nr. 1 pressostato di blocco	1.210,00
709819	Circolatore elettronico INAIL per WaterMaster/HeatMaster TC	535,00
003429	Circolatore cascata HM TC	1.340,00
165853	Circolatore ACS per WaterMaster/HeatMaster TC (solo per accumulo ACS)	800,00
709502	Hydro 24 - Vaso di espansione circuito sanitario 24 litri	128,00
709507	Hydro Solare / Primario 25 - Vaso di espansione 25 litri	141,00
709546	Neutra 300 - Neutralizzatore di condense sino a 300 kW	730,00

Per gli accessori di regolazione vedi pagine 110-111.

Per le configurazioni di regolazione HeatMaster 35-120 TC vedi pagine 109.

Per gli accessori di scarico fumi vedi pagina 113.

- 1 Raccordo scarico fumi coassiale 100/150
- 2 Tubo scarico fumi in materiale plastico
- 3 Camera di combustione
- 4 Scambiatore fumi/acqua in acciaio inox completamente immerso
- 5 Bollitore ACS "Tank-in-Tank" in acciaio inox
- 6 Disco di separazione circuito primario
- 7 Serbatoio/scambiatore di preriscaldamento acqua fredda sanitaria in acciaio inox
- 8 Recuperatore di condensa
- 9 Isolamento
- 10 Circolatore antistratificazione ad alta efficienza ERP
- 11 Sonda ritorno NTC2
- 12 Pressostato primario
- 13 Centralina elettronica
- 14 Pannello comandi con display LCD
- 15 Pozzetto in acciaio inossidabile
- 16 Spurgo aria automatico
- 17 Tubo gas
- 18 NTC1 Sensor Circuito primario
- 19 Valvola gas
- 20 Tubo uscita acqua calda sanitaria
- 21 Bruciatore aria/gas premiscelato modulante
- 22 Presa aria comburente
- 23 Uscita acqua calda sanitaria

CONDIZIONI DI FUNZIONAMENTO

- Temperatura di funzionamento

Riscaldamento: 80°C

CARATTERISTICHE TECNICHE E DIMENSIONI

Tipo		HM 70 TC Evo	HM 85 TC Evo	HM 120 TC Evo
Combustibile		Metano	Metano	Metano
Potenza focolare max. - PCI	kW	699	85	115
Potenza focolare min. - PCI	kW	24,5	24,5	23,2
Potenza utile max. (80/60°C)	kW	68	82,9	111,6
Potenza utile min. (80/60°C)	kW	23,9	23,9	22,5
Rendimento utile 30% di carico (EN677)	%	109	108,4	108,8
Rendimento acqua calda sanitaria	%	103,9	103,9	102,2
Capacità circuito primario	L	125	125	125
Capacità acqua calda sanitaria	L	190	190	190
Connessioni circuito primario	Ø	1" 1/2 F	1" 1/2 F	1" 1/2 F
Connessioni circuito sanitario	Ø	1" M	1" M	1" M
Connessione gas	Ø	3/4" M	3/4" M	3/4" M
Perdita di carico scambiatore ($\Delta t = 20^\circ\text{C}$)	mbar	9	14	27
Connessione al condotto fumi	Ømm	100	100	100
Temperatura max. di esercizio	°C	90	90	90
Pressione max. di esercizio (primario)	bar	3	3	3
Pressione max. di esercizio (sanitario)	bar	10	10	10
Tensione	V	230	230	230
Assorbimento elettrico	W	200	230	380
Peso a vuoto	kg	284	284	319
Profilo di carico Produzione ACS		XXL	XXL	XXL
Classe di efficienza energetica Riscaldamento		A		
Classe di efficienza energetica Produzione ACS		A		

Dimensioni

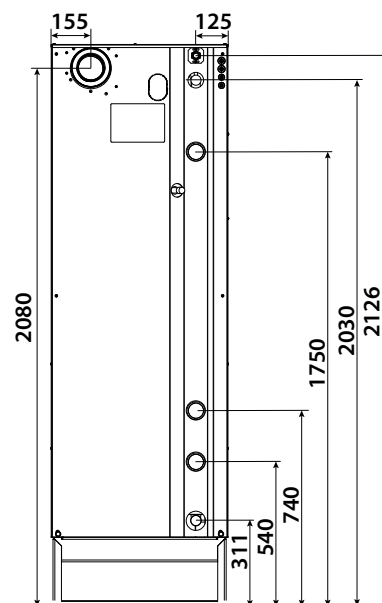
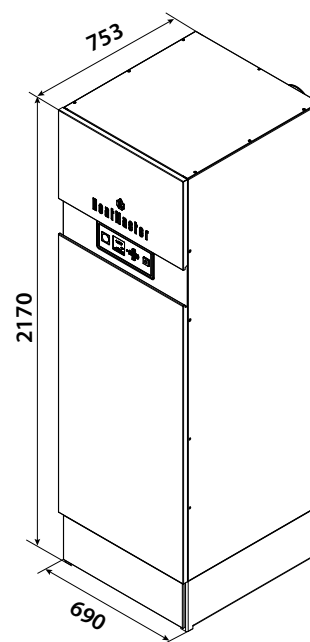

PERFORMANCE ACQUA CALDA SANITARIA

Tipo		HM 70 TC Evo	HM 85 TC Evo	HM 120 TC Evo
Portata di punta a 40°C ($\Delta T = 25^\circ\text{C}$)	L/10'	860	940	1080
Portata di punta prima ora a 40°C ($\Delta T = 25^\circ\text{C}$)	L/60'	2946	3474	4344
Portata in continuo a 40°C ($\Delta T = 25^\circ\text{C}$)	L/h	2505	3041	4083

CONDIZIONI DI FUNZIONAMENTO

- Temperatura di funzionamento
- Riscaldamento 80°C
- Acqua di alimentazione: 15°C

PERFORMANCE ACQUA CALDA SANITARIA

Tipo		HM 70 TC Evo	HM 85 TC Evo	HM 120 TC Evo
Portata di punta a 40°C ($\Delta T = 30^\circ\text{C}$)	L/10'	716	783	900
Portata di punta prima ora a 40°C ($\Delta T = 30^\circ\text{C}$)	L/60'	2455	2895	3620
Portata in continuo a 40°C ($\Delta T = 30^\circ\text{C}$)	L/h	2087	2534	3402
Portata di punta a 45°C ($\Delta T = 35^\circ\text{C}$)	L/10'	592	646	676
Portata di punta prima ora a 45°C ($\Delta T = 35^\circ\text{C}$)	L/60'	2083	2456	3098
Portata in continuo a 45°C ($\Delta T = 35^\circ\text{C}$)	L/h	1789	2172	2928
Portata di punta a 60°C ($\Delta T = 50^\circ\text{C}$)	L/10'	348	371	440
Portata di punta prima ora a 60°C ($\Delta T = 50^\circ\text{C}$)	L/60'	1391	1638	1847
Portata in continuo a 60°C ($\Delta T = 50^\circ\text{C}$)	L/h	1252	1520	1754

CONDIZIONI DI FUNZIONAMENTO

- Temperatura di funzionamento
- Riscaldamento 80°C
- Acqua di alimentazione: 10°C

Configurazioni WaterMaster/ HeatMaster TC

WATERMASTER 25-35-45-70-85-120

Produzione acqua calda sanitaria

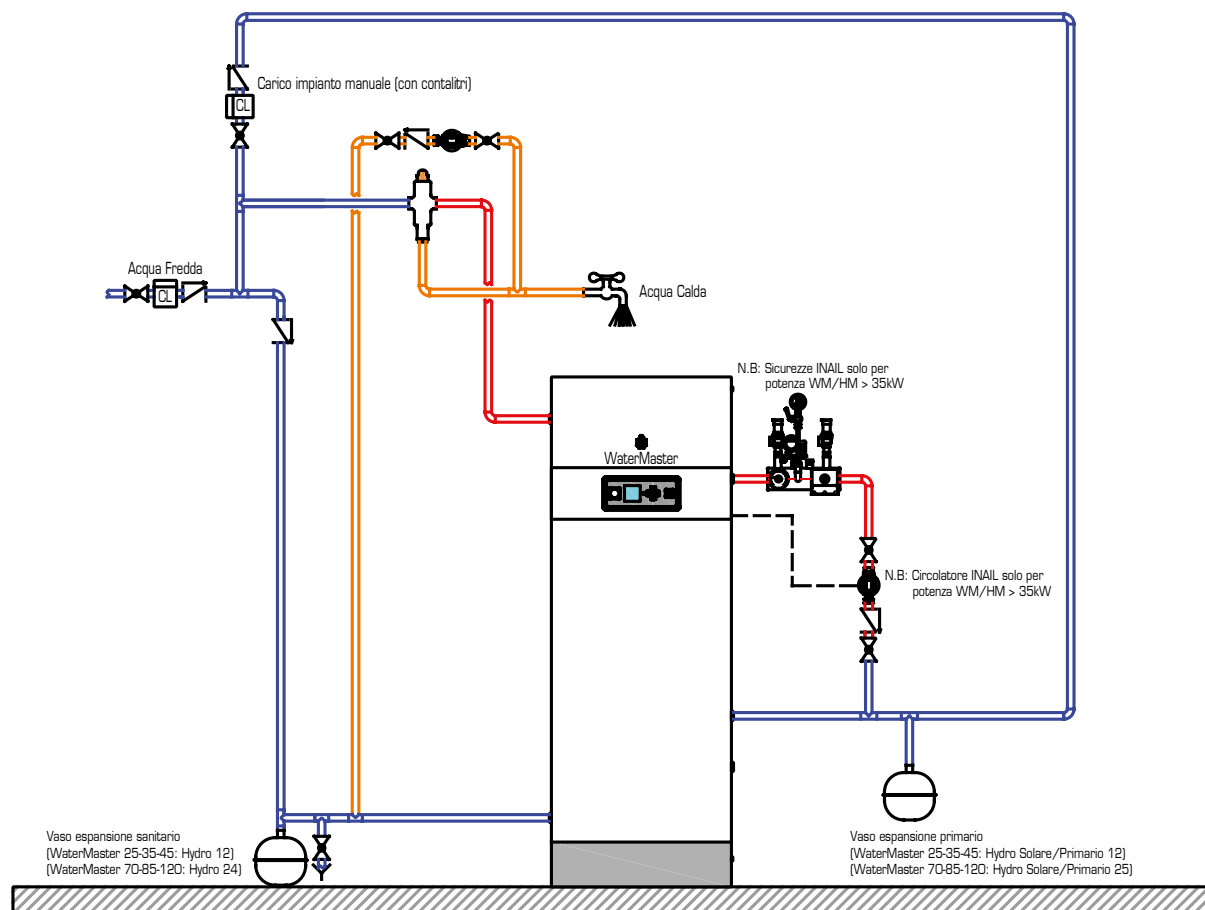

Qui di seguito si riporta l'elenco accessori necessari per la configurazione sopra rappresentata:

CODICE	ARTICOLO	EURO	QUANTITÀ
165840	Kit INAIL 2" - 2,7 BAR completo dei seguenti accessori INAIL: nr. 1 valvola di sicurezza omologata INAIL 3/4" - 2,7 bar nr. 1 termostato di regolazione e di blocco nr. 1 pozzetto per sonda valvola intercettazione combustibile nr. 1 pozzetto per termometro campione nr. 1 termometro nr. 1 manometro con presa per manometro campione nr. 1 pressostato di blocco	1.210,00	1
709819	Circolatore elettronico INAIL per WaterMaster/HeatMaster TC	535,00	1
709500	Hydro 12 - Vaso di espansione circuito sanitario 12 litri (WaterMaster 25-35-45)	108,00	1
709505	Hydro Solare / Primario 12 - Vaso di espansione 12 litri (WaterMaster 25-35-45)	126,00	1
709502	Hydro 24 - Vaso di espansione circuito sanitario 24 litri (WaterMaster 70-85-120)	128,00	1
709507	Hydro Solare / Primario 25 - Vaso di espansione 25 litri (WaterMaster 70-85-120)	141,00	1

HEATMASTER 25-35-45-70-85-120 TC

Riscaldamento di n. 1 circuito a temperatura controllata con valvola miscelatrice motorizzata, di n. 1 circuito a temperatura scorrevole o a punto fisso e produzione acqua calda sanitaria.

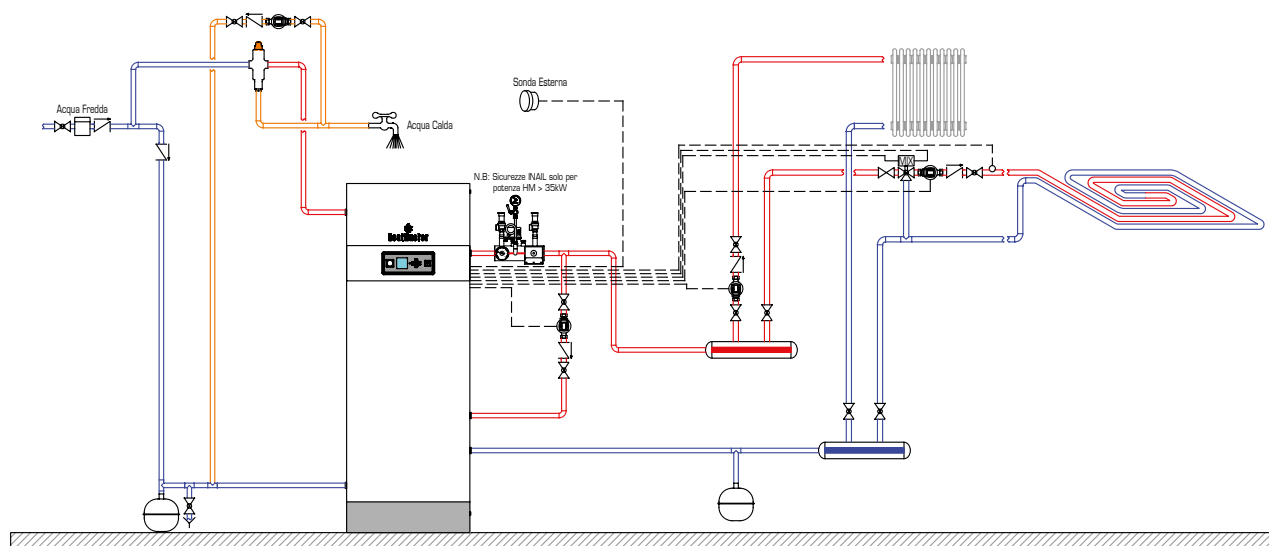







Qui di seguito si riporta l'elenco accessori necessari per la gestione della configurazione sopra rappresentata:

CODICE	ARTICOLO	EURO	QUANTITÀ
780362	Sonda esterna AF12 (per ESYS o ACVMAX e Kompakt HR/HRE) Sonda NTC per la rilevazione della temperatura esterna abbinabile alle centraline ESYS o ACVMAX, alle centraline delle caldaie Kompakt HRE.	101,00	1
786554	Sonda di mandata a contatto (per ACVMAX) Sonda del tipo NTC a contatto per la rilevazione della temperatura di mandata impianto collegabile alla centralina ACVMAX.	180,00	1
709600	Servomotore V200 (per valvola miscelatrice) Servocomando elettrico completo di cavo, con comando on/off 230V per valvole a tre vie a rotore. Tempo di corsa pari a 120 secondi.	691,00	1
709594	Valvola 3 vie miscelatrice DN 20 Kvs 20	358,00	1*
709595	Valvola 3 vie miscelatrice DN 25 Kvs 30	366,00	1*
709596	Valvola 3 vie miscelatrice DN 32 Kvs 37	388,00	1*
709597	Valvola 3 vie miscelatrice DN 40 Kvs 38	423,00	1*
709598	Valvola 3 vie miscelatrice DN 50 Kvs 45	511,00	1*
709599	Valvola 3 vie miscelatrice DN 65 Kvs 79	729,00	1*
165840	Kit INAIL 2" - 2,7 BAR completo dei seguenti accessori INAIL: nr. 1 valvola di sicurezza omologata INAIL 3/4" - 2,7 bar nr. 1 termostato di regolazione e di blocco nr. 1 pozzetto per sonda valvola intercettazione combustibile nr. 1 pozzetto per termometro campione nr. 1 termometro nr. 1 manometro con presa per manometro campione nr. 1 pressostato di blocco	1.210,00	1
003429	Circolatore cascata HM-TC	1.340,00	2
709819	Circolatore elettronico INAIL per WaterMaster/HeatMaster TC	535,00	1
709500	Hydro 12 - Vaso di espansione circuito sanitario 12 litri (WaterMaster 25-35-45)	108,00	1
709505	Hydro Solare / Primario 12 - Vaso di espansione 12 litri (WaterMaster 25-35-45)	126,00	1
709502	Hydro 24 - Vaso di espansione circuito sanitario 24 litri (WaterMaster 70-85-120)	128,00	1
709507	Hydro Solare / Primario 25 - Vaso di espansione 25 litri (WaterMaster 70-85-120)	141,00	1

* - Accessorio da abbinare al servomotore V200, da scegliere in funzione del coefficiente kvs richiesto dal circuito servito.

Accessori Regolazione HeatMaster TC

CENTRALINE DI REGOLAZIONE ED ACCESSORI

	CODICE	ARTICOLO	EURO
	784411	Control Unit 3.0 Centralina elettronica di regolazione per: Gestione, controllo sequenza fino a 8 generatori, Gestione di n. 1 circuito di riscaldamento diretto, n. 2 circuiti di riscaldamento con valvola miscelatrice, n. 1 circuito bollitore ACS e n. 1 circuito bollitore solare. Fornita completa di n. 1 sonda esterna e n. 1 sonda NTC ad immersione.	1.770,00
	784384	Scatola di contenimento Control Unit Scatola predisposta per il fissaggio murale della centralina Control Unit completa di morsetti per facilitare la connessione alla centralina dei componenti di impianto.	419,00
	784511	Interfaccia ESYS con kit Clip-in Scheda elettronica di interfaccia da inserire nelle centraline ACV MAX per comunicazione con centralina Control Unit e Room Unit.	225,00
	784413	Zone Unit (Comando remoto da abbinare a Control Unit) Comando remoto con connessione BUS avente funzione di: Controllo a distanza (visualizzazione e modifica parametri) e Regolatore singolo circuito con funzione sonda ambiente.	685,00
	784363	Sonda di mandata a contatto supplementare (per Control Unit) Sonda del tipo NTC a contatto per rilevazione temperatura di mandata impianto.	120,00
	784362	Sonda NTC di temperatura ad immersione (per Control Unit o ZMC-2) Sonda NTC ad immersione per rilevazione temperatura di n.1 bollitore o per la rilevazione della temperatura di mandata impianto.	83,00
	784383	Room Sensor (per Control Unit) Termostato ambiente modulante con funzione di: Sonda ambiente per il singolo circuito, Selettore modalità di funzionamento ("Giorno", "Notte", Automatico) e Regolatore della temperatura ambiente.	411,00

CENTRALINE DI REGOLAZIONE ED ACCESSORI

	CODICE	ARTICOLO	EURO
	784400	Modulo di comando ZM 0-10V (per Control Unit) Dispositivo avente funzione di comandare, tramite un segnale 0-10V, la temperatura di mandata impianto.	588,00
	780362	Sonda esterna AF12 (per ESYS o ACVMAX e Kompakt HR/HRE) Sonda NTC per la rilevazione della temperatura esterna.	101,00
	786491	Sonda NTC di temperatura ad immersione (per ESYS o ACVMAX) Sonda NTC ad immersione per la rilevazione della temperatura di mandata cascata o di n. 1 bollitore collegabile alla centralina ESYS o ACVMAX.	91,00
	784412	Room Unit (per ESYS o ACVMAX) Comando remoto con funzione di: Controllo a distanza e Cronotermostato e/o sonda ambiente per il circuito di riscaldamento. Fornito con n. 1 sonda esterna.	756,00
	784424	Modulo di comando ZMC-2 - 230 V (per ESYS o ACVMAX) Dispositivo da abbinare a Room Unit per comando servomotore valvola a 3 vie. Fornito con n. 1 sonda di mandata.	508,00
	786554	Sonda di mandata a contatto (per ACVMAX) Sonda del tipo NTC a contatto per la rilevazione della temperatura di mandata impianto.	180,00
	709594	Valvole miscelatrici riscaldamento Valvola 3 vie miscelatrice DN 20 Kvs 20	358,00
	709595	Valvola 3 vie miscelatrice DN 25 Kvs 30	366,00
	709596	Valvola 3 vie miscelatrice DN 32 Kvs 37	388,00
	709597	Valvola 3 vie miscelatrice DN 40 Kvs 38	423,00
	709598	Valvola 3 vie miscelatrice DN 50 Kvs 45	511,00
	709599	Valvola 3 vie miscelatrice DN 65 Kvs 79	729,00
	709600	Servomotore V200 Servocomando elettrico on/off 230V per valvole a 3 vie. Tempo di corsa 120 sec.	691,00

Accessori Scarico Fumi

SISTEMA SCARICO FUMI PP Ø 80/125 MM

A - TERMINALI

CODICE	ARTICOLO	WaterMaster 25-35-45	HeatMaster 25-35-45 TC	EURO
786195	Terminale verticale a tetto Ø 80/125 mm	•	•	189,00
786196	Terminale a parete Ø 80/125 mm	•	•	189,00
784474	Terminale a parete con curva e con elemento presa fumi Ø 80/125 mm	•	•	360,00

B - CONDOTTI FUMI

CODICE	ARTICOLO	WaterMaster 25-35-45	HeatMaster 25-35-45 TC	EURO
786198	Prolunga L. 500 mm Ø 80/125 mm	•	•	99,00
786199	Prolunga L. 1000 mm Ø 80/125 mm	•	•	108,00

C - ELEMENTI REGOLABILI

CODICE	ARTICOLO	WaterMaster 25-35-45	HeatMaster 25-35-45 TC	EURO
786200	Prolunga regolabile Ø 80/125 mm	•	•	108,00

D - CURVE

CODICE	ARTICOLO	WaterMaster 25-35-45	HeatMaster 25-35-45 TC	EURO
786201	Curva 43°/45° Ø 80/125 mm	•	•	89,00
786202	Curva 87°/90° Ø 80/125 mm	•	•	89,00

E - ADATTATORI

CODICE	ARTICOLO	WaterMaster 25-35-45	HeatMaster 25-35-45 TC	EURO
786203	Tronchetto scarico fumi coassiale Ø 80/125 mm, con presa fumi (già incluso nel codice 10800301)	•	•	128,00

F - KIT CONNESSIONE

CODICE	ARTICOLO	WaterMaster 25-35-45	HeatMaster 25-35-45 TC	EURO
786204	Tegola a tetto piatta Ø 125 mm	•	•	80,00
786193	Tegola inclinata regolabile Ø 125 mm	•	•	108,00

SDOPPIATORI DA 80/125 A 80/80

CODICE	ARTICOLO	WaterMaster 25-35-45	HeatMaster 25-35-45 TC	EURO
786232	Sdoppiatore da Ø 80/125 mm a 80/80 mm	•	•	198,00

HEATMASTER 25-35-45 TC WATERMASTER 25-35-45

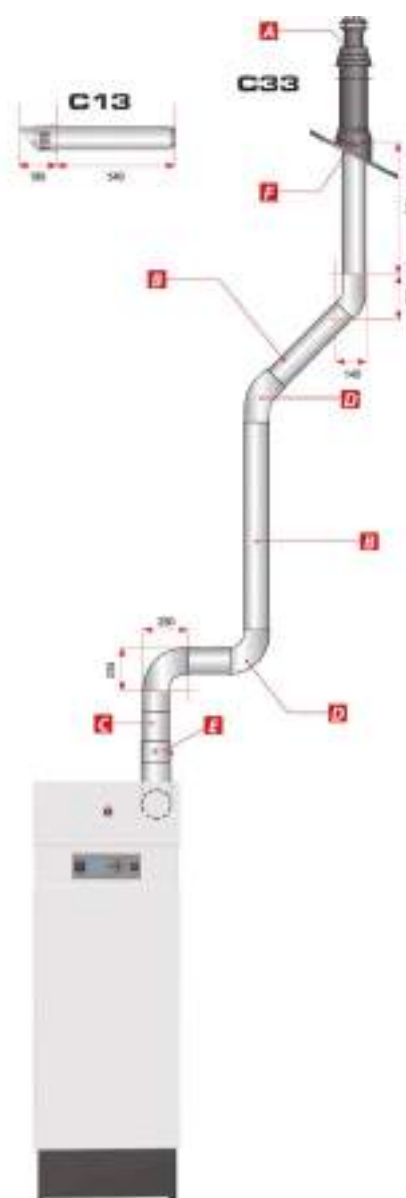

Accessori Fumi Cascata

KIT COLLETTORI FUMI CASCATA Ø 150 MM PER HEATMASTER - WATERMASTER

D - CURVE

CODICE	ARTICOLO	RIF	EURO
787108	Curva 90° con supporto Ø 150	D	206,00

J - COLLETTORI FUMI - SINO A 2 HEATMASTER / WATERMASTER IN CASCATA

CODICE	ARTICOLO	RIF	EURO
787049	Set Connessione in Cascata Ø 80 per produttori ACS HeatMaster C-TC 25/35/45 e/o WaterMaster 25/35/45	JF	535,00
787050	Set Connessione in Cascata Ø 100 per produttori ACS HeatMaster TC 70/85/120 e/o WaterMaster 70/85/120	JF	554,00
787097	Kit base per collettore fumi cascata Ø 150 con lunghezza 750 mm per 1 HeatMaster C-TC e/o WaterMaster	JA	661,00
786298	Terminale chiuso collettore fumi cascata diametro Ø 150 con sifone	JB	358,00
709543	Riduzione concentrica D.150M-D.160F in PP translucido		163,00

HEATMASTER 25 C ACVMAX
HEATMASTER 25-35-45-70-85-120 TC
WATERMASTER 25-35-45-70-85-120

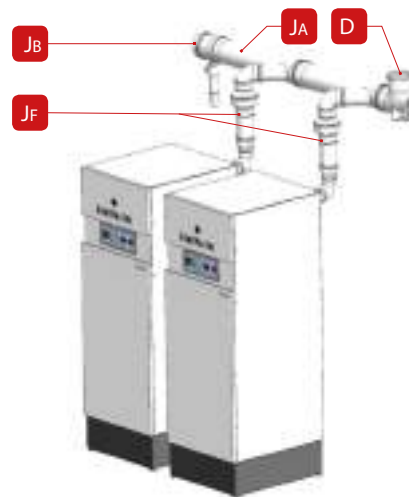

KIT COLLETTORI FUMI CASCATA Ø 200 MM PER HEATMASTER - WATERMASTER

D - CURVE

CODICE	ARTICOLO	RIF	EURO
786352	Curva 90° con supporto Ø 200	D	409,00

J - COLLETTORI FUMI - SINO A 4 HEATMASTER / WATERMASTER IN CASCATA

CODICE	ARTICOLO	RIF	EURO
787049	Set Connessione in Cascata Ø 80 per produttori ACS HeatMaster C-TC 25/35/45 e/o WaterMaster 25/35/45	JF	535,00
787050	Set Connessione in Cascata Ø 100 per produttori ACS HeatMaster TC 70/85/120 e/o WaterMaster 70/85/120	JF	554,00
787098	Kit base per collettore fumi cascata Ø 200 con lunghezza 750 mm per 1 HeatMaster C-TC e/o WaterMaster	JA	740,00
786299	Terminale chiuso collettore fumi cascata diametro Ø 200 con sifone	JB	241,00

HEATMASTER 25 C ACVMAX
HEATMASTER 25-35-45-70-85-120 TC
WATERMASTER 25-35-45-70-85-120

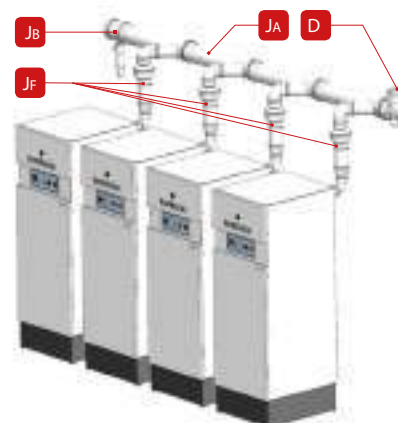

Accessori Circuito Sanitario

COMPACT MIX - MISCELATORE TERMOSTATICO CON ANELLO DI RICIRCOLO

	CODICE	ARTICOLO	EURO
	698868	CM 20 - Compact Mix DN20 - Miscelatore termostatico sanitario	989,00
	698871	CM 25 - Compact Mix DN25 - Miscelatore termostatico sanitario	1.370,00
	698872	CM 32 - Compact Mix DN32 - Miscelatore termostatico sanitario	1.430,00

DESCRIZIONE

Sistema termostatico per piccoli e grandi impianti di distribuzione acqua calda sanitaria con anello di ricircolo

- Campo di regolazione da 30 a 60°C
- Sistema termostatico con corpo nichelato completo di:
 - regolatore della temperatura dell'anello di ricircolo
 - n. 2 saracinesche di sezionamento con funzione di valvola di non ritorno
 - n. 3 termometri ad immersione

TABELLA DI SCELTA DEL MISCELATORE

PRESSIONE bar	PORTATA L/min		
	¾"	1"	1 ¼"
1	43	53	82
2	63	75	118
3	76	92	145
4	90	108	167

Le portate sono nette considerando una perdita di carico di circa il 20%.

VASI DI ESPANSIONE CIRCUITO SANITARIO

	CODICE	ARTICOLO	EURO
	709498	Hydro 05 - Vaso espansione circuito sanitario 5 litri	99,00
	709499	Hydro 08 - Vaso espansione circuito sanitario 8 litri	99,00
	709500	Hydro 12 - Vaso espansione circuito sanitario 12 litri	108,00
	709501	Hydro 18 - Vaso espansione circuito sanitario 18 litri	118,00
	709502	Hydro 24 - Vaso espansione circuito sanitario 24 litri	128,00
	709503	Hydro 35 - Vaso espansione circuito sanitario 35 litri	256,00
	709504	Hydro 50 - Vaso espansione circuito sanitario 50 litri	348,00

ACCESSORI CIRCUITO SOLARE/PRIMARIO

	CODICE	ARTICOLO	EURO
	709505	Hydro Solare/Primario 12 - Vaso di espansione 12 litri	126,00
	709506	Hydro Solare/Primario 18 - Vaso di espansione 18 litri	133,00
	709507	Hydro Solare/Primario 25 - Vaso di espansione 25 litri	141,00
	709508	Hydro Solare/Primario 35 - Vaso di espansione 35 litri	216,00
	709509	Hydro Solare/Primario 50 - Vaso di espansione 50 litri	260,00
	709510	Hydro Solare/Primario 80 - Vaso di espansione 80 litri	399,00
	709511	Hydro Solare/Primario 100 - Vaso di espansione 100 litri	455,00
	709512	Hydro Solare/Primario 150 - Vaso di espansione 150 litri	701,00

VALVOLE DI SICUREZZA

	CODICE	ARTICOLO	EURO
	698867	Valvola di sicurezza 3/4" - 6 bar per circuito sanitario	189,00
	786690	Valvola di sicurezza 3/4" - 7 bar per circuito sanitario	80,00
	698873	Valvola di sicurezza 1" - 6 bar per circuito sanitario	290,00
	785259	Valvola di sicurezza 1" - 7 bar per circuito sanitario	189,00
	785260	Gruppo di sicurezza 3/4" - 7 bar per circuito sanitario	99,00
	785275	Valvola di sicurezza 1/2" - 3 bar per circuito primario	56,00

KIT IDRAULICO SANITARIO

	CODICE	ARTICOLO	EURO
	784380	Kit idraulico sanitario murale/basamento Kit di collegamento comprendente gruppo di sicurezza, miscelatore termostatico 1/2" e presa da 3/4" per vaso d'espansione sanitario (opzione). Kit previsto per i bollitori Comfort/Comfort E e Smart 100-240/Smart E/Smart E Plus/Smart EW	539,00

Puffer Puffer Combinati

Da 25 a 2000 litri

PUFFER TST

TST P 600 → 2000 puffer per circuito primario da 600 a 2000 litri	120
TST P 2E 300 → 2000 puffer circuito primario a singolo serpentino da 300 a 2000 litri	122
TST P 3E 300 → 2000 puffer circuito primario a doppio serpentino da 300 a 2000 litri	124
TST P H/C 25 → 500 puffer per acqua calda/ refrigerata da 25 a 500 litri	126
TST P COLD / HP 800 → 1000 puffer primario caldo/ freddo da 800 a 1000 litri	128
TST FAST 300 → 2000 puffer con produzione ACS da 300 a 2000 litri	130
TST FAST 2E 300 → 2000 puffer con produzione ACS a 2 energie da 300 a 2000 litri	132
TST FAST 3E 500 → 2000 puffer con produzione ACS a 3 energie da 500 a 2000 litri	134
Schemi puffer solo riscaldamento e caldo/freddo Schemi puffer combinati	136

TST P

I puffer multienergia

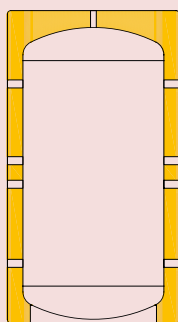

TST P 600-2000

Puffer per acqua calda di riscaldamento in acciaio al carbonio con 8 attacchi

- Isolamento in poliestere spessore 100 mm fornito assemblato per acqua calda (modelli di capacità dagli 600 ai 2000 litri)
- Elevata resistenza agli shock termici e alle alte temperature: fino a 95°C

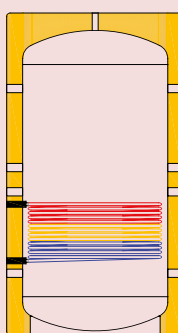

TST P 2E 300-2000

Puffer per acqua calda di riscaldamento in acciaio al carbonio con 8 attacchi e con singolo serpentino

- Isolamento in poliuretano rigido iniettato ad alta densità da 50 mm per acqua calda (modelli di capacità dai 300 ai 500 litri)
- Isolamento in poliestere spessore 100 mm fornito assemblato per acqua calda (modelli di capacità dagli 600 ai 2000 litri)
- Elevata resistenza agli shock termici e alle alte temperature: fino a 95°C

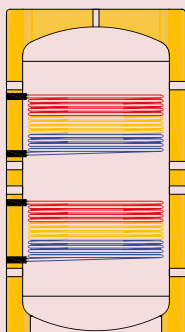

TST P 3E 300-2000

Puffer per acqua calda di riscaldamento in acciaio al carbonio con 8 attacchi e con doppio serpentino

- Isolamento in poliuretano rigido iniettato ad alta densità da 50 mm per acqua calda (modelli di capacità dai 300 ai 500 litri)
- Isolamento in poliestere spessore 100 mm fornito assemblato per acqua calda (modelli di capacità dagli 600 ai 2000 litri)
- Elevata resistenza agli shock termici e alle alte temperature: fino a 95°C

TST P H/C

I puffer caldo/freddo per pompe di calore



TST P H/C 25-500

Puffer in acciaio al carbonio con 4 o 6 attacchi per impianti con acqua calda/refrigerata, ideale per soluzioni impiantistiche con pompe di calore

- Isolamento in poliuretano rigido iniettato ad alta densità da 30 o 50 mm per acqua calda/refrigerata
- Elevata resistenza agli shock termici e alle alte temperature: dai 6°C fino a 95°C
- Pressione d'esercizio: 6 bar
- Rivestimento in ABS per installazione sia in interno che in esterno

TST FAST

I puffer multienergia combinati

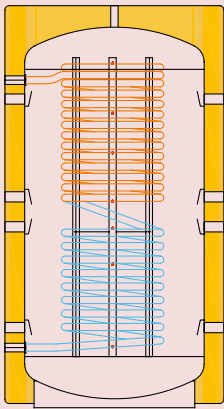

TST FAST 300-2000

Puffer con serpentino in acciaio inox per produzione acqua calda sanitaria istantanea

- Isolamento in poliuretano rigido iniettato ad alta densità da 50 mm per acqua calda (modelli di capacità 300 e 500 litri)
- Isolamento in poliestere spessore 100 mm fornito assemblato per acqua calda (modelli di capacità dagli 600 ai 2000 litri)
- Elevata resistenza agli shock termici e alle alte temperature: fino a 95°C
- 9 connessioni per primario
- 2 connessioni per serpentino sanitario

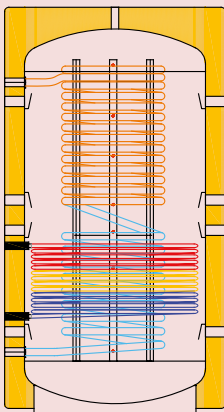

TST FAST 2E 300-2000

Puffer con serpentino in acciaio inox per produzione acqua calda sanitaria in istantaneo e singolo serpentino per energia aggiuntiva

- Isolamento in poliuretano rigido iniettato ad alta densità da 50 mm per acqua calda (modelli di capacità 300 e 500 litri)
- Isolamento in poliestere spessore 100 mm fornito assemblato per acqua calda (modelli di capacità dagli 600 ai 2000 litri)
- Elevata resistenza agli shock termici e alle alte temperature: fino a 95°C
- 9 connessioni per primario
- 2 connessioni per serpentino primario
- 2 connessioni per serpentino sanitario

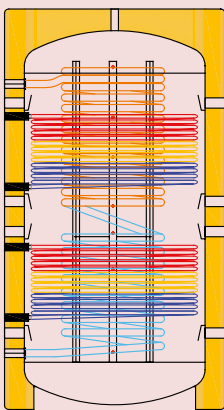

TST FAST 3E 500-2000

Puffer con serpentino in acciaio inox per produzione acqua calda sanitaria in istantaneo e doppio serpentino per energie aggiuntive

- Isolamento in poliuretano rigido iniettato ad alta densità da 50 mm per acqua calda (modello di capacità 500 litri)
- Isolamento in poliestere spessore 100 mm fornito assemblato per acqua calda (modelli di capacità dagli 600 ai 2000 litri)
- Elevata resistenza agli shock termici e alle alte temperature: fino a 95°C
- 9 connessioni per primario
- 2 connessioni per serpentino primario superiore
- 2 connessioni per serpentino primario inferiore
- 2 connessioni per serpentino sanitario

TST P 600 → 2000

Puffer primario

Disponibile da 750 a 2000 L

+ VANTAGGI

Puffer per acqua calda di riscaldamento in acciaio al carbonio.

- Isolamento in poliestere fornito assemblato per acqua calda di spessore 100 mm (modelli di capacità dagli 600 ai 1500 litri) o di spessore 125 mm (modello di capacità 2000 litri)
- Elevata resistenza agli shock termici e alle alte temperature: fino a 95°C
- 5 modelli da 600 a 2000 litri di capacità totale

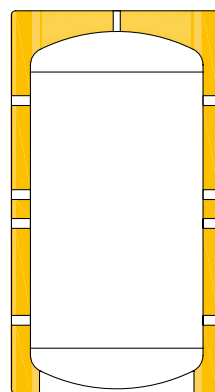

CONDIZIONI DI FUNZIONAMENTO

- Temperatura massima di funzionamento serbatoio 95°C
- Pressione massima di funzionamento serbatoio 3 bar

DISPONIBILI CON CAPACITÀ SINO A 5000 LITRI (GESTITI SOLO SU ORDINAZIONE, CON PAGAMENTO ANTICIPATO DEL 30% ALL'ATTO DELL'ORDINE).

LISTINO

Modelli con isolamento in poliestere morbido fornito assemblato

CODICE	MODELLO	EURO
003209	TST P 600 - Puffer primario 600 litri	1.570,00
003210	TST P 800 - Puffer primario 800 litri	1.940,00
003211	TST P 1000 - Puffer primario 1000 litri	2.120,00
003212	TST P 1500 - Puffer primario 1500 litri	2.910,00
003213	TST P 2000 - Puffer primario 2000 litri	3.450,00

CODICE	ACCESSORI	EURO
709480	Resistenza elettrica sanitario/primario con termostato 1,5 kW (1 x 230V)	563,00
709481	Resistenza elettrica sanitario/primario con termostato 2,0 kW (1 x 230V)	563,00
709482	Resistenza elettrica sanitario/primario con termostato 2,5 kW (1 x 230V)	563,00
709483	Resistenza elettrica sanitario/primario con termostato 3,0 kW (1 x 230V)	571,00
709484	Resistenza elettrica sanitario/primario con termostato 4,5 kW (1 x 230V)	798,00
709485	Resistenza elettrica sanitario/primario con termostato 3,0 kW (3 x 400V+N)	756,00
709486	Resistenza elettrica sanitario/primario con termostato 4,5 kW (3 x 400V+N)	798,00
709487	Resistenza elettrica sanitario/primario con termostato 6,0 kW (3 x 400V+N)	838,00
709488	Resistenza elettrica sanitario/primario con termostato 9,0 kW (3 x 400V+N)	843,00
709489	Resistenza elettrica sanitario/primario con termostato 12,0 kW (3 x 400V+N)	894,00

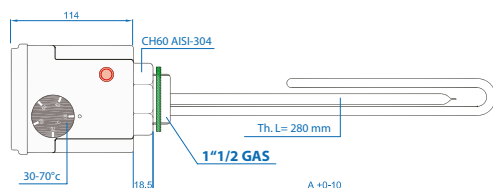

RESISTENZA ELETTRICA MONOFASE

Potenza (kW)	Tensione (V)	Lunghezza A (mm)
1.5	230	320
2.0	230	320
2.5	230	320
3.0	230	320
4.5	230	480

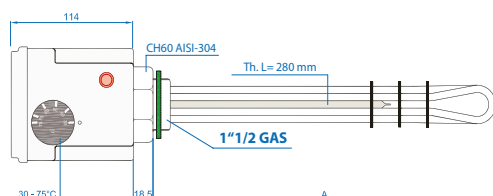

RESISTENZA ELETTRICA TRIFASE

Potenza (kW)	Tensione (V)	Lunghezza A (mm)
3.0	400	300
4.5	400	450
6.0	400	600
9.0	400	700
12.0	400	850

CARATTERISTICHE TECNICHE E DIMENSIONI

Tipo		TST P 600	TST P 800	TST P 1000	TST P 1500	TST P 2000
Capacità totale	L	600	800	1000	1500	2000
Dimensione 1-5	mm	1394	1426	1720	1750	2025
Dimensione 2-6	mm	994	1026	1249	1285	1489
Dimensione 3-7	mm	594	626	844	900	959
Dimensione 4-8	mm	224	256	300	350	325
Dimensione 9	mm	804	866	1040	1128	1214
Dimensione Ø D1 (senza isolamento)	mm	700	790	790	1000	1100
Dimensione Ø D2	mm	900	990	990	1200	1350
Dimensione R	mm	1690	1740	2090	2215	2450
Dimensione H1	mm	1644	1686	2041	2152	2377
Dimensione H2	mm	1700	1760	2090	2200	2420
Peso a vuoto	kg	84	97	114	162	225
Classe di efficienza energetica		C	C	C	C	C
Dispersione	W	113	117	144	170	190

TST P 600 - 2000

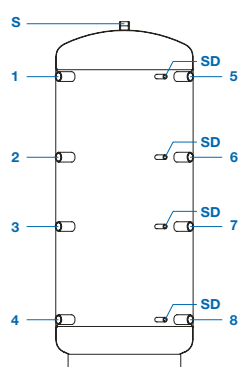

Dimensioni

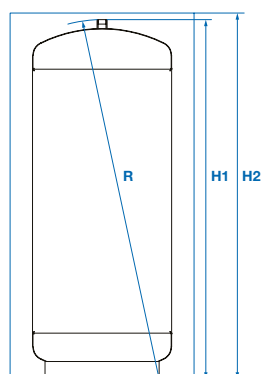

Dimensioni

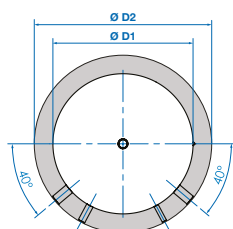

Legenda	
1	Mandata caldaia 1" 1/2
2	Mandata riscaldamento 1" 1/2
3	Libero 1" 1/2
4	Ritorno riscaldamento 1" 1/2
5	Mandata riscaldamento alta temperatura 1" 1/2
6	Mandata riscaldamento bassa temperatura 1" 1/2
7	Ritorno caldaia a gas, gasolio, pellet 1" 1/2
8	Ritorno caldaia a legna 1" 1/2
SC	Scarico 1" 1/4
S	Sfiato o valvola di sicurezza 1" 1/2
SD	Sonda 1/2"
Ø D1	Diametro senza isolamento
Ø D2	Diametro con isolamento
R	Ribaltamento
H1	Altezza senza isolamento
H2	Altezza con isolamento

TST P 2E 300 → 2000

Puffer primario singolo serpentino

Disponibile da 300 a 2000 L

+ VANTAGGI

Puffer per acqua calda di riscaldamento in acciaio al carbonio con singolo serpentino.

- Isolamento in poliuretano rigido iniettato ad alta densità da 50 mm per acqua calda (modelli di capacità dai 300 ai 500 litri)
- Isolamento in poliestere fornito assemblato per acqua calda di spessore 100 mm (modelli di capacità dagli 600 ai 1500 litri) o di spessore 125 mm (modello di capacità 2000 litri)
- Elevata resistenza agli shock termici e alle alte temperature: fino a 95°C
- 7 modelli da 300 a 2000 litri di capacità totale

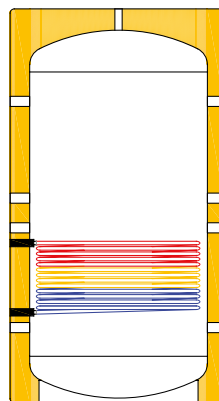

CONDIZIONI DI FUNZIONAMENTO

- Temperatura massima di funzionamento serbatoio 95°C
- Temperatura massima di funzionamento serpentino 110°C
- Pressione massima di funzionamento serbatoio 3 bar
- Pressione massima di funzionamento serpentino 10 bar

DISPONIBILI CON CAPACITÀ SINO A 5000 LITRI (GESTITI SOLO SU ORDINAZIONE, CON PAGAMENTO ANTICIPATO DEL 30% ALL'ATTO DELL'ORDINE).

LISTINO

Modelli con isolamento in poliuretano rigido iniettato ad alta densità

CODICE	MODELLO	EURO
709359	TST P 2E 300 - Puffer primario a singolo serpentino 300 litri	1.440,00
709360	TST P 2E 500 - Puffer primario a singolo serpentino 500 litri	1.700,00

Modelli con isolamento in poliestere morbido fornito assemblato

CODICE	MODELLO	EURO
003214	TST P 2E 600 - Puffer primario a singolo serpentino 600 litri	2.120,00
003215	TST P 2E 800 - Puffer primario a singolo serpentino 800 litri	2.310,00
003216	TST P 2E 1000 - Puffer primario a singolo serpentino 1000 litri	2.430,00
003217	TST P 2E 1500 - Puffer primario a singolo serpentino 1500 litri	3.400,00
003218	TST P 2E 2000 - Puffer primario a singolo serpentino 2000 litri	4.250,00

CODICE	ACCESSORI	EURO
709480	Resistenza elettrica sanitario/primario con termostato 1,5 kW (1 x 230V)	563,00
709481	Resistenza elettrica sanitario/primario con termostato 2,0 kW (1 x 230V)	563,00
709482	Resistenza elettrica sanitario/primario con termostato 2,5 kW (1 x 230V)	563,00
709483	Resistenza elettrica sanitario/primario con termostato 3,0 kW (1 x 230V)	571,00
709484	Resistenza elettrica sanitario/primario con termostato 4,5 kW (1 x 230V)	798,00
709485	Resistenza elettrica sanitario/primario con termostato 3,0 kW (3 x 400V+N)	756,00
709486	Resistenza elettrica sanitario/primario con termostato 4,5 kW (3 x 400V+N)	798,00
709487	Resistenza elettrica sanitario/primario con termostato 6,0 kW (3 x 400V+N)	838,00
709488	Resistenza elettrica sanitario/primario con termostato 9,0 kW (3 x 400V+N)	843,00
709489	Resistenza elettrica sanitario/primario con termostato 12,0 kW (3 x 400V+N)	894,00

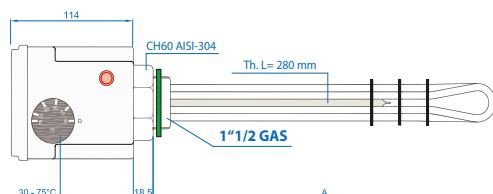
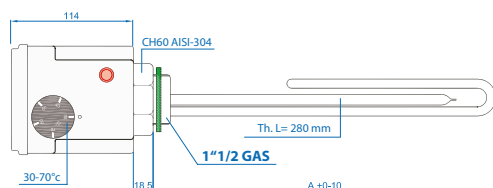

RESISTENZA ELETTRICA MONOFASE

Potenza (kW)	Tensione (V)	Lunghezza A (mm)
1.5	230	320
2.0	230	320
2.5	230	320
3.0	230	320
4.5	230	480

RESISTENZA ELETTRICA TRIFASE

Potenza (kW)	Tensione (V)	Lunghezza A (mm)
3.0	400	300
4.5	400	450
6.0	400	600
9.0	400	700
12.0	400	850

CARATTERISTICHE TECNICHE E DIMENSIONI

Tipo		TST P 2E 300	TST P 2E 500	TST P 2E 600	TST P 2E 800	TST P 2E 1000	TST P 2E 1500	TST P 2E 2000
Capacità totale	L	300	500	600	800	1000	1500	2000
Superficie serpentino inferiore	m ²	1,2	1,8	1,8	2,4	3,0	3,6	4,2
Dimensione 1-5	mm	1110	1381	1394	1426	1720	1750	2025
Dimensione 2-6	mm	835	971	994	1026	1249	1285	1489
Dimensione 3-7	mm	460	651	594	626	844	900	959
Dimensione 4-8	mm	210	211	224	256	300	350	325
Dimensione 9	mm	720	821	804	866	1040	1128	1214
Dimensione RS1	mm	210	211	224	256	300	350	325
Dimensione AS1	mm	660	721	724	801	970	1000	1105
Dimensione Ø D1 (senza isolamento)	mm	-	-	700	790	790	1000	1100
Dimensione Ø D2	mm	650	750	900	990	990	1200	1350
Dimensione R	mm	1505	1794	1690	1740	2090	2215	2450
Dimensione H1	mm	1342	1621	1644	1686	2041	2152	2377
Dimensione H2	mm	1357	1630	1700	1760	2090	2200	2420
Peso a vuoto	kg	73	103	109	130	156	210	278
Classe di efficienza energetica		B	C	C	C	C	C	C
Dispersione	W	68	92	113	117	144	170	190

TST P 2E 300 - 2000

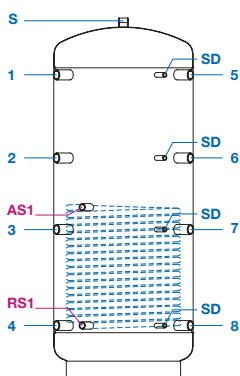

Dimensioni

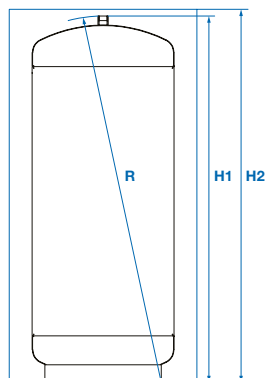

Dimensioni

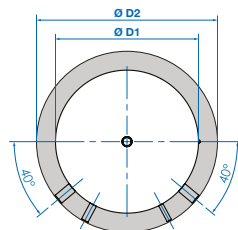

Legenda

1	Mandata caldaia	1" ½
2	Mandata riscaldamento	1" ½
3	Libero	1" ½
4	Ritorno riscaldamento	1" ½
5	Mandata riscaldamento alta temperatura	1" ½
6	Mandata riscaldamento bassa temperatura	1" ½
7	Ritorno caldaia a gas, gasolio, pellet	1" ½
8	Ritorno caldaia a legna	1" ½
SC	Scarico	1" ¼
S	Sfiato a valvola di sicurezza	1" ½
SD	Sonda	½"
RS1	Ritorno solare	1"
AS1	Mandata solare	1"
Ø D1	Diametro senza isolamento	
Ø D2	Diametro con isolamento	
R	Ribaltamento	
H1	Altezza senza isolamento	
H2	Altezza con isolamento	

TST P 3E 300 → 2000

Puffer primario doppio serpentino

Disponibile da 300 a 2000 L

+ VANTAGGI

Puffer per acqua calda di riscaldamento in acciaio al carbonio con doppio serpentino.

- Isolamento in poliuretano rigido iniettato ad alta densità da 50 mm per acqua calda (modelli di capacità dai 300 ai 500 litri)
- Isolamento in poliestere fornito assemblato per acqua calda di spessore 100 mm (modelli di capacità dagli 600 ai 1500 litri) o di spessore 125 mm (modello di capacità 2000 litri)
- Elevata resistenza agli shock termici e alle alte temperature: fino a 95°C
- 7 modelli da 300 a 2000 litri di capacità totale

CONDIZIONI DI FUNZIONAMENTO

- Temperatura massima di funzionamento serbatoio 95°C
- Temperatura massima di funzionamento serpentino 110°C
- Pressione massima di funzionamento serbatoio 3 bar
- Pressione massima di funzionamento serpentine 10 bar

DISPONIBILI CON CAPACITÀ SINO A 5000 LITRI (GESTITI SOLO SU ORDINAZIONE, CON PAGAMENTO ANTICIPATO DEL 30% ALL'ATTO DELL'ORDINE).

LISTINO

Modelli con isolamento in poliuretano rigido iniettato ad alta densità

CODICE	MODELLO	EURO
709361	TST P 3E 300 - Puffer primario a doppio serpentino 300 litri	1.750,00
709362	TST P 3E 500 - Puffer primario a doppio serpentino 500 litri	2.400,00

Modelli con isolamento in poliestere morbido fornito assemblato

CODICE	MODELLO	EURO
003219	TST P 3E 600 - Puffer primario a doppio serpentino 600 litri	2.580,00
003220	TST P 3E 800 - Puffer primario a doppio serpentino 800 litri	2.790,00
003221	TST P 3E 1000 - Puffer primario a doppio serpentino 1000 litri	3.300,00
003222	TST P 3E 1500 - Puffer primario a doppio serpentino 1500 litri	4.380,00
003223	TST P 3E 2000 - Puffer primario a doppio serpentino 2000 litri	4.900,00

CODICE	ACCESSORI	EURO
709480	Resistenza elettrica sanitario/primario con termostato 1,5 kW (1 x 230V)	563,00
709481	Resistenza elettrica sanitario/primario con termostato 2,0 kW (1 x 230V)	563,00
709482	Resistenza elettrica sanitario/primario con termostato 2,5 kW (1 x 230V)	563,00
709483	Resistenza elettrica sanitario/primario con termostato 3,0 kW (1 x 230V)	571,00
709484	Resistenza elettrica sanitario/primario con termostato 4,5 kW (1 x 230V)	798,00
709485	Resistenza elettrica sanitario/primario con termostato 3,0 kW (3 x 400V+N)	756,00
709486	Resistenza elettrica sanitario/primario con termostato 4,5 kW (3 x 400V+N)	798,00
709487	Resistenza elettrica sanitario/primario con termostato 6,0 kW (3 x 400V+N)	838,00
709488	Resistenza elettrica sanitario/primario con termostato 9,0 kW (3 x 400V+N)	843,00
709489	Resistenza elettrica sanitario/primario con termostato 12,0 kW (3 x 400V+N)	894,00

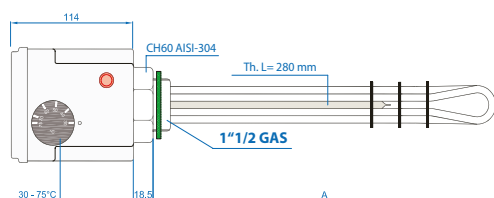
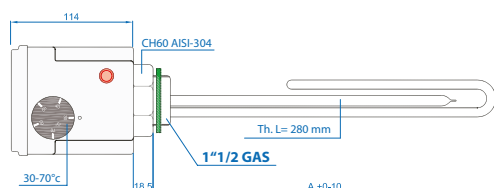
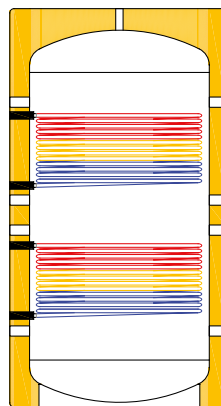

RESISTENZA ELETTRICA MONOFASE

Potenza (kW)	Tensione (V)	Lunghezza A (mm)
1.5	230	320
2.0	230	320
2.5	230	320
3.0	230	320
4.5	230	480

RESISTENZA ELETTRICA TRIFASE

Potenza (kW)	Tensione (V)	Lunghezza A (mm)
3.0	400	300
4.5	400	450
6.0	400	600
9.0	400	700
12.0	400	850

CARATTERISTICHE TECNICHE E DIMENSIONI

Tipo		TST P 3E 300	TST P 3E 500	TST P 3E 600	TST P 3E 800	TST P 3E 1000	TST P 3E 1500	TST P 3E 2000
Capacità totale	L	300	500	600	800	1000	1500	2000
Superficie serpentino inferiore	m ²	1,2	1,8	1,8	2,4	3,0	3,6	4,2
Superficie serpentino superiore	m ²	0,6	1,2	1,2	1,8	2,4	2,4	3,0
Dimensione 1-5	mm	1110	1381	1394	1426	1720	1750	2025
Dimensione 2-6	mm	835	971	994	1026	1249	1285	1489
Dimensione 3-7	mm	460	651	594	626	844	900	959
Dimensione 4-8	mm	210	211	224	256	300	350	325
Dimensione 9	mm	720	821	804	866	1040	1128	1214
Dimensione RS1	mm	210	211	224	256	300	350	325
Dimensione AS1	mm	660	721	724	801	970	1000	1105
Dimensione RS2	mm	780	981	994	1026	1180	1240	1475
Dimensione AS2	mm	1110	1381	1344	1386	1720	1750	2025
Dimensione Ø D1 (senza isolamento)	mm	-	-	700	790	790	1000	1100
Dimensione Ø D2	mm	650	750	900	990	990	1200	1350
Dimensione R	mm	1505	1794	1690	1740	2090	2215	2450
Dimensione H1	mm	1342	1621	1644	1686	2041	2152	2377
Dimensione H2	mm	1357	1630	1700	1760	2090	2200	2420
Peso a vuoto	kg	80	130	133	154	189	248	322
Classe di efficienza energetica		B	C	C	C	C	C	C
Dispersione	W	68	92	113	117	144	170	190

TST P 3E 300 - 2000

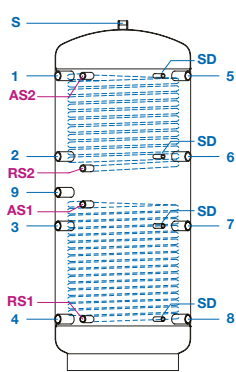

Dimensioni

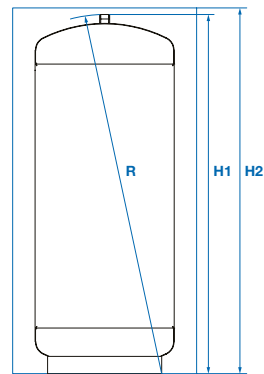

Dimensioni

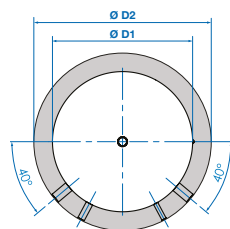

Legenda

1	Mandata caldaia	1" ½
2	Mandata riscaldamento	1" ½
3	Libero	1" ½
4	Ritorno riscaldamento	1" ½
5	Mandata riscaldamento alta temperatura	1" ½
6	Mandata riscaldamento bassa temperatura	1" ½
7	Ritorno caldaia a gas, gasolio, pellet	1" ½
8	Ritorno caldaia a legna	1" ½
SC	Scarico	1" ¼
S	Sfiato a valvola di sicurezza	1" ½
SD	Sonda	½"
RS1	Ritorno solare	1"
AS2	Mandata solare	1"
Ø D1	Diametro senza isolamento	
Ø D2	Diametro con isolamento	
R	Ribaltamento	
H1	Altezza senza isolamento	
H2	Altezza con isolamento	

TST P H/C 25 → 500

Puffer per acqua calda/refrigerata

+ VANTAGGI

Puffer in acciaio al carbonio per impianti con acqua calda/refrigerata, ideale per soluzioni impiantistiche con pompe di calore.

- Rivestimento in ABS rigido idoneo anche per installazione in esterno
- Isolamento in poliuretano rigido iniettato ad alta densità da 30 mm per acqua calda/refrigerata (modelli di capacità da 25, 50 e 100 litri)
- Isolamento in poliuretano rigido iniettato ad alta densità da 50 mm per acqua calda/refrigerata (modelli di capacità dai 200 ai 500 litri)
- Elevata resistenza agli shock termici e alle alte temperature: dai 6°C fino a 95°C
- Pressione d'esercizio: 6 bar
- Fino a 6 attacchi utilizzabili in tutti i modelli (da 25 a 500 litri)

CONDIZIONI DI FUNZIONAMENTO

- Temperatura massima di funzionamento serbatoio 95°C
- Temperatura minima di funzionamento serbatoio 6°C
- Pressione massima di funzionamento serbatoio 6 bar



I MODELLI TST P H/C 25 E 50 DEVONO ESSERE INSTALLATI A MURO IN VERTICALE UTILIZZANDO LE APPOSITE STAFFE DI FISSAGGIO (FORNITE DI SERIE). IL MODELLO TST P H/C 100 PUÒ ESSERE INSTALLATO A PARETE CON IL KIT STAFFE OPZIONALE.

LISTINO

Modelli con isolamento in poliuretano rigido iniettato e rivestimento in ABS

CODICE	MODELLO	EURO
003264	TST P H/C 25 - Puffer primario per acqua calda/refrigerata 25 litri - 4+2 attacchi	530,00
003265	TST P H/C 50 - Puffer primario per acqua calda/refrigerata 50 litri - 4+2 attacchi	540,00
003266	TST P H/C 100 - Puffer primario per acqua calda/refrigerata 100 litri - 6 attacchi	680,00
003267	TST P H/C 200 - Puffer primario per acqua calda/refrigerata 200 litri - 6 attacchi	1.050,00
003268	TST P H/C 300 - Puffer primario per acqua calda/refrigerata 300 litri - 6 attacchi	1.220,00
003269	TST P H/C 500 - Puffer primario per acqua calda/refrigerata 500 litri - 6 attacchi	1.600,00

CODICE	ACCESSORI	EURO
709480	Resistenza elettrica sanitario/primario con termostato 1,5 kW (1 x 230V)	563,00
709481	Resistenza elettrica sanitario/primario con termostato 2,0 kW (1 x 230V)	563,00
709482	Resistenza elettrica sanitario/primario con termostato 2,5 kW (1 x 230V)	563,00
709483	Resistenza elettrica sanitario/primario con termostato 3,0 kW (1 x 230V)	571,00
709484	Resistenza elettrica sanitario/primario con termostato 4,5 kW (1 x 230V)	798,00
709485	Resistenza elettrica sanitario/primario con termostato 3,0 kW (3 x 400V+N)	756,00
709486	Resistenza elettrica sanitario/primario con termostato 4,5 kW (3 x 400V+N)	798,00
709487	Resistenza elettrica sanitario/primario con termostato 6,0 kW (3 x 400V+N)	838,00
041498	Staffe per fissaggio a muro TST P H/C 100	114,00

Le resistenze elettriche sono compatibili solo con i TST P H/C 300 e TST P H/C 500.

DESCRIZIONE	QUANTITÀ PALLET
TST P H/C 25	18 pz
TST P H/C 50	15 pz
TST P H/C 100	8 pz

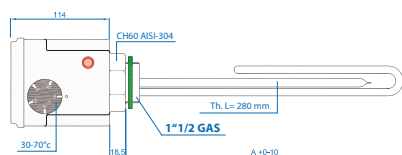

RESISTENZA ELETTRICA MONOFASE

Potenza (kW)	Tensione (V)	Lunghezza A (mm)
1.5	230	320
2.0	230	320
2.5	230	320
3.0	230	320
4.5	230	480

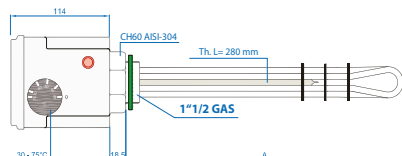

RESISTENZA ELETTRICA TRIFASE

Potenza (kW)	Tensione (V)	Lunghezza A (mm)
3.0	400	300
4.5	400	450
6.0	400	600

CARATTERISTICHE TECNICHE E DIMENSIONI

Tipo		TST P H/C 25	TST P H/C 50	TST P H/C 100 6 attacchi	TST P H/C 200 6 attacchi	TST P H/C 300 6 attacchi	TST P H/C 500 6 attacchi
Capacità totale	L	25	50	107	205	290	490
Dimensione 1-2	mm	90	89	179	210	210	270
Dimensione 3-4	mm	540	739	779	960	1100	1320
Dimensione 5	mm	-	375	479	585	660	820
Dimensione 6	mm	-	-	179	210	260	320
Dimensione 7	mm	-	-	779	960	1110	1320
Dimensione 8	mm	-	-	579	710	810	1026
Dimensione 9	mm	-	-	379	460	510	653
Dimensione Ø D1	mm	-	-	400	500	550	650
Dimensione Ø D2	mm	300	345	460	560	650	750
Dimensione R	mm	698	899	1059	1287	1500	1795
Dimensione H1	mm	-	-	-	-	-	-
Dimensione H2	mm	630	830	954	1159	1352	1631
Peso a vuoto	kg	12	20	27	47	55	70
Classe di efficienza energetica		B	C	B	B	B	C
Dispersione	W	30	45	41	61	68	92

TST P H/C 25 - 500

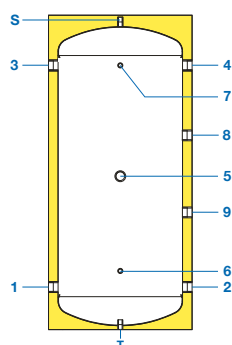

Dimensioni

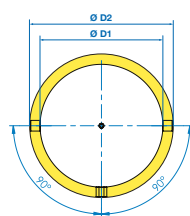
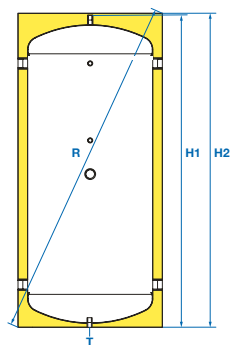

Legenda

1	Attacco idraulico	25-50 litri	1"
2	Attacco idraulico	25-50 litri	1"
3	Attacco idraulico	25-50 litri	1"
4	Attacco idraulico	25-50 litri	1"
1	Attacco idraulico	100-200 litri	1" ¼
2	Attacco idraulico	100-200 litri	1" ¼
3	Attacco idraulico	100-200 litri	1" ¼
4	Attacco idraulico	100-200 litri	1" ¼
8	Attacco idraulico	100-200 litri	1" ¼
9	Attacco idraulico	100-200 litri	1" ¼
1	Attacco idraulico	300 litri	2"
2	Attacco idraulico	300 litri	2"
3	Attacco idraulico	300 litri	2"
4	Attacco idraulico	300 litri	2"
8	Attacco idraulico	300 litri	2"
9	Attacco idraulico	300 litri	2"
1	Attacco idraulico	500 litri	3"
2	Attacco idraulico	500 litri	3"
3	Attacco idraulico	500 litri	3"
4	Attacco idraulico	500 litri	3"
8	Attacco idraulico	500 litri	2"
9	Attacco idraulico	500 litri	2"
5	Resistenza elettrica	300-500 litri	1" ½
5	Sonda	50-100-200 litri	1" ½
6	Sonda		½"
7	Termometro		½"
S	Sfiato o valvola di sicurezza	100-200 litri	1" ¼
S	Sfiato/Attacco/Valvola sicurezza	25-50 litri	1"
S	Sfiato o valvola di sicurezza	300-500 litri	½"
T	Attacco idraulico	25-50 litri	1"

Ø D1 Diametro senza isolamento

Ø D2 Diametro con isolamento

R Ribaltamento

H1 Altezza senza isolamento

H2 Altezza con isolamento

TST P COLD / HP 800 → 1000

Puffer primario caldo/freddo

Disponibile da 800 a 1000 L

+ VANTAGGI

Puffer in acciaio al carbonio per impianti con acqua refrigerata, ideale per soluzioni impiantistiche con pompe di calore.

- Isolamento con barriera al vapore da 19 mm per acqua refrigerata
- Isolamento aggiuntivo in poliestere spessore di 100 mm fornito assemblato per installazione caldo/freddo (modelli COLD HP)
- Manicotti di connessione idraulica di lunghezza 100 mm per trasformazione caldo/freddo
- Elevata resistenza agli shock termici e alle alte temperature: dai 6°C fino a 95°C
- Pressione d'esercizio: 6 bar
- 4 modelli da 800 a 1000 litri di capacità totale



CONDIZIONI DI FUNZIONAMENTO

- Temperatura massima di funzionamento serbatoio 95°C
- Temperatura minima di funzionamento serbatoio 6°C
- Pressione massima di funzionamento serbatoio 6 bar

DISPONIBILI CON CAPACITÀ SINO A 5000 LITRI (GESTITI SOLO SU ORDINAZIONE, CON PAGAMENTO ANTICIPATO DEL 30% ALL'ATTO DELL'ORDINE).

LISTINO

CODICE	MODELLO	EURO
003262	TST P COLD 800 - 4A - Puffer primario per acqua refrigerata 800 litri	2.680,00
003263	TST P COLD 1000 - 4A - Puffer primario per acqua refrigerata 1000 litri	2.990,00
003245	TST P COLD HP 800C - Puffer primario per acqua calda/refrigerata 800 litri - 4 attacchi	3.030,00
003246	TST P COLD HP 1000C - Puffer primario per acqua calda/refrigerata 1000 litri - 4 attacchi	3.460,00

CODICE	ACCESSORI	EURO
709480	Resistenza elettrica sanitario/primario con termostato 1,5 kW (1 x 230V)	563,00
709481	Resistenza elettrica sanitario/primario con termostato 2,0 kW (1 x 230V)	563,00
709482	Resistenza elettrica sanitario/primario con termostato 2,5 kW (1 x 230V)	563,00
709483	Resistenza elettrica sanitario/primario con termostato 3,0 kW (1 x 230V)	571,00
709484	Resistenza elettrica sanitario/primario con termostato 4,5 kW (1 x 230V)	798,00
709485	Resistenza elettrica sanitario/primario con termostato 3,0 kW (3 x 400V+N)	756,00
709486	Resistenza elettrica sanitario/primario con termostato 4,5 kW (3 x 400V+N)	798,00
709487	Resistenza elettrica sanitario/primario con termostato 6,0 kW (3 x 400V+N)	838,00
709488	Resistenza elettrica sanitario/primario con termostato 9,0 kW (3 x 400V+N)	843,00
709489	Resistenza elettrica sanitario/primario con termostato 12,0 kW (3 x 400V+N)	894,00

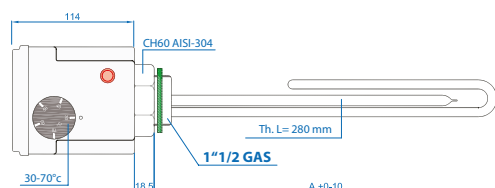

RESISTENZA ELETTRICA MONOFASE

Potenza (kW)	Tensione (V)	Lunghezza A (mm)
1.5	230	320
2.0	230	320
2.5	230	320
3.0	230	320
4.5	230	480

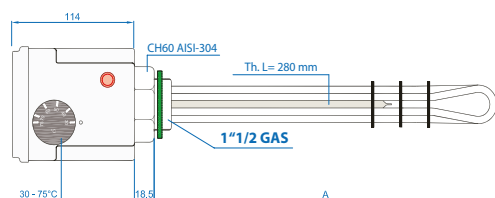

RESISTENZA ELETTRICA TRIFASE

Potenza (kW)	Tensione (V)	Lunghezza A (mm)
3.0	400	300
4.5	400	450
6.0	400	600
9.0	400	700
12.0	400	850

CARATTERISTICHE TECNICHE E DIMENSIONI

Tipo		TST P COLD 800	TST P COLD 1000	TST P COLD HP 800	TST P COLD HP 1000
Capacità totale	L	732	925	732	925
Dimensione 1-2	mm	310	370	310	370
Dimensione 3-4	mm	1440	1750	1440	1750
Dimensione 5	mm	875	1060	875	1060
Dimensione 6	mm	1055	1260	1055	1260
Dimensione 7	mm	1440	1750	1440	1750
Dimensione 8	mm	360	420	360	420
Dimensione Ø D2 (solo freddo)	mm	790	790	790	790
Dimensione Ø D2 (caldo/freddo)	mm	-	-	1030	1030
Dimensione R	mm	1756	2125	1756	2125
Dimensione H1	mm	1719	2088	1719	2088
Dimensione H2 (caldo/freddo)	mm	-	-	1790	2160
Peso a vuoto	kg	97	114	102	123
Classe di efficienza energetica (con accessorio isolamento aggiuntivo)					

TST P COLD 800 - 1000

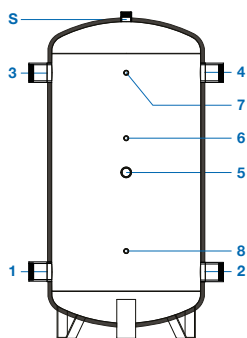

Dimensioni

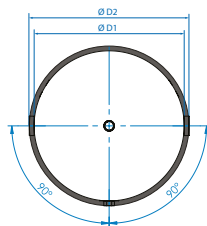
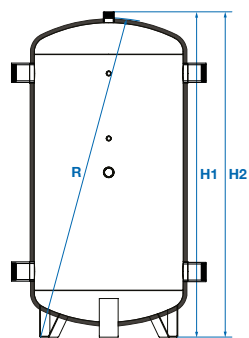

Legenda		
1	Attacco idraulico	800-1000 3"
2	Attacco idraulico	800-1000 3"
3	Attacco idraulico	800-1000 3"
4	Attacco idraulico	800-1000 3"
5	Resistenza elettrica	1" 1/2
6	Sonda	1/2"
7	Termometro	1/2"
8	Sonda	1/2"
S	Sfiato o valvola di sicurezza	1" 1/2
Ø D1 Diametro senza isolamento		
Ø D2 Diametro con isolamento		
R Ribaltamento		
H1 Altezza senza isolamento		
H2 Altezza con isolamento		

TST FAST 300 → 2000

Puffer con produzione ACS

Disponibile da 300 a 2000 L

+ VANTAGGI

Puffer con serpentino in acciaio inox AISI 316L per produzione acqua calda sanitaria istantanea.

- Isolamento in poliuretano rigido iniettato ad alta densità da 50 mm per acqua calda (modelli di capacità dai 300 ai 500 litri)
- Isolamento in poliestere fornito assemblato per acqua calda di spessore 100 mm (modelli di capacità dagli 600 ai 1500 litri) o di spessore 125 mm (modello di capacità 2000 litri)
- Elevata resistenza agli shock termici e alle alte temperature: fino a 95°C
- 9 connessioni per primario
- 2 connessioni per serpentino sanitario
- 7 modelli da 300 a 2000 litri di capacità totale

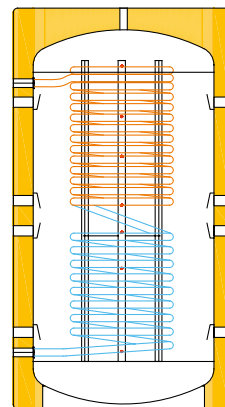

CONDIZIONI DI FUNZIONAMENTO

- Temperatura di funzionamento
- Riscaldamento 80°C
- Acqua di alimentazione: 10°C
- Temperatura massima di funzionamento serbatoio 95°C
- Temperatura massima di funzionamento serpentino 110°C
- Pressione massima di funzionamento serbatoio 3 bar
- Pressione massima di funzionamento serpentine 10 bar

LISTINO

Modelli con isolamento in poliuretano rigido iniettato ad alta densità

CODICE	MODELLO	EURO
709383	TST FAST 300 - Puffer con produzione ACS 300 litri	2.240,00
709384	TST FAST 500 - Puffer con produzione ACS 500 litri	2.710,00

Modelli con isolamento in poliestere morbido fornito assemblato

CODICE	MODELLO	EURO
003225	TST FAST 600 - Puffer con produzione ACS 600 litri	2.950,00
003226	TST FAST 800 - Puffer con produzione ACS 800 litri	3.180,00
003227	TST FAST 1000 - Puffer con produzione ACS 1000 litri	3.690,00
003228	TST FAST 1500 - Puffer con produzione ACS 1500 litri	5.250,00
003229	TST FAST 2000 - Puffer con produzione ACS 2000 litri	6.000,00

CODICE	ACCESSORI	EURO
709480	Resistenza elettrica sanitario/primario con termostato 1,5 kW (1 x 230V)	563,00
709481	Resistenza elettrica sanitario/primario con termostato 2,0 kW (1 x 230V)	563,00
709482	Resistenza elettrica sanitario/primario con termostato 2,5 kW (1 x 230V)	563,00
709483	Resistenza elettrica sanitario/primario con termostato 3,0 kW (1 x 230V)	571,00
709484	Resistenza elettrica sanitario/primario con termostato 4,5 kW (1 x 230V)	798,00
709485	Resistenza elettrica sanitario/primario con termostato 3,0 kW (3 x 400V+N)	756,00
709486	Resistenza elettrica sanitario/primario con termostato 4,5 kW (3 x 400V+N)	798,00
709487	Resistenza elettrica sanitario/primario con termostato 6,0 kW (3 x 400V+N)	838,00
709488	Resistenza elettrica sanitario/primario con termostato 9,0 kW (3 x 400V+N)	843,00
709489	Resistenza elettrica sanitario/primario con termostato 12,0 kW (3 x 400V+N)	894,00

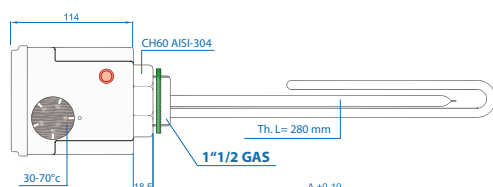

RESISTENZA ELETTRICA MONOFASE

Potenza (kW)	Tensione (V)	Lunghezza A (mm)
1.5	230	320
2.0	230	320
2.5	230	320
3.0	230	320
4.5	230	480

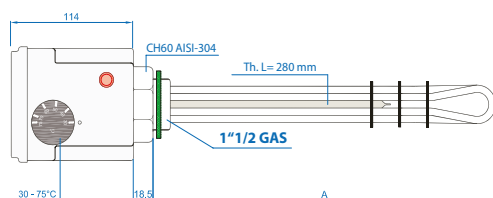

RESISTENZA ELETTRICA TRIFASE

Potenza (kW)	Tensione (V)	Lunghezza A (mm)
3.0	400	300
4.5	400	450
6.0	400	600
9.0	400	700
12.0	400	850

CARATTERISTICHE TECNICHE E DIMENSIONI

Tipo		TST FAST 300	TST FAST 500	TST FAST 600	TST FAST 800	TST FAST 1000	TST FAST 1500	TST FAST 2000
Capacità totale	L	300	500	600	800	1000	1500	2000
Superficie serpentino inox ACS	m ²	2,6	4,0	4,0	6,0	7,5	10,0	10,0
Dimensione 1-5	mm	1108	1381	1394	1426	1720	1750	2025
Dimensione 2-6	mm	-	971	994	1026	1249	1285	1489
Dimensione 3-7	mm	658	651	594	626	844	900	959
Dimensione 4-8	mm	208	211	224	256	300	350	325
Dimensione 9	mm	758	821	804	866	1040	1128	1214
Dimensione AF	mm	124	136	149	181	220	261	235
Dimensione AC	mm	1192	1455	1468	1500	1800	1839	2114
Dimensione Ø D1 (senza isolamento)	mm	-	-	700	790	790	1000	1100
Dimensione Ø D2	mm	650	750	900	990	990	1200	1350
Dimensione R	mm	1505	1794	1673	1720	2069	2193	2431
Dimensione H1	mm	-	1621	1643	1685	2040	2149	2374
Dimensione H2	mm	1357	1630	1700	1760	2090	2200	2420
Peso a vuoto	kg	65	104	121	136	172	236	315
Classe di efficienza energetica		B	C	C	C	C	C	C
Dispersione	W	68	92	113	117	144	170	190

PERFORMANCE ACQUA CALDA SANITARIA

Tipo		TST FAST 300	TST FAST 500	TST FAST 600	TST FAST 800	TST FAST 1000	TST FAST 1500	TST FAST 2000
Portata di punta a 40°C (ΔT = 30°C)	L/10'	258	422	422	498	584	580	582
Portata di punta prima ora a 40°C (ΔT = 30°C)	L/60'	1550	2535	2535	2988	3505	3480	3491
Portata in continuo a 40°C (ΔT = 30°C)	L/h	1550	2535	2535	2988	3505	3480	3491
Massima potenza scambiabile	kW	54	88	88	104	122	121	122

TST FAST 300 - 2000

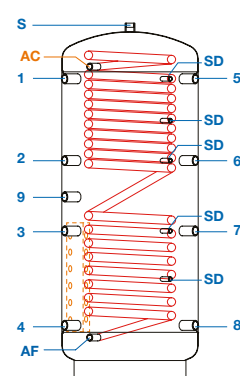

Dimensioni

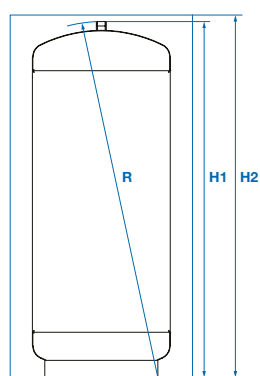

Dimensioni

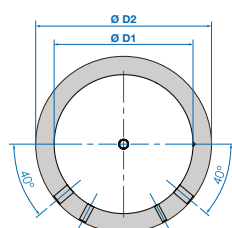

Legenda

1	Mandata caldaia a gas, gasolio, pellet	1" 1/2
2	Libero	1" 1/2
3	Libero	1" 1/2
4	Ritorno riscaldamento	1" 1/2
5	Mandata riscaldamento alta temperatura	1" 1/2
6	Mandata riscaldamento bassa temperatura	1" 1/2
7	Ritorno caldaia a gas, gasolio, pellet	1" 1/2
8	Ritorno caldaia a legna	1" 1/2
9	Resistenza elettrica	1" 1/2
S	Sfiato o valvola di sicurezza	1" 1/2
SD	Sonda	1/2"
AF	Entrata acqua fredda sanitaria	1"
AC	Uscita acqua fredda sanitaria	1"
Ø D1	Diametro senza isolamento	
Ø D2	Diametro con isolamento	
R	Ribaltamento	
H1	Altezza senza isolamento	
H2	Altezza con isolamento	

TST FAST 2E 300 → 2000

Puffer con produzione ACS a 2 energie

Disponibile da 300 a 2000 L

+ VANTAGGI

Puffer con serpentino in acciaio inox AISI 316L per produzione acqua calda sanitaria in istantaneo, e singolo serpentino per energia addizionale.

- Isolamento in poliuretano rigido iniettato ad alta densità da 50 mm per acqua calda (modelli di capacità dai 300 ai 500 litri)
- Isolamento in poliestere fornito assemblato per acqua calda di spessore 100 mm (modelli di capacità dagli 600 ai 1500 litri) o di spessore 125 mm (modello di capacità 2000 litri)
- Elevata resistenza agli shock termici e alle alte temperature: fino a 95°C
- 9 connessioni per primario
- 2 connessioni per serpentino primario
- 2 connessioni per serpentino sanitario
- 7 modelli da 300 a 2000 litri di capacità totale

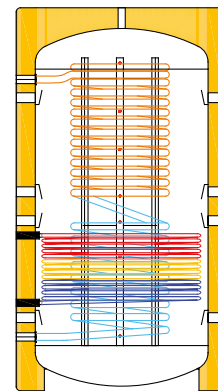

CONDIZIONI DI FUNZIONAMENTO

- Temperatura di funzionamento
- Riscaldamento 80°C
- Acqua di alimentazione: 10°C
- Temperatura massima di funzionamento serbatoio 95°C
- Temperatura massima di funzionamento serpentino 110°C
- Pressione massima di funzionamento serbatoio 3 bar
- Pressione massima di funzionamento serpentine 10 bar

LISTINO

Modelli con isolamento in poliuretano rigido iniettato ad alta densità

CODICE	MODELLO	EURO
709386	TST FAST 2E 300 - Puffer con produzione ACS a 2 energie 300 litri	2.550,00
709387	TST FAST 2E 500 - Puffer con produzione ACS a 2 energie 500 litri	2.860,00

Modelli con isolamento in poliestere morbido fornito assemblato

CODICE	MODELLO	EURO
003230	TST FAST 2E 600 - Puffer con produzione ACS a 2 energie 600 litri	3.070,00
003231	TST FAST 2E 800 - Puffer con produzione ACS a 2 energie 800 litri	3.550,00
003232	TST FAST 2E 1000 - Puffer con produzione ACS a 2 energie 1000 litri	4.090,00
003233	TST FAST 2E 1500 - Puffer con produzione ACS a 2 energie 1500 litri	5.830,00
003234	TST FAST 2E 2000 - Puffer con produzione ACS a 2 energie 2000 litri	6.600,00

CODICE	ACCESSORI	EURO
709480	Resistenza elettrica sanitario/primario con termostato 1,5 kW (1 x 230V)	563,00
709481	Resistenza elettrica sanitario/primario con termostato 2,0 kW (1 x 230V)	563,00
709482	Resistenza elettrica sanitario/primario con termostato 2,5 kW (1 x 230V)	563,00
709483	Resistenza elettrica sanitario/primario con termostato 3,0 kW (1 x 230V)	571,00
709484	Resistenza elettrica sanitario/primario con termostato 4,5 kW (1 x 230V)	798,00
709485	Resistenza elettrica sanitario/primario con termostato 3,0 kW (3 x 400V+N)	756,00
709486	Resistenza elettrica sanitario/primario con termostato 4,5 kW (3 x 400V+N)	798,00
709487	Resistenza elettrica sanitario/primario con termostato 6,0 kW (3 x 400V+N)	838,00
709488	Resistenza elettrica sanitario/primario con termostato 9,0 kW (3 x 400V+N)	843,00
709489	Resistenza elettrica sanitario/primario con termostato 12,0 kW (3 x 400V+N)	894,00

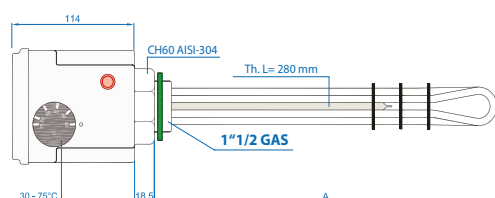
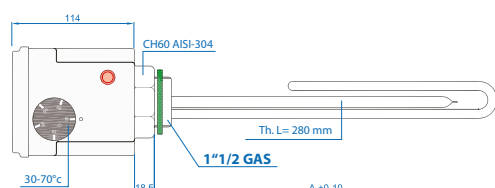

RESISTENZA ELETTRICA MONOFASE

Potenza (kW)	Tensione (V)	Lunghezza A (mm)
1.5	230	320
2.0	230	320
2.5	230	320
3.0	230	320
4.5	230	480

RESISTENZA ELETTRICA TRIFASE

Potenza (kW)	Tensione (V)	Lunghezza A (mm)
3.0	400	300
4.5	400	450
6.0	400	600
9.0	400	700
12.0	400	850

CARATTERISTICHE TECNICHE E DIMENSIONI

Tipo		TST FAST 2E 300	TST FAST 2E 500	TST FAST 2E 600	TST FAST 2E 800	TST FAST 2E 1000	TST FAST 2E 1500	TST FAST 2E 2000
Capacità totale	L	300	500	600	800	1000	1500	2000
Superficie serpentino inox ACS	m ²	2,6	4,0	4,0	6,0	7,5	10,0	10,0
Superficie serpentino inferiore	m ²	1,2	1,8	1,8	2,4	3,0	3,6	4,2
Dimensione 1-5	mm	1108	1381	1394	1426	1720	1750	2025
Dimensione 2-6	mm	-	971	994	1026	1249	1285	1489
Dimensione 3-7	mm	658	651	594	626	844	900	959
Dimensione 4-8	mm	208	211	224	256	300	350	325
Dimensione 9	mm	758	821	804	866	1040	1128	1214
Dimensione AF	mm	124	136	149	181	220	261	235
Dimensione AC	mm	1192	1455	1468	1500	1800	1839	2114
Dimensione RS1	mm	208	211	224	256	300	350	325
Dimensione AS1	mm	658	721	724	801	970	1000	1105
Dimensione Ø D1 (senza isolamento)	mm	-	-	700	790	790	1000	1100
Dimensione Ø D2	mm	650	750	900	990	990	1200	1350
Dimensione R	mm	1505	1794	1673	1720	2069	2193	2431
Dimensione H1	mm	-	1621	1643	1685	2040	2149	2374
Dimensione H2	mm	1357	1630	1700	1760	2090	2200	2420
Peso a vuoto	kg	71	128	145	169	202	272	366
Classe di efficienza energetica		B	C	C	C	C	C	C
Dispersione	W	68	92	113	117	144	170	190

PERFORMANCE ACQUA CALDA SANITARIA

Tipo		TST FAST 2E 300	TST FAST 2E 500	TST FAST 2E 600	TST FAST 2E 800	TST FAST 2E 1000	TST FAST 2E 1500	TST FAST 2E 2000
Portata di punta a 40°C (ΔT = 30°C)	L/10'	258	422	422	498	584	580	582
Portata di punta prima ora a 40°C (ΔT = 30°C)	L/60'	1550	2535	2535	2988	3505	3480	3491
Portata in continuo a 40°C (ΔT = 30°C)	L/h	1550	2535	2535	2988	3505	3480	3491
Massima potenza scambiabile	kW	54	88	88	104	122	121	122

TST FAST 2E 300 - 2000

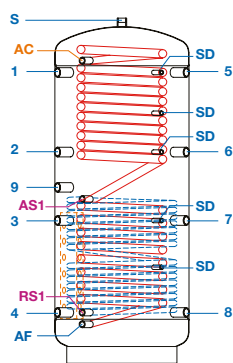

Dimensioni

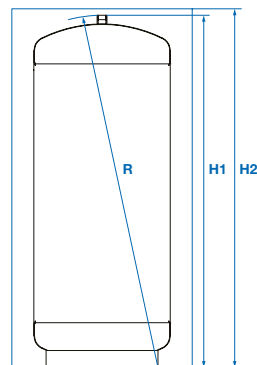

Dimensioni

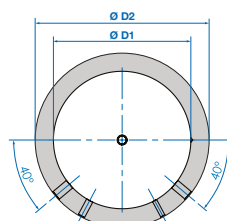

Legenda

1	Mandata caldaia a gas, gasolio, pellet	1" 1/2
2	Libero	1" 1/2
3	Libero	1" 1/2
4	Ritorno riscaldamento	1" 1/2
5	Mandata riscaldamento alta temperatura	1" 1/2
6	Mandata riscaldamento bassa temperatura	1" 1/2
7	Ritorno caldaia a gas, gasolio, pellet	1" 1/2
8	Ritorno caldaia a legna	1" 1/2
9	Resistenza elettrica	1" 1/2
S	Sfio o valvola di sicurezza	1" 1/2
SD	Sonda	1/2"
RS1	Ritorno solare	1"
AS1	Mandata solare	1"
AF	Entrata acqua fredda sanitaria	1"
AC	Uscita acqua fredda sanitaria	1"
Ø D1	Diametro senza isolamento	
Ø D2	Diametro con isolamento	
R	Ribaltamento	
H1	Altezza senza isolamento	
H2	Altezza con isolamento	

TST FAST 3E 500 → 2000

Puffer con produzione ACS a 3 energie

Disponibile da 500 a 2000 L

+ VANTAGGI

Puffer con serpentino in acciaio inox AISI 316L per produzione acqua calda sanitaria in istantaneo, e doppio serpentino per energie aggiuntive.

- Isolamento in poliuretano rigido iniettato ad alta densità da 50 mm per acqua calda (modello di capacità 500 litri)
- Isolamento in poliestere fornito assemblato per acqua calda di spessore 100 mm (modelli di capacità dagli 600 ai 1500 litri) o di spessore 125 mm (modello di capacità 2000 litri)
- Elevata resistenza agli shock termici e alle alte temperature: fino a 95°C
- 9 connessioni per primario
- 2 connessioni per serpentino primario superiore
- 2 connessioni per serpentino primario inferiore
- 2 connessioni per serpentino sanitario
- 6 modelli da 500 a 2000 litri di capacità totale

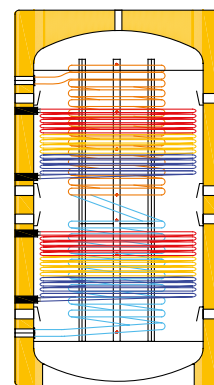

CONDIZIONI DI FUNZIONAMENTO

- Temperatura di funzionamento
- Riscaldamento 80°C
- Acqua di alimentazione: 10°C
- Temperatura massima di funzionamento serbatoio 95°C
- Temperatura massima di funzionamento serpentine 110°C
- Pressione massima di funzionamento serbatoio 3 bar
- Pressione massima di funzionamento serpentine 10 bar

LISTINO

Modelli con isolamento in poliuretano rigido iniettato ad alta densità

CODICE	MODELLO	EURO
709388	TST FAST 3E 500 - Puffer con produzione ACS a 3 energie 500 litri	3.020,00

Modelli con isolamento in poliestere morbido fornito assemblato

CODICE	MODELLO	EURO
003235	TST FAST 3E 600 - Puffer con produzione ACS a 3 energie 600 litri	3.240,00
003236	TST FAST 3E 800 - Puffer con produzione ACS a 3 energie 800 litri	3.730,00
003237	TST FAST 3E 1000 - Puffer con produzione ACS a 3 energie 1000 litri	4.400,00
003238	TST FAST 3E 1500 - Puffer con produzione ACS a 3 energie 1500 litri	6.190,00
003239	TST FAST 3E 2000 - Puffer con produzione ACS a 3 energie 2000 litri	7.000,00

CODICE	ACCESSORI	EURO
709480	Resistenza elettrica sanitario/primario con termostato 1,5 kW (1 x 230V)	563,00
709481	Resistenza elettrica sanitario/primario con termostato 2,0 kW (1 x 230V)	563,00
709482	Resistenza elettrica sanitario/primario con termostato 2,5 kW (1 x 230V)	563,00
709483	Resistenza elettrica sanitario/primario con termostato 3,0 kW (1 x 230V)	571,00
709484	Resistenza elettrica sanitario/primario con termostato 4,5 kW (1 x 230V)	798,00
709485	Resistenza elettrica sanitario/primario con termostato 3,0 kW (3 x 400V+N)	756,00
709486	Resistenza elettrica sanitario/primario con termostato 4,5 kW (3 x 400V+N)	798,00
709487	Resistenza elettrica sanitario/primario con termostato 6,0 kW (3 x 400V+N)	838,00
709488	Resistenza elettrica sanitario/primario con termostato 9,0 kW (3 x 400V+N)	843,00
709489	Resistenza elettrica sanitario/primario con termostato 12,0 kW (3 x 400V+N)	894,00

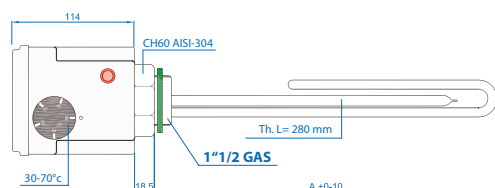

RESISTENZA ELETTRICA MONOFASE

Potenza (kW)	Tensione (V)	Lunghezza A (mm)
1.5	230	320
2.0	230	320
2.5	230	320
3.0	230	320
4.5	230	480

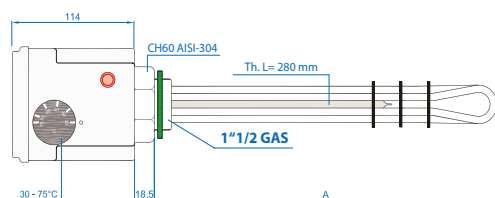

RESISTENZA ELETTRICA TRIFASE

Potenza (kW)	Tensione (V)	Lunghezza A (mm)
3.0	400	300
4.5	400	450
6.0	400	600
9.0	400	700
12.0	400	850

CARATTERISTICHE TECNICHE E DIMENSIONI

Tipo		TST FAST 3E 500	TST FAST 3E 600	TST FAST 3E 800	TST FAST 3E 1000	TST FAST 3E 1500	TST FAST 3E 2000
Capacità totale	L	500	600	800	1000	1500	2000
Superficie serpentino inox ACS	m ²	4,0	4,0	6,0	7,5	10,0	10,0
Superficie serpentino inferiore	m ²	1,8	1,8	2,4	3,0	3,6	4,2
Superficie serpentino superiore	m ²	1,2	1,2	1,8	2,4	2,4	3,0
Dimensione 1-5	mm	1381	1394	1426	1720	1750	2025
Dimensione 2-6	mm	971	994	1026	1249	1285	1489
Dimensione 3-7	mm	651	594	626	844	900	959
Dimensione 4-8	mm	211	224	256	300	350	325
Dimensione 9	mm	821	804	866	1040	1128	1214
Dimensione AF	mm	136	149	181	220	261	235
Dimensione AC	mm	1455	1468	1500	1800	1839	2114
Dimensione RS1	mm	211	224	256	300	350	325
Dimensione AS1	mm	721	724	801	970	1000	1105
Dimensione RS2	mm	981	994	1026	1180	1240	1475
Dimensione AS2	mm	1381	1344	1386	1720	1750	2025
Dimensione Ø D1 (senza isolamento)	mm	-	700	790	790	1000	1100
Dimensione Ø D2	mm	750	900	990	990	1200	1350
Dimensione R	mm	1794	1673	1720	2069	2193	2431
Dimensione H1	mm	1621	1643	1685	2040	2149	2374
Dimensione H2	mm	1630	1700	1760	2090	2200	2420
Peso a vuoto	kg	141	158	192	232	308	401
Classe di efficienza energetica		C	C	C	C	C	C
Dispersione	W	92	113	117	144	170	190

PERFORMANCE ACQUA CALDA SANITARIA

Tipo		TST FAST 3E 500	TST FAST 3E 600	TST FAST 3E 800	TST FAST 3E 1000	TST FAST 3E 1500	TST FAST 3E 2000
Portata di punta a 40°C (ΔT = 30°C)	L/10'	422	422	498	584	580	582
Portata di punta prima ora a 40°C (ΔT = 30°C)	L/60'	2535	2535	2988	3505	3480	3491
Portata in continuo a 40°C (ΔT = 30°C)	L/h	2535	2535	2988	3505	3480	3491
Massima potenza scambiabile	kW	88	88	104	122	121	122

TST FAST 3E 500 - 2000

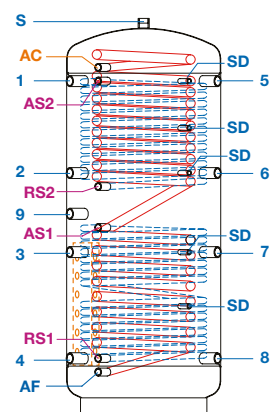

Dimensioni

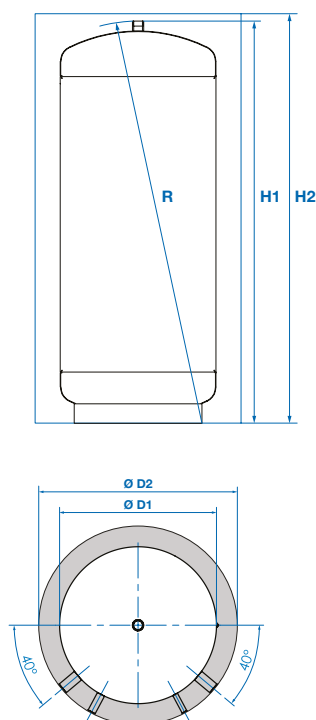

Legenda

1	Mandata caldaia a gas, gasolio, pellet	1" 1/2
2	Libero	1" 1/2
3	Libero	1" 1/2
4	Ritorno riscaldamento	1" 1/2
5	Mandata riscaldamento alta temperatura	1" 1/2
6	Mandata riscaldamento bassa temperatura	1" 1/2
7	Ritorno caldaia a gas, gasolio, pellet	1" 1/2
8	Ritorno caldaia a legna	1" 1/2
9	Resistenza elettrica	1" 1/2
S	Sfiato o valvola di sicurezza	1" 1/2
SD	Sonda	1/2"
RS1	Ritorno solare	1"
RS2	Ritorno solare	1"
AS1	Mandata solare	1"
AS2	Mandata solare	1"
AF	Entrata acqua fredda sanitaria	1"
AC	Uscita acqua fredda sanitaria	1"
Ø D1	Diametro senza isolamento	
Ø D2	Diametro con isolamento	
R	Ribaltamento	
H1	Altezza senza isolamento	
H2	Altezza con isolamento	

Schemi Puffer

TST P 600-2000: ABBINAMENTO A CALDAIA A PELLETS

Puffer TST P 600-2000 nella configurazione con caldaia a pellets per riscaldamento.

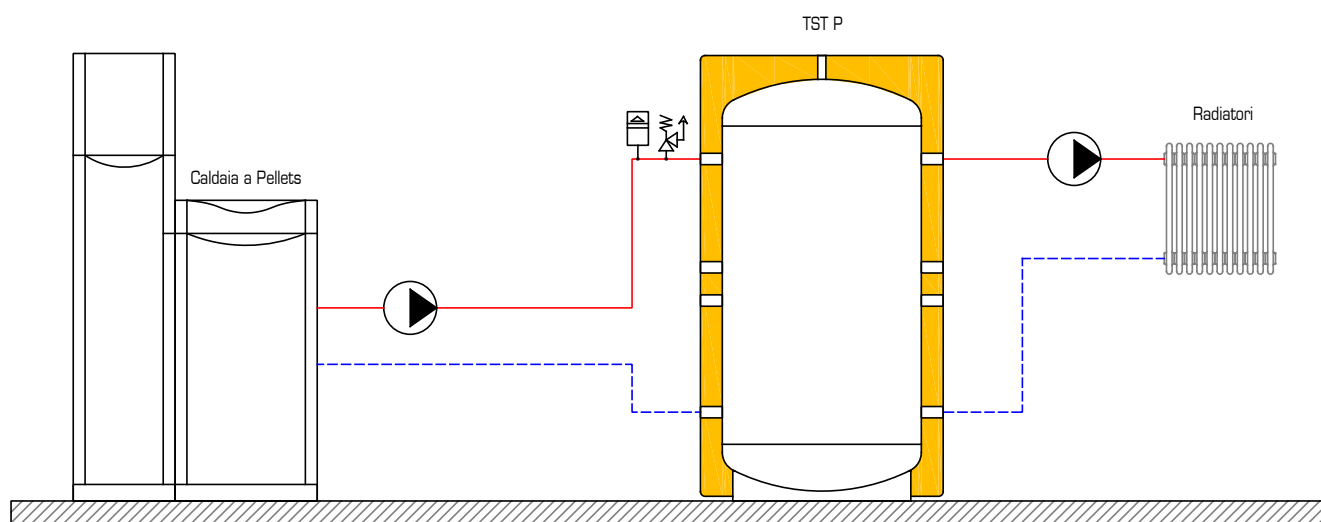

TST P 2E 300-2000: ABBINAMENTO A SOLARE E CALDAIA A PELLETS

Puffer TST P 2E 300-2000 nella configurazione con integrazione energetica mediante solare termico e caldaia a pellets per riscaldamento.

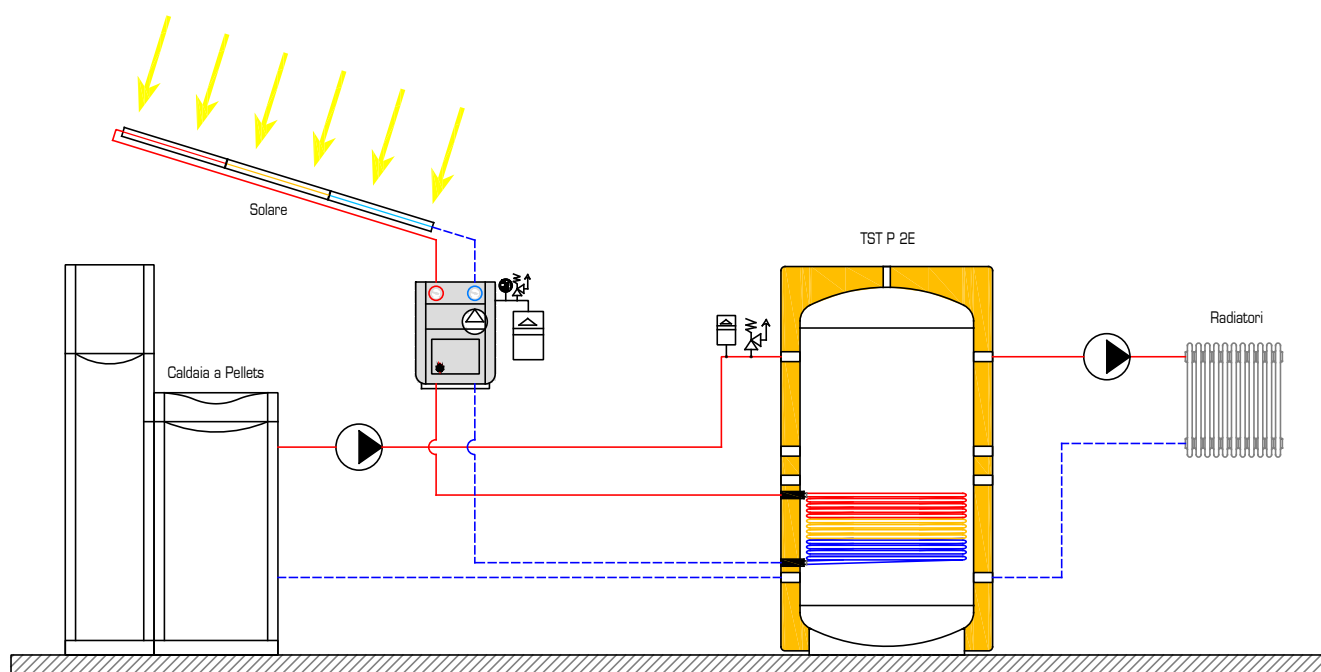

TST P 3E 300-2000: ABBINAMENTO A SOLARE, CALDAIA A GAS E CALDAIA A PELLETS

Puffer TST P 3E 300-2000 nella configurazione con integrazione energetica mediante solare termico, caldaia a gas e caldaia a pellets per riscaldamento.

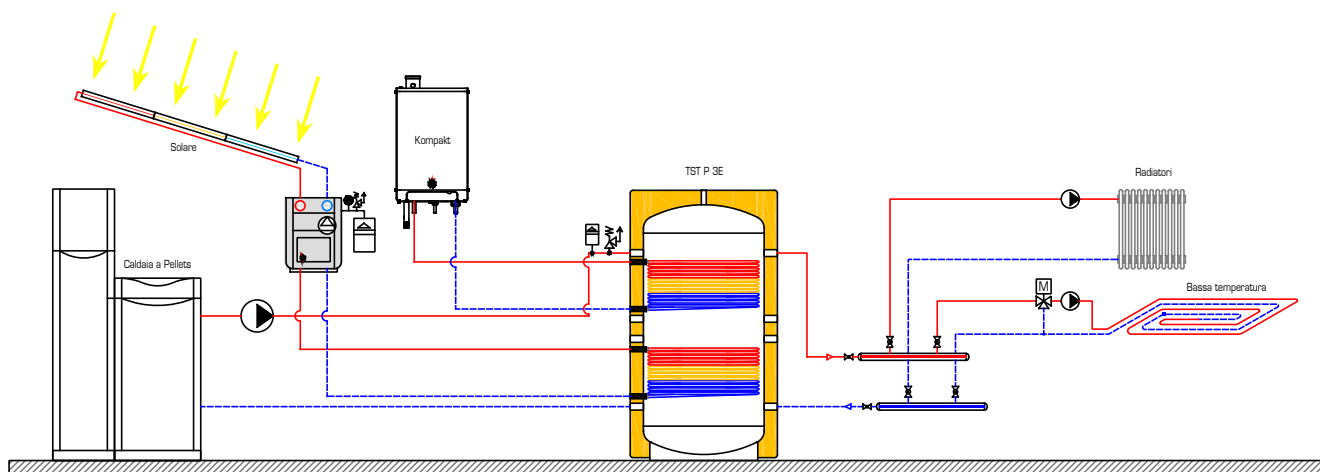

TST P H/C 25-500: ABBINAMENTO A POMPA DI CALORE IN IMPIANTI IBRIDI CON MULTIENERGIA SMART ME

Puffer TST P H/C 25-500 nella configurazione con pompa di calore per riscaldamento/raffrescamento e produzione di acqua calda sanitaria con bollitore Smart ME con integrazione energetica mediante solare termico.

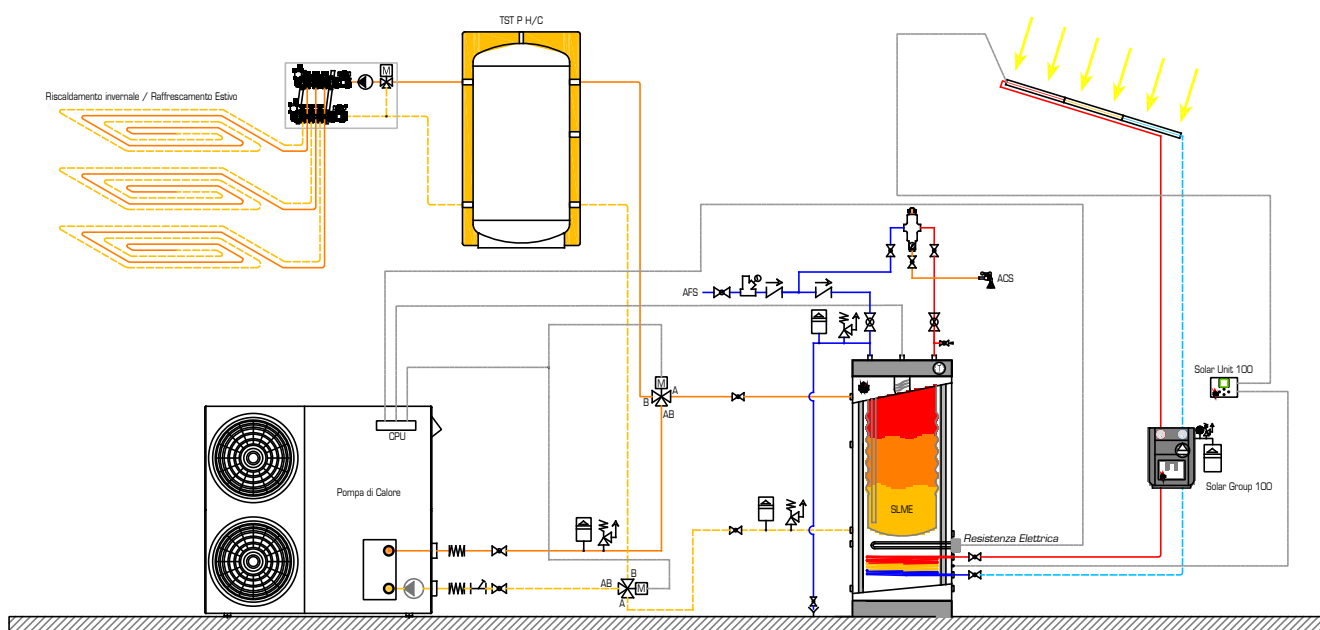

Schemi Puffer Combinati

TST FAST 300-2000: ABBINAMENTO A CALDAIA A PELLETS

Puffer combinato TST FAST 300-2000 nella configurazione con caldaia a pellets per riscaldamento e produzione di acqua calda sanitaria.

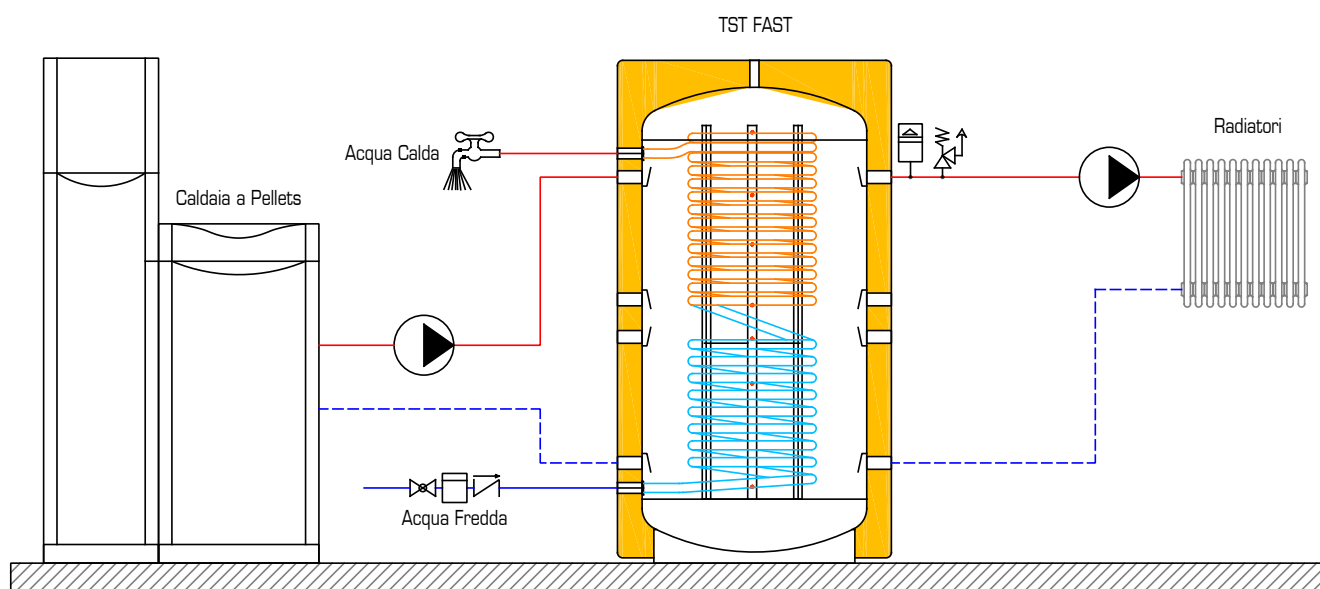

TST FAST 2E 300-2000: ABBINAMENTO A SOLARE E CALDAIA A PELLETS

Puffer combinato TST FAST 2E 300-2000 nella configurazione con integrazione energetica mediante solare termico e caldaia a pellets per riscaldamento e produzione di acqua calda sanitaria.

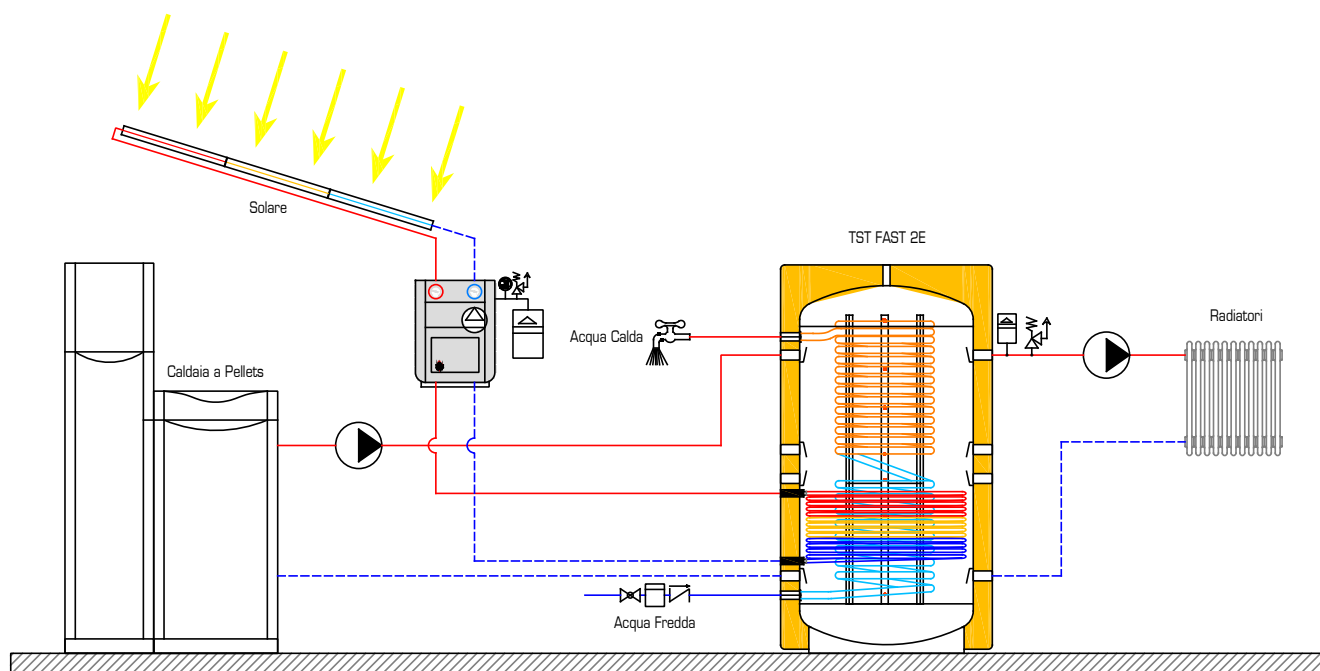

TST FAST 3E 500-2000: ABBINAMENTO A SOLARE, CALDAIA A GAS E CALDAIA A PELLETS

Puffer combinato TST FAST 3E 500-2000 nella configurazione con integrazione energetica mediante solare termico, caldaia a gas e caldaia a pellets per riscaldamento e produzione di acqua calda sanitaria.

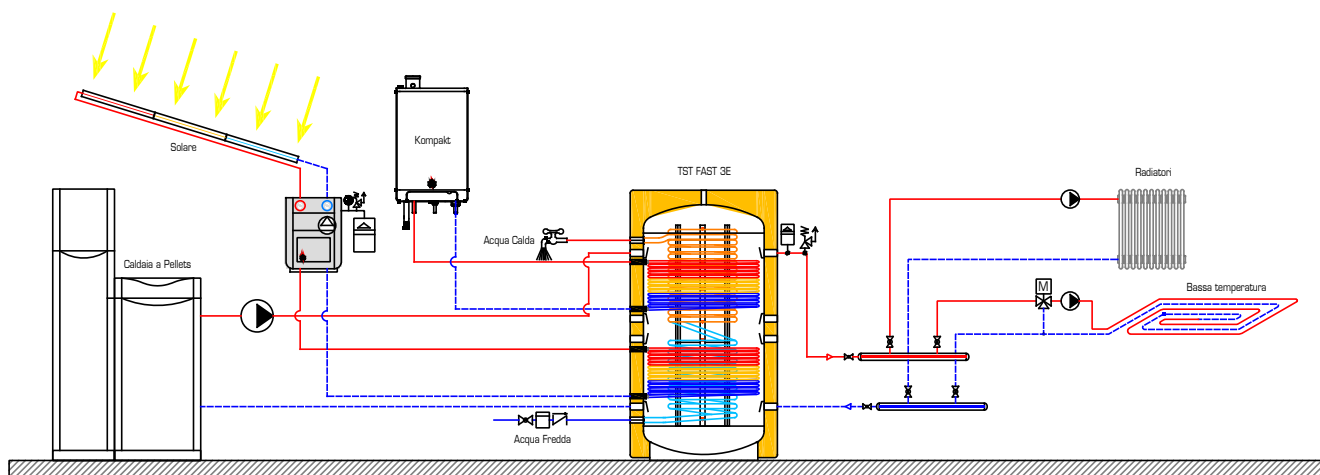

TST FAST 3E 500-2000: ABBINAMENTO A SOLARE, CALDAIA A GAS E POMPA DI CALORE

Puffer combinato TST FAST 3E 500-2000 nella configurazione con integrazione energetica mediante solare termico, caldaia a gas e pompa di calore per riscaldamento e produzione di acqua calda sanitaria.

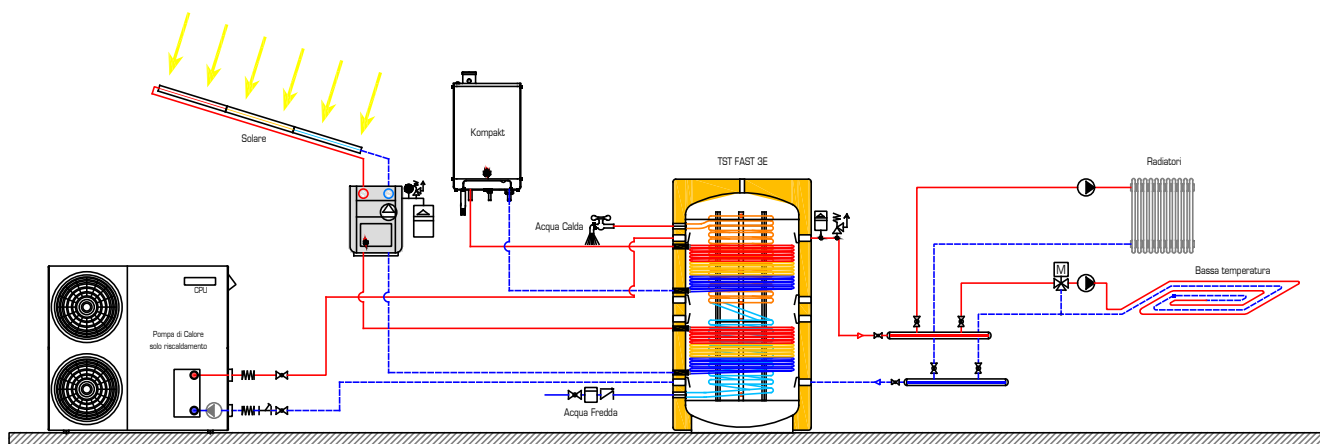

Solare Termico

Solare Termico

HELIO PLAN 2.0 Collettori solari piani con superficie totale di 2,0 m2	142
KIT HELIO PLAN 1x → 4x Pacchetti collettori solari da 1 a 4 collettori	144
Kit di collegamento e staffaggio Helio Plan 2.0	146
Regolazione e Accessori	150

Helio Plan 2.0

Collettore solare piano



+ VANTAGGI

- Collettore solare piano per installazioni verticali e orizzontali
- Assorbitore ad alta selettività in alluminio con saldatura laser, resistente alle elevate temperature con strato sottovuoto per ridurre al minimo le radiazioni
- Copertura in vetro solare di sicurezza temperato spessore 3,2 mm
- Vasca di contenimento in alluminio con profili in alluminio anodizzato e guarnizioni in gomma EPDM con giunti ad angolo galvanizzati
- Isolamento termico in lana di roccia ad alta densità (spessore 40 mm)
- Facilità di montaggio e disponibilità di kit di staffaggio completi per le diverse tipologie di installazione (installazione sovratetto e installazione tetto piano)
- Superficie totale collettore 2,02 m² e superficie assorbente netta 1,84 m²

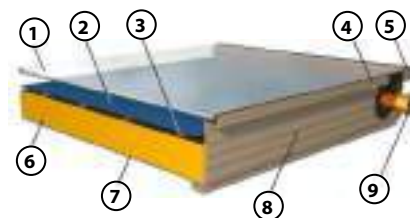

- 1 Vetro di sicurezza ad alta trasparenza
- 2 Assorbitore in alluminio con saldatura laser
- 3 Tubazioni assorbitore in rame
- 4 Flangia di connessione
- 5 Guarnizione EPDM con giunti vulcanizzati
- 6 Isolamento termico da 40 mm
- 7 Parete posteriore in alluminio
- 8 Profili di alluminio anodizzato
- 9 Raccordi idraulici

LISTINO

CODICE	MODELLO	EURO
709538	HELIO PLAN 2.0 - Collettore solare piano	1.040,00

CARATTERISTICHE TECNICHE E DIMENSIONI

Tipo		Helio Plan 2.0
Superficie totale collettore	m ²	2,02
Superficie assorbente netta DIN 4757 (di apertura)	m ²	1,84
Rendimento utile		
Rendimento ottico dell'assorbitore	%	81,4
Coefficiente di dispersione termica assorbitore k1	W/m ² K	4,061
Coefficiente di dispersione termica assorbitore k2	W/m ² K ²	0,0137
Fattore di correzione angolare		
Kdir	%	87
Kdif	%	82
Trasmissione vetro	%	90
Rendimento dell'assorbitore		
Assorbimento	%	95
Emissione	%	5
Contenuto d'acqua	L	1,56
Collegamenti collettore		
Pozzetto portasonda solare	Ø mm	6
Raccordi lisci	Ø mm	22
Liquido antigelo		Glicole polipropilenico atossico
Certificazioni		SOLAR KEYMARK - CE 97/23 EN 12975
Dimensioni		
Larghezza	mm	1170
Lunghezza	mm	1730
Spessore	mm	83
Peso a vuoto	kg	31



SOLAR KEYMARK

CERTIFICATO
EN 12975



HELIO PLAN 2.0

L'elevata qualità dei materiali costruttivi e l'alto know-how di costruzione confermati dai Test certificati a norma EN 12975, permettono ad ACV di garantire il funzionamento del collettore HELIO Plan 2.0 per 10 anni purchè vengano rispettate le norme di "uso e manutenzione" riportate nelle istruzioni a corredo del prodotto.

PARAMETRI FUNZIONAMENTO

- Pressione massima esercizio assorbitore 10 bar
- Temperatura massima in stagnazione 192 °C

Dimensioni

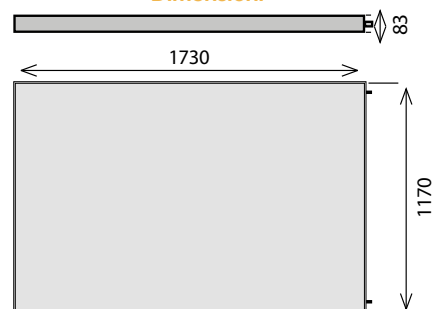

CONFIGURAZIONI DI COLLEGAMENTO IDRAULICO

I collettori HELIO Plan 2.0 possono essere installati collegando fino a 6 collettori in serie. Più di 6 collettori vengono collegate tra loro come una combinazione di collegamenti in serie e in parallelo.

CONFIGURAZIONI DI COLLEGAMENTO VERTICALE

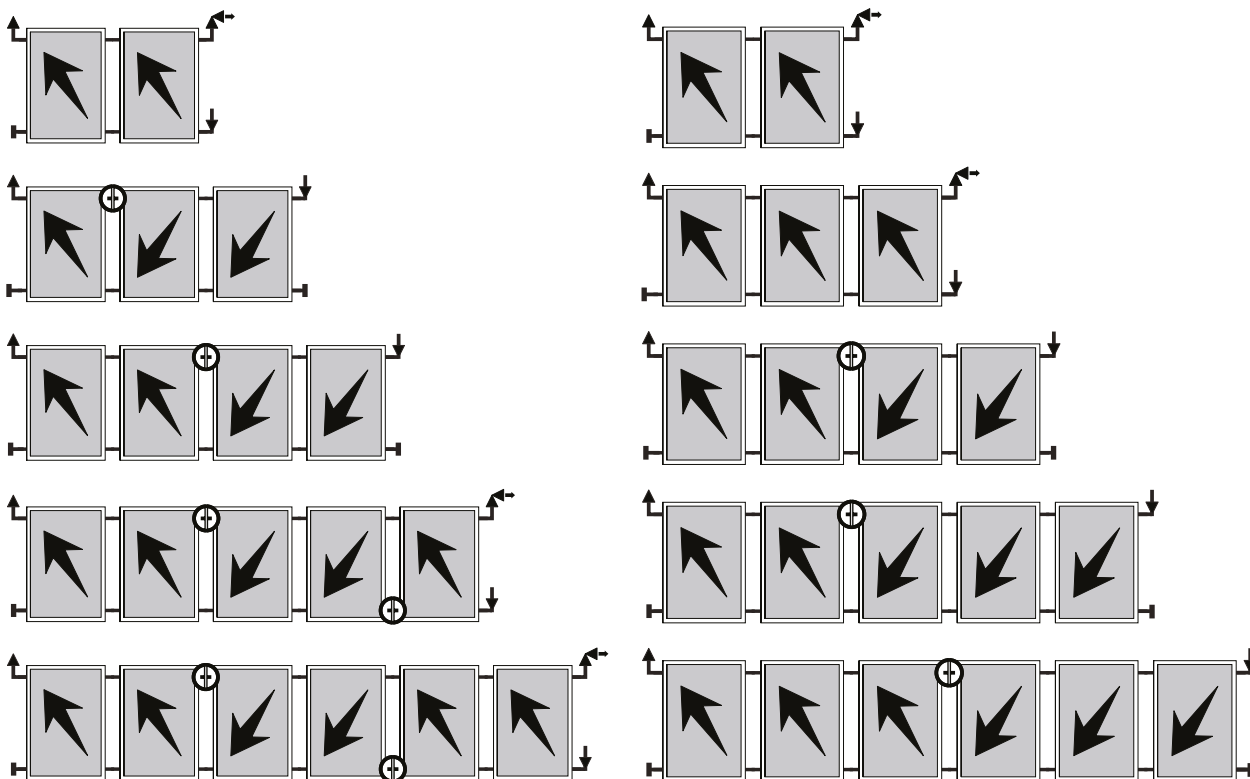

CONFIGURAZIONI DI COLLEGAMENTO ORIZZONTALE



Direzione del flusso

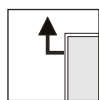

Mandata collettore



Ingresso collettore



Tappo terminale

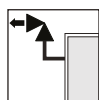

Tappo terminale con sfiato



Valvola di ritenuta

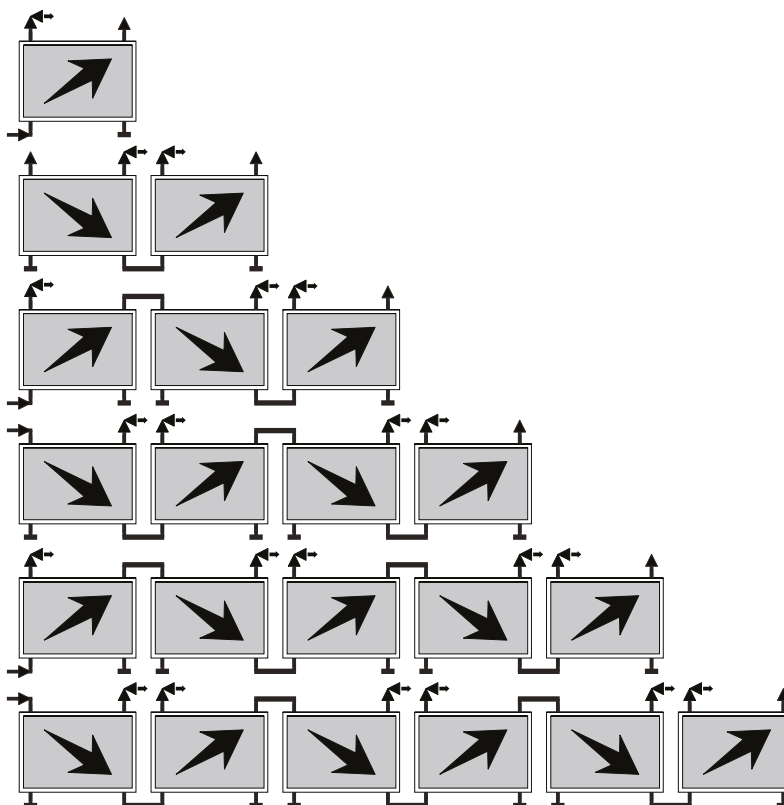

Kit Helio Plan 1x → 4x

Pacchetto Collettori Solari

+ VANTAGGI

Pacchetto solare con collettori HELIO PLAN 2.0

- Pacchetto completo di:
 - collettori solari Helio Plan 2.0
 - centralina solare Solar Unit 100
 - gruppo idraulico solare Solar Group 100 ERP
 - vaso espansione solare da 25 litri
 - tanica liquido antigelo (10 litri)
- Possibilità di integrazione riscaldamento con centralina Solar Unit 100.
- Disponibile in 4 modelli da 1 a 4 collettori solari in abbinamento a bollitori da 200 a 600 litri.



KIT HELIO PLAN

Codice	709814	709815	709816	709817
Descrizione	Kit Helio Plan 1x	Kit Helio Plan 2x	Kit Helio Plan 3x	Kit Helio Plan 4x
Helio Plan 2.0	 x 1	x 2	x 3	x 4
Numero di persone	 2-3	3-4	4-5	6-8
Prezzo Kit Helio Plan	3.420,00	4.380,00	5.320,00	6.290,00

IL KIT HELIO PLAN COMPRENDE



Helio Plan 2.0

Collettore solare piano per installazioni verticali e orizzontali

- Superficie totale 2,02 m²
- Superficie assorbente netta 1,84 m²



Solar Group 100 ERP

Gruppo idraulico integralmente coibentato, completo di circolatore HEP, gruppo di sicurezza, gruppo di riempimento, termometro, regolatore di portata, valvole di non ritorno e disaeratore.



Solar Unit 100

Centralina di regolazione semplice e multifunzione per impianti solari per la regolazione dell'impianto in funzione dell'irraggiamento solare, avente in dotazione di serie n. 2 Sonde Pt 1000.



Hydro Solar 25

vaso di espansione 25 L per impianti solari ed alte temperature (10 - 110°C), con membrana compatibile con miscele glicolate.



Solar Fluid 10 L

Liquido antigelo termovettore 10 L, consegnato in tanica da 25 L per proteggere efficacemente l'impianto contro il gelo. (*)

(*) Il kit comprende una tanica di Solar Fluid per ottenere una miscela con il 40% di glicole che corrisponde a una protezione fino a -19°C (percentuale standard consigliata). Il quantitativo reale di liquido glicolato necessario alla protezione antigelo del circuito solare, dovrà però essere determinato dall'installatore in fase di riempimento dell'impianto in funzione della temperatura a cui si vuole proteggere il circuito e del contenuto d'acqua del circuito stesso.

NOTA BENE:

I pacchetti Kit Helio Plan sono forniti senza i kit di collegamento idraulico e di staffaggio (vedere alle pagg. 146-149).

CONDIZIONI DI CONFIGURAZIONE

Portata: 30 L/h*m²
Copertura ACS: 50%
Esposizione: Sud
Angolo di inclinazione: 45°C

KIT HELIO PLAN IN ABBINAMENTO A BOLLITORE MULTIENERGIA SMART ME

Kit Helio Plan 2.0		709814 Kit Helio Plan 1x 3.420,00	709815 Kit Helio Plan 2x 4.380,00	709816 Kit Helio Plan 3x 5.320,00	709817 Kit Helio Plan 4x 6.290,00
Bollitore Smart ME		784220 Smart ME 200 3.180,00	784221 Smart ME 300 4.010,00	784218 Smart ME 400 4.530,00	784304 Smart ME 600 5.840,00
Prezzo Totale Pacchetto		6.600,00	8.390,00	9.850,00	12.130,00

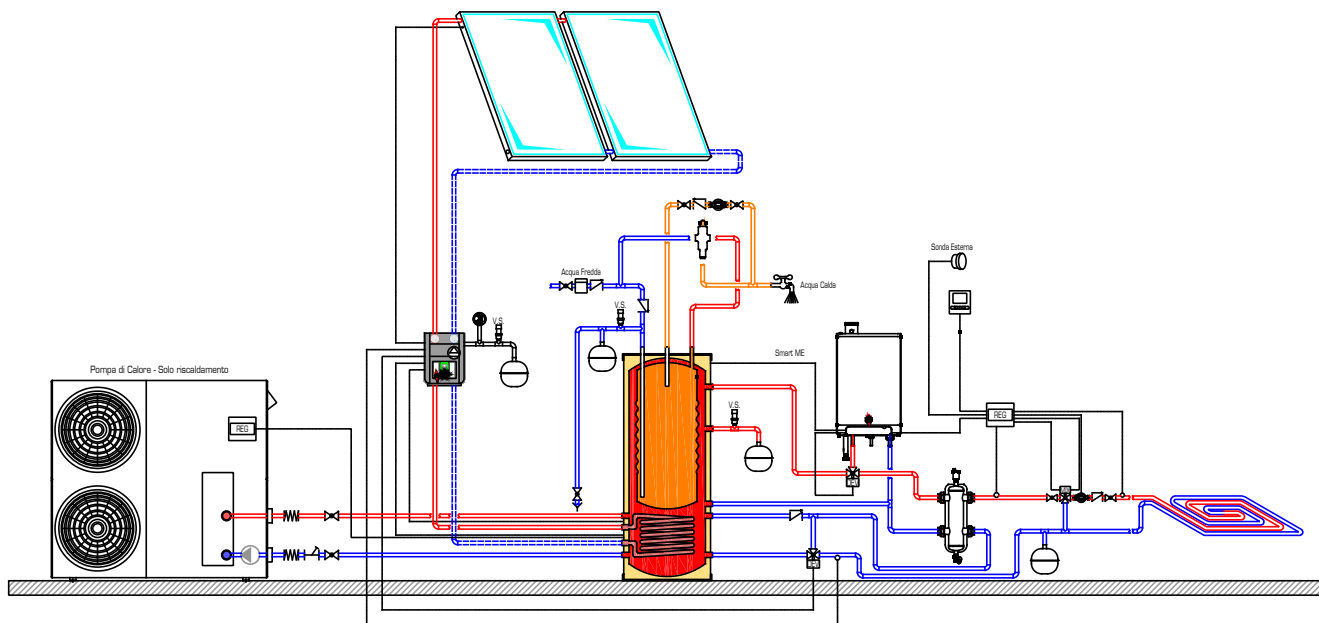

KIT HELIO PLAN IN ABBINAMENTO A BOLLITORE A DOPPIO SERPENTINO TSA 2CO

Kit Helio Plan 2.0		709814 Kit Helio Plan 1x 3.420,00	709815 Kit Helio Plan 2x 4.380,00	709816 Kit Helio Plan 3x 5.320,00	709817 Kit Helio Plan 4x 6.290,00
Bollitore TSA 2CO		945596 TSA 2CO 200 1.420,00	945677 TSA 2CO 300 1.630,00	945772 TSA 2CO 500 2.250,00	945772 TSA 2CO 500 2.250,00
Prezzo Totale Pacchetto		4.840,00	6.010,00	7.570,00	8.540,00

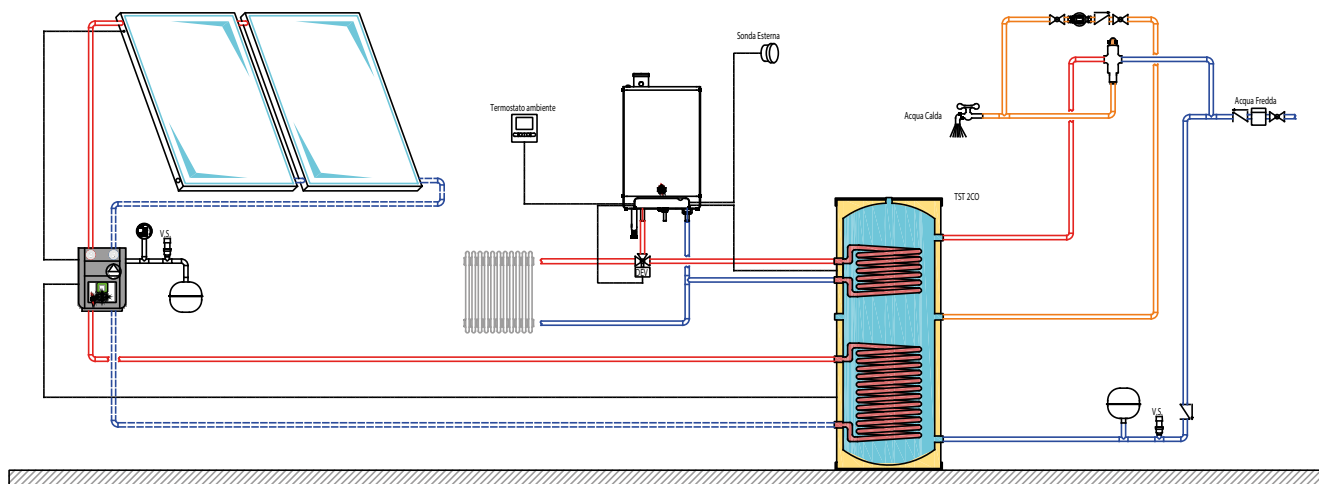

Kit di collegamento e staffaggio Helio Plan 2.0

KIT DI COLLEGAMENTO IDRAULICO

I kit di collegamento dei collettori HELIO Plan 2.0 permettono una installazione semplice collegando **fino a 6 collettori HELIO Plan 2.0 in serie**. Più di 6 unità vengono collegate tra loro come una combinazione di collegamenti in serie e in parallelo.



KIT COLLEGAMENTO IDRAULICO N. 1 COLLETTORE (ORIZZONTALE/VERTICALE)

CODICE	ARTICOLO	EURO	CONFIGURAZIONE DI COLLEGAMENTO
165783	Kit collegamento idraulico per n. 1 collettore orizzontale/verticale HELIO Plan 2.0	230,00	



KIT COLLEGAMENTO IDRAULICO N. 2 COLLETTORI (ORIZZONTALI / VERTICALI)

CODICE	ARTICOLO	EURO	CONFIGURAZIONE DI COLLEGAMENTO
165784	Kit collegamento idraulico n. 2 collettori orizzontali HELIO Plan 2.0	285,00	
165789	Kit collegamento idraulico n. 2 collettori verticali HELIO Plan 2.0	190,00	

KIT COLLEGAMENTO IDRAULICO N. 3 COLLETTORI (ORIZZONTALI / VERTICALI)

CODICE	ARTICOLO	EURO	CONFIGURAZIONE DI COLLEGAMENTO
165785	Kit collegamento idraulico n. 3 collettori orizzontali HELIO Plan 2.0	500,00	
165790	Kit collegamento idraulico n. 3 collettori verticali HELIO Plan 2.0	270,00	



KIT COLLEGAMENTO IDRAULICO N. 4 COLLETTORI (ORIZZONTALI / VERTICALI)

CODICE	ARTICOLO	EURO	CONFIGURAZIONE DI COLLEGAMENTO
165786	Kit collegamento idraulico n. 4 collettori orizzontali HELIO Plan 2.0	720,00	
165791	Kit collegamento idraulico n. 4 collettori verticali HELIO Plan 2.0	350,00	

KIT COLLEGAMENTO IDRAULICO N. 5 COLLETTORI (ORIZZONTALI / VERTICALI)

CODICE	ARTICOLO	EURO	CONFIGURAZIONE DI COLLEGAMENTO
165787	Kit collegamento idraulico n. 5 collettori orizzontali HELIO Plan 2.0	930,00	
165792	Kit collegamento idraulico n. 5 collettori verticali HELIO Plan 2.0	425,00	

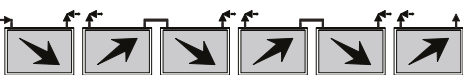
KIT COLLEGAMENTO IDRAULICO N. 6 COLLETTORI (ORIZZONTALI / VERTICALI)

CODICE	ARTICOLO	EURO	CONFIGURAZIONE DI COLLEGAMENTO
165788	Kit collegamento idraulico n. 6 collettori orizzontali HELIO Plan 2.0	1.150,00	
165793	Kit collegamento idraulico n. 6 collettori verticali HELIO Plan 2.0	500,00	

KIT DI STAFFAGGIO SOVRATETTO CON SUPPORTI DI FISSAGGIO

Il sistema di staffaggio a tetto dei collettori HELIO Plan 2.0 permette una installazione semplice e rapida senza smantellare la copertura dell'edificio, con possibilità di posizionare i pannelli sia verticalmente che orizzontalmente collegando **fino a 6 collettori HELIO Plan 2.0 in serie**. I profili di montaggio sono disposti da sinistra a destra.

TUTTI I KIT DI STAFFAGGIO SONO FORNITI SENZA ACCESSORI DI CONNESSIONE IDRAULICA

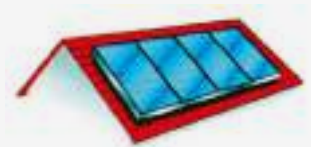

KIT STAFFAGGIO SOVRATETTO N. 1 COLLETTORE (ORIZZONTALE/VERTICALE)

CODICE	ARTICOLO	EURO	CONFIGURAZIONE DI COLLEGAMENTO
165804	Kit staffaggio sovratetto n. 1 collettore orizz./vert. HELIO Plan 2.0 completo di kit di fissaggio con n. 4 elementi per tegola a coppo	320,00	
165805	Kit staffaggio sovratetto n. 1 collettore orizz./vert. HELIO Plan 2.0 completo di kit di fissaggio con n. 8 elementi con vite prigioniera	340,00	

KIT STAFFAGGIO SOVRATETTO N. 2 COLLETTORI (ORIZZONTALI / VERTICALI)

CODICE	ARTICOLO	EURO	CONFIGURAZIONE DI COLLEGAMENTO
165806	Kit staffaggio sovratetto n. 2 collettori orizzontali HELIO Plan 2.0 completo di kit di fissaggio con n. 8 elementi per tegola a coppo	690,00	
165807	Kit staffaggio sovratetto n. 2 collettori orizzontali HELIO Plan 2.0 completo di kit di fissaggio con n. 8 elementi con vite prigioniera	750,00	
165808	Kit staffaggio sovratetto n. 2 collettori verticali HELIO Plan 2.0 completo di kit di fissaggio con n. 6 elementi per tegola a coppo	415,00	
165809	Kit staffaggio sovratetto n. 2 collettori verticali HELIO Plan 2.0 completo di kit di fissaggio con n. 6 elementi con vite prigioniera	440,00	

KIT STAFFAGGIO SOVRATETTO N. 3 COLLETTORI (ORIZZONTALI / VERTICALI)

CODICE	ARTICOLO	EURO	CONFIGURAZIONE DI COLLEGAMENTO
165810	Kit staffaggio sovratetto n. 3 collettori orizzontali HELIO Plan 2.0 completo di kit di fissaggio con n. 12 elementi per tegola a coppo	1.070,00	
165811	Kit staffaggio sovratetto n. 3 collettori orizzontali HELIO Plan 2.0 completo di kit di fissaggio con n. 12 elementi con vite prigioniera	1.150,00	
165812	Kit staffaggio sovratetto n. 3 collettori verticali HELIO Plan 2.0 completo di kit di fissaggio con n. 8 elementi per tegola a coppo	660,00	
165813	Kit staffaggio sovratetto n. 3 collettori verticali HELIO Plan 2.0 completo di kit di fissaggio con n. 8 elementi con vite prigioniera	710,00	

KIT STAFFAGGIO SOVRATETTO N. 4 COLLETTORI (ORIZZONTALI / VERTICALI)

CODICE	ARTICOLO	EURO	CONFIGURAZIONE DI COLLEGAMENTO
165814	Kit staffaggio sovratetto n. 4 collettori orizzontali HELIO Plan 2.0 completo di kit di fissaggio con n. 16 elementi per tegola a coppo	1.430,00	
165815	Kit staffaggio sovratetto n. 4 collettori orizzontali HELIO Plan 2.0 completo di kit di fissaggio con n. 16 elementi con vite prigioniera	1.550,00	
165816	Kit staffaggio sovratetto n. 4 collettori verticali HELIO Plan 2.0 completo di kit di fissaggio con n. 10 elementi per tegola a coppo	840,00	
165817	Kit staffaggio sovratetto n. 4 collettori verticali HELIO Plan 2.0 completo di kit di fissaggio con n. 10 elementi con vite prigioniera	900,00	

KIT STAFFAGGIO SOVRATETTO N. 5 COLLETTORI (ORIZZONTALI / VERTICALI)

CODICE	ARTICOLO	EURO	CONFIGURAZIONE DI COLLEGAMENTO
165818	Kit staffaggio sovratetto n. 5 collettori orizzontali HELIO Plan 2.0 completo di kit di fissaggio con n. 20 elementi per tegola a coppo	1.800,00	
165819	Kit staffaggio sovratetto n. 5 collettori orizzontali HELIO Plan 2.0 completo di kit di fissaggio con n. 20 elementi con vite prigioniera	1.950,00	
165820	Kit staffaggio sovratetto n. 5 collettori verticali HELIO Plan 2.0 completo di kit di fissaggio con n. 12 elementi per tegola a coppo	1.090,00	
165821	Kit staffaggio sovratetto n. 5 collettori verticali HELIO Plan 2.0 completo di kit di fissaggio con n. 12 elementi con vite prigioniera	1.170,00	

KIT STAFFAGGIO SOVRATETTO N. 6 COLLETTORI (ORIZZONTALI / VERTICALI)

CODICE	ARTICOLO	EURO	CONFIGURAZIONE DI COLLEGAMENTO
165822	Kit staffaggio sovratetto n. 6 collettori orizzontali HELIO Plan 2.0 completo di kit di fissaggio con n. 24 elementi per tegola a coppo	2.180,00	
165823	Kit staffaggio sovratetto n. 6 collettori orizzontali HELIO Plan 2.0 completo di kit di fissaggio con n. 24 elementi con vite prigioniera	2.350,00	
165824	Kit staffaggio sovratetto n. 6 collettori verticali HELIO Plan 2.0 completo di kit di fissaggio con n. 14 elementi per tegola a coppo	1.280,00	
165825	Kit staffaggio sovratetto n. 6 collettori verticali HELIO Plan 2.0 completo di kit di fissaggio con n. 14 elementi con vite prigioniera	1.360,00	

Kit di collegamento e staffaggio Helio Plan 2.0

KIT DI STAFFAGGIO SU TETTO PIANO

Il sistema di staffaggio a tetto piano permette l'installazione dei collettori Helio Plan 2.0 sia su tetto piatto che su terreno, in modo semplice e rapido. Tale kit permette di posizionare i pannelli sia verticalmente che orizzontalmente collegando **fino a 6 collettori HELIO Plan 2.0 in serie**. I materiali utilizzati per la realizzazione di tali kit sono appositamente studiati per resistere alle aggressioni climatiche e garantire la massima durata dell'installazione.
TUTTI I KIT DI STAFFAGGIO SONO FORNITI SENZA ACCESSORI DI CONNESSIONE IDRAULICA

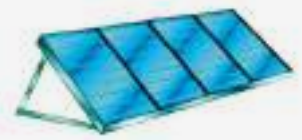

KIT STAFFAGGIO TETTO PIANO N. 1 COLLETTORE (ORIZZONTALE)

CODICE	ARTICOLO	EURO	CONFIGURAZIONE DI COLLEGAMENTO
165826	Kit staffaggio su tetto piano n. 1 collettore HELIO Plan 2.0 (orizzontale) con staffe per inclinazione collettore a 45°	445,00	

KIT STAFFAGGIO TETTO PIANO N. 2 COLLETTORI (ORIZZONTALI / VERTICALI)

CODICE	ARTICOLO	EURO	CONFIGURAZIONE DI COLLEGAMENTO
165827	Kit staffaggio su tetto piano n. 2 collettori orizzontali HELIO Plan 2.0 con staffe per inclinazione collettore a 45°	930,00	
165828	Kit staffaggio su tetto piano n. 2 collettori verticali HELIO Plan 2.0 con staffe per inclinazione collettore a 45°	680,00	

KIT STAFFAGGIO TETTO PIANO N. 3 COLLETTORI (ORIZZONTALI / VERTICALI)

CODICE	ARTICOLO	EURO	CONFIGURAZIONE DI COLLEGAMENTO
165829	Kit staffaggio su tetto piano n. 3 collettori orizzontali HELIO Plan 2.0 con staffe per inclinazione collettore a 45°	1.420,00	
165830	Kit staffaggio su tetto piano n. 3 collettori verticali HELIO Plan 2.0 con staffe per inclinazione collettore a 45°	1.030,00	

KIT STAFFAGGIO TETTO PIANO N. 4 COLLETTORI (ORIZZONTALI / VERTICALI)

CODICE	ARTICOLO	EURO	CONFIGURAZIONE DI COLLEGAMENTO
165831	Kit staffaggio su tetto piano n. 4 collettori orizzontali HELIO Plan 2.0 con staffe per inclinazione collettore a 45°	1.910,00	
165832	Kit staffaggio su tetto piano n. 4 collettori verticali HELIO Plan 2.0 con staffe per inclinazione collettore a 45°	1.340,00	

KIT STAFFAGGIO TETTO PIANO N. 5 COLLETTORI (ORIZZONTALI / VERTICALI)

CODICE	ARTICOLO	EURO	CONFIGURAZIONE DI COLLEGAMENTO
165833	Kit staffaggio su tetto piano n. 5 collettori orizzontali HELIO Plan 2.0 con staffe per inclinazione collettore a 45°	2.410,00	
165834	Kit staffaggio su tetto piano n. 5 collettori verticali HELIO Plan 2.0 con staffe per inclinazione collettore a 45°	1.710,00	

KIT STAFFAGGIO TETTO PIANO N. 6 COLLETTORI (ORIZZONTALI / VERTICALI)

CODICE	ARTICOLO	EURO	CONFIGURAZIONE DI COLLEGAMENTO
165835	Kit staffaggio su tetto piano n. 6 collettori orizzontali HELIO Plan 2.0 con staffe per inclinazione collettore a 45°	2.900,00	
165836	Kit staffaggio su tetto piano n. 6 collettori verticali HELIO Plan 2.0 con staffe per inclinazione collettore a 45°	2.010,00	

KIT DI INSTALLAZIONE PER INTEGRAZIONE A TETTO

Il sistema di integrazione a tetto, collegando **fino a 6 collettori HELIO Plan 2.0 in serie in verticale**, offre una soluzione architettonica armoniosa ed estetica per tutti i tetti con un'inclinazione superiore ai 25°. I collettori formano un unico piano con le tegole del tetto, a perfetta tenuta alle intemperie grazie alle scossaline che proteggono anche i tubi di collegamento. L'installazione è estremamente rapida e facilitata senza necessità di eseguire saldature.

TUTTI I KIT DI INSTALLAZIONE SONO FORNITI SENZA ACCESSORI DI CONNESSIONE IDRAULICA

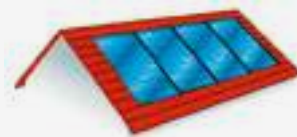

KIT INSTALLAZIONE INTEGRATA A TETTO N. 2 COLLETTORI (VERTICALI)

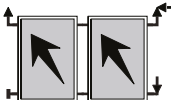
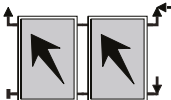
CODICE	ARTICOLO	EURO	CONFIGURAZIONE DI COLLEGAMENTO
165794	Kit installazione n. 2 collettori verticali HELIO Plan 2.0 completo di kit di integrazione su tetto con tegola a coppo	2.270,00	
165799	Kit installazione n. 2 collettori verticali HELIO Plan 2.0 completo di kit di integrazione su tetto con tegola ardesia	2.510,00	

KIT INSTALLAZIONE INTEGRATA A TETTO N. 3 COLLETTORI (VERTICALI)

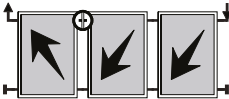
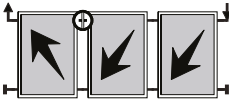
CODICE	ARTICOLO	EURO	CONFIGURAZIONE DI COLLEGAMENTO
165795	Kit installazione n. 3 collettori verticali HELIO Plan 2.0 completo di kit di integrazione su tetto con tegola a coppo	3.240,00	
165800	Kit installazione n. 3 collettori verticali HELIO Plan 2.0 completo di kit di integrazione su tetto con tegola ardesia	3.320,00	

KIT INSTALLAZIONE INTEGRATA A TETTO N. 4 COLLETTORI (VERTICALI)

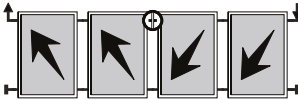
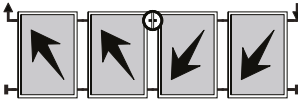
CODICE	ARTICOLO	EURO	CONFIGURAZIONE DI COLLEGAMENTO
165796	Kit installazione n. 4 collettori verticali HELIO Plan 2.0 completo di kit di integrazione su tetto con tegola a coppo	4.220,00	
165801	Kit installazione n. 4 collettori verticali HELIO Plan 2.0 completo di kit di integrazione su tetto con tegola ardesia	4.120,00	

KIT INSTALLAZIONE INTEGRATA A TETTO N. 5 COLLETTORI (VERTICALI)

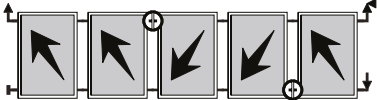
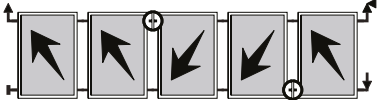
CODICE	ARTICOLO	EURO	CONFIGURAZIONE DI COLLEGAMENTO
165797	Kit installazione n. 5 collettori verticali HELIO Plan 2.0 completo di kit di integrazione su tetto con tegola a coppo	5.190,00	
165802	Kit installazione n. 5 collettori verticali HELIO Plan 2.0 completo di kit di integrazione su tetto con tegola ardesia	4.910,00	

KIT INSTALLAZIONE INTEGRATA A TETTO N. 6 COLLETTORI (VERTICALI)

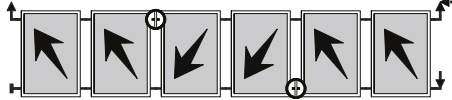
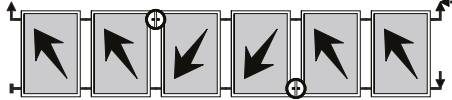

CODICE	ARTICOLO	EURO	CONFIGURAZIONE DI COLLEGAMENTO
165798	Kit installazione n. 6 collettori verticali HELIO Plan 2.0 completo di kit di integrazione su tetto con tegola a coppo	6.160,00	
165803	Kit installazione n. 6 collettori verticali HELIO Plan 2.0 completo di kit di integrazione su tetto con tegola ardesia	5.710,00	

Regolazione e accessori

REGOLAZIONE E GRUPPI IDRAULICI

	CODICE	ARTICOLO	EURO
	786922	Solar Unit 100 Centralina di regolazione semplice e multifunzione per l'abbinamento a impianti solari con 1 o più bollitori in parallelo e per la regolazione di impianti di riscaldamento con integrazione solare, avente: <ul style="list-style-type: none"> • n. 4 ingressi per sonde di temperatura Pt 1000 • n. 2 uscite in tensione Dotazione di serie <ul style="list-style-type: none"> • n. 2 Sonde Pt 1000 	630,00
	786756	Sonda PT 1000 Sonda per circuiti solari completa di cavo in silicone da 2,5 mt (resistente fino a 180°C)	80,00
	786755	Scatola di protezione sovratensione	90,00
	786919	Solar Group 100 ERP Gruppo idraulico idoneo per impianti solari di superficie captante fino a 20 m2, integralmente coibentato, completo di: disareatore, circolatore HEP, gruppo di sicurezza, gruppo di riempimento, termometri, regolatore e misuratore di portata, valvole di non ritorno. DATI TECNICI PRINCIPALI Pressione max di esercizio: 6 bar Temperatura max di esercizio: 120°C Raccordo vaso di espansione: 3/4" M Raccordo di scarico: 3/4" F Regolatore di portata: 2 - 15 L/min Peso: 6,7 kg Dimensioni: 375 x 250 x 190 mm	1.510,00
	698859	Solar Group 40 ERP Gruppo idraulico idoneo per impianti solari di superficie captante fino a 40 m2, integralmente coibentato, completo di: disareatore, circolatore, gruppo di sicurezza, gruppo di riempimento, termometri, regolatore e misuratore di portata, valvole di non ritorno. DATI TECNICI PRINCIPALI Pressione max di esercizio: 6 bar Temperatura max di esercizio: 120°C Raccordo vaso di espansione: 3/4" M Raccordo di scarico: 3/4" F Regolatore di portata: 4 - 36 L/min Peso: 9 kg Dimensioni: 310 x 250 x 260 mm	1.540,00

ACCESSORI CIRCUITO SOLARE

	CODICE	ARTICOLO	EURO
	709505	Hydro Solare/Primario 12 - Vaso di espansione 12 litri	126,00
	709506	Hydro Solare/Primario 18 - Vaso di espansione 18 litri	133,00
	709507	Hydro Solare/Primario 25 - Vaso di espansione 25 litri	141,00
	709508	Hydro Solare/Primario 35 - Vaso di espansione 35 litri	216,00
	709509	Hydro Solare/Primario 50 - Vaso di espansione 50 litri	260,00
	709510	Hydro Solare/Primario 80 - Vaso di espansione 80 litri	399,00
	709511	Hydro Solare/Primario 100 - Vaso di espansione 100 litri	455,00
	709512	Hydro Solare/Primario 150 - Vaso di espansione 150 litri	701,00
	709513	Solar Mix 1/2" Miscelatore termostatico regolabile per impianti solari completo di filtri inox, valvole di ritegno e codoli filettati.	380,00
	709514	Solar Mix 3/4" Miscelatore termostatico regolabile per impianti solari completo di filtri inox, valvole di ritegno e codoli filettati.	390,00
	786734	Solar Fluid 10 L Liquido antigelo termovettore 10 L, consegnato in tanica da 25 L per facilitare le operazioni di diluizione con acqua e permette di apportare un elevato potere di trasmissione calorica e protegge efficacemente l'impianto contro il gelo. Glicole propilenico con inibitori, atossico, biodegradabile e biocompatibile.	255,00

Condizioni generali di vendita

Disposizioni generali

1. OGGETTO

1.1 Le presenti Condizioni Generali disciplinano i contratti di vendita o di fornitura dei prodotti del Gruppo Atlantic Italia (di seguito GA Italia) indicati nei Cataloghi prodotti ACV, Atlantic Riscaldamento e Atlantic ACS in vigore.

1.2 I Cataloghi non costituiscono offerta e possono essere modificati in ogni momento; inoltre le caratteristiche tecniche e le prestazioni riportate nei predetti Cataloghi sono meramente indicative, non impegnando in alcun modo GA Italia, la quale si riserva di apportare in qualunque momento modifiche e/o aggiornamenti.

1.3 Eventuali modifiche alle presenti condizioni non avranno valore se non espressamente e specificatamente accettate per iscritto da GA Italia.

1.4 Le commissioni, eventuali varianti, esazioni, trattative, abbuoni, transazioni ecc., fatte da agenti od intermediari non sono valide senza conferma scritta di GA Italia.

1.5 L'Acquirente non potrà vendere, esportare o riesportare, direttamente o indirettamente, prodotti acquistati da GA Italia in violazione delle normative nazionali e internazionali applicabili relative al controllo delle riesportazioni e alle sanzioni economiche. In particolare, all'Acquirente è fatto divieto di mettere i prodotti a disposizione di qualsiasi persona o entità situata in un paese (come Cuba, Iran, Corea del Nord, Russia, ecc.) soggetto a controlli di (ri) esportazione imposti in particolare dall'Unione Europea o Stati Uniti.

1.6 L'Acquirente dovrà informare immediatamente GA Italia di ogni difficoltà incontrata riguardo al rispetto di tale divieto. GA Italia si riserva il diritto di chiedere all'Acquirente qualsiasi prova che giustifichi il rispetto di tale divieto. In caso di violazione del divieto di cui sopra, GA Italia avrà facoltà di risolvere - immediatamente e senza preavviso - il rapporto commerciale con l'Acquirente e di cancellare gli ordini in corso, senza che quest'ultimo possa pretendere alcun indennizzo e fatto salvo l'eventuale risarcimento dei danni che GA Italia si riserva di pretendere.

2. ORDINI E CONCLUSIONE DEL CONTRATTO

2.1 Gli ordini dovranno essere comunicati per iscritto e inviati a GA Italia a mezzo agente o venditore; GA Italia si riserva la facoltà di accettare o meno gli ordini a suo insindacabile giudizio, in caso di mancata accettazione GA Italia provvederà a darne comunicazione diretta o a mezzo agente/venditore entro 10 giorni lavorativi.

2.2 Il contratto si conclude nel momento del ricevimento da parte del Compratore della conferma d'ordine di GA Italia. In ogni modo, anche in assenza di conferma d'ordine scritta, il contratto si considera concluso e sottoposto alle presenti Condizioni Generali se il Compratore accetta i Prodotti consegnati da GA Italia in base all'ordine di acquisto dallo stesso compilato e trasmesso.

2.3 Ai contratti di vendita comunque conclusi si applicheranno le presenti Condizioni Generali di Vendita GA Italia e non si applicheranno le eventuali Condizioni Generali di Acquisto della Compratrice.

3. PREZZI

3.1 I prezzi dei Prodotti sono quelli che risultano dal Listino Prezzi GA Italia in vigore al momento dell'acquisizione dell'ordine. In caso di Variazioni di Listino GA Italia ne darà preventiva comunicazione almeno 30 giorni prima della data di entrata in vigore.

3.2 GA Italia si riserva la possibilità di aggiornare i prezzi degli ordini già esistenti con consegna successiva all'entrata in vigore del nuovo listino.

3.3 I prezzi non sono comprensivi dei costi di imballaggio diverso da quello standard previsto da GA Italia, trasporto, assicurazione, installazione e/o montaggio né degli ulteriori eventuali oneri (tasse, imposte etc.), salvo sia diversamente previsto nelle condizioni particolari sottoscritte sul singolo ordine.

3.4 I prezzi indicati si intendono per merce franco magazzino GA Italia, IVA esclusa.

4. TERMINI DI CONSEGNA E SPEDIZIONI

4.1 I termini di consegna indicati nella conferma d'ordine emessa da GA Italia non rivestono carattere essenziale e sono subordinati a tutte le eventualità che possono intervenire a ritardare la consegna.

4.2 I termini di consegna sono sempre e puramente indicativi e la proroga di essi non può dare diritto al compratore a richiesta di indennizzo od altro, ogni eccezione rimossa. Solo nel caso il ritardo superi i 60 giorni il compratore potrà comunicare a mezzo PEC la sua intenzione di considerare risolto il contratto: resta escluso ogni risarcimento di danni a suo favore.

4.3 Ove sia previsto un anticipo di pagamento all'ordine o un pagamento da parte di una società finanziaria, i termini di consegna inizieranno a decorrere a far data dal ricevimento dell'anticipo o del benessere della società finanziaria con successiva emissione di conferma d'ordine di GA Italia.

4.4 Nel caso in cui la fornitura non possa essere effettuata per causa di forza maggiore o per caso fortuito o altra

causa non prevedibile (ritardi o mancate consegne da propri fornitori, interruzione o sospensione di trasporti o energie, indisponibilità o scarsità di materie prime, scioperi o agitazioni sindacali) o, comunque, per causa non imputabile al Venditore, i termini di consegna si considerano automaticamente prorogati dalla data di comunicazione da parte del Venditore per un tempo pari alla durata dell'impedimento.

4.5 Indipendentemente da quanto pattuito per le spese di trasporto, la merce viaggia sempre a rischio e pericolo della Compratrice, anche nel caso di ritorno per qualsiasi motivo. Eventuali reclami sulla spedizione dovranno essere segnalati a mezzo riserva specifica a cura del cliente sui tutti i documenti riguardanti il trasporto al momento della consegna da parte del corriere e dovranno pervenire entro 8 (otto) giorni a mezzo PEC.

4.6 I rischi relativi ai Prodotti acquistati passano al Compratore al momento della consegna al vettore, con il caricamento della merce sui mezzi di trasporto presso i magazzini del Venditore, anche periferici.

4.7 I resi qualora preventivamente autorizzati sono sempre franco nostro magazzino e potrà essere addebitata una penale fino al 20% del valore della merce resa maggiorata delle eventuali spese di ripristino se necessarie.

4.8 La scelta dello spedizioniere spetta al Venditore salvo consegne con resa franco nostro magazzino con ritiro a mezzo cliente.

4.9 La data della consegna è quella dell'emissione dei documenti di viaggio.

5. PAGAMENTI

5.1 Il pagamento avviene nelle modalità concordate nella conferma d'ordine emessa da GA Italia ed alle "condizioni commerciali" in vigore.

5.2 I termini di pagamento, qualunque sia la forma, sono tassativi.

5.3 Gli anticipi dovranno in ogni caso intendersi infruttiferi e dovranno essere effettuati direttamente ad GA Italia.

5.4 Il rilascio di effetti cambiari o bancari non vale come pagamento e conclusione dell'ordine. Le spese relative restano a carico del Compratore.

5.5 Ove sia previsto il pagamento mediante rimessa diretta, questa dovrà essere effettuata mediante bonifico bancario o trasferimento SWIFT - valuta fissa a favore del beneficiario pari al giorno in cui il pagamento è dovuto presso la banca indicata da GA Italia.

5.6 GA Italia potrà emettere tratta o ricevuta bancaria per l'importo di cui alla fattura, pagabile alla data in cui il pagamento è dovuto, presso la banca indicata dall'acquirente o, in difetto, presso la propria banca di fiducia nella città in cui ha sede il Compratore dandone indicazione nella conferma d'ordine.

5.7 Qualora il pagamento sia previsto ad avviso di merce pronta, lo stesso dovrà pervenire entro 10 giorni dal ricevimento di tale avviso.

5.8 In caso di mancato pagamento, totale o parziale, il Compratore dovrà corrispondere sulla somma in sospeso un interesse di mora pari al tasso determinato dal Ministero dell'Economia e delle Finanze sulla Gazzetta Ufficiale, impregiudicato il diritto del Venditore di dichiarare risolto il contratto.

5.9 Il mancato pagamento anche di una sola rata, purché eccedente l'ottava parte del prezzo determinerà automaticamente la decadenza del beneficio del termine, impregiudicato in ogni caso il diritto di GA Italia alla risoluzione del contratto. In tal caso le rate eventualmente corrisposte dal Compratore rimarranno acquisite al Venditore a titolo d'indennità, salva l'azione per il maggiore danno.

5.10 In caso di insolvenza GA Italia potrà sospendere immediatamente l'esecuzione di ogni contratto di vendita concluso con il Compratore, fintanto che questi non avrà compiuto l'integrale pagamento del dovuto e svincolarsi da ogni impegno di disponibilità di merce ulteriore in ordine.

6. RISERVATO DOMINIO

6.1 Per patto espresso, si intende dalle parti riservata ad GA Italia la proprietà di tutto quanto è compreso nella presente fornitura fino all'integrale pagamento. Resta perciò inibito al compratore di alienare, cedere, dare in pegno e di trasferire al di fuori della località indicata nel contratto e comunque di spossessarsi di parte alcuna di quanto oggetto del presente contratto, durante le more di pagamento, senza l'esplicito consenso della Venditrice, la quale avrà pertanto il diritto di rivendicare le merci ovunque esse si trovino, considerandosi ogni trasferimento, anteriore all'integrale pagamento del prezzo, come atto illegittimo.

6.2 La Compratrice sarà altresì tenuta ad assicurare a proprie spese, contro qualsiasi danno o perdita, il macchinario venduto. In caso di mancato pagamento anche di una sola delle rate di prezzo, sarà facoltà della Venditrice pretendere l'immediato ed integrale pagamento del suo residuo credito, decadendo la

Compratrice dal beneficio del termine; oppure di procedere all'immediato ritiro dei beni oggetto del presente contratto. In tale ultimo caso, la Venditrice dovrà restituire le somme riscosse in conto prezzo, salvo deduzione del 60% sul prezzo pattuito, che resterà attribuito a titolo di risarcimento danni, e del 4% per ogni mese di possesso (considerando la frazione di mese come mese intero), che d'accordo viene convenuto come corrispettivo per il godimento del bene.

6.3 La Compratrice si impegna a non rimuovere le attrezzature senza autorizzazione scritta della Venditrice ed a notificare a questa, entro 24 ore, ogni atto esecutivo o cautelare promosso da terzi che dovesse colpire le attrezzature, restando la Compratrice tenuta a rispondere nei confronti della Venditrice per qualsiasi spesa, anche giudiziale, occorrente per ottenere la restituzione delle attrezzature, salvo l'ulteriore risarcimento del danno.

7. CLAUSOLA RISOLUTIVA ESPRESSA

7.1 Fatto salvo quanto sopra, qualora il ritardo nei termini di pagamento superi i giorni 30, il contratto di vendita si intende risolto automaticamente, in forza dell'art. 1456 c.c., per effetto della comunicazione in forma scritta, da parte di Venditore, di avvalersi della presente clausola risolutiva espressa.

8. GARANZIA

8.1 GA Italia fornisce garanzia per i Prodotti e le parti componenti, relativamente ai materiali ed alla lavorazione, in caso di vizi originari che li rendano inidonei all'uso cui sono destinati o che ne diminuiscano il valore, ai sensi degli art. 1490 c.c. e ss.

8.2 La garanzia decorre con la 1^a accensione ove prevista (vedi Condizioni Generali di Garanzia Convenzionale).

La 1^a accensione è gratuita per tutte le zone servite da Centro Assistenza nel raggio di 20 Km. Per distanze superiori a 20 Km, isole minori e località montane, verificata preventivamente la copertura, il costo della 1^a accensione va concordato con il Centro Assistenza Tecnica (CAT) di zona.

8.3 La durata della garanzia per vizi originari è di 1 anno dalla consegna, ma GA Italia non è tenuta a prestare la garanzia, di cui sopra, se il Compratore non denuncia il vizio entro 8 giorni dalla scoperta dello stesso, secondo l'articolo 1495 c.c.

La garanzia è esclusa nei seguenti casi:

a) Mancato pagamento del prezzo o di una sua rata, se il pagamento è stato rateizzato.

b) Mancata 1^a accensione ove prevista

c) Difetto non imputabile a difformità dei materiali o di lavorazione, ma dipendente dalle seguenti cause:

- Danneggiamenti durante il trasporto;
- Non conformità dell'impianto a leggi e regolamenti;
- Erronea installazione;
- Danni derivanti da caso fortuito, forza maggiore, come incendi, fulmini, ecc., o comunque, da cause non imputabili al Venditore;
- Manomissioni e interventi effettuati da personale non abilitato;
- Difetti dovuti ad anomalie della rete elettrica, idraulica, gas;
- Omessa o erronea manutenzione;
- Uso irregolare e/o non osservanza delle istruzioni o avvertenze di cui ai manuali dei manuali d'uso e istruzione a corredo del prodotto;
- Normale usura;
- Difetti dovuti ad una non corretta e diligente custodia;
- Corrosione o rotture provocate da: correnti vaganti, condense, aggressività dell'acqua, trattamenti disincrostanti effettuati non correttamente, gelo, mancanza d'acqua, incrostazioni dovute a depositi di fanghi o di calcare, acidità, surriscaldamento;
- Utilizzo di parti di ricambio non originali o non autorizzate dal Venditore. Tale garanzia è prestata gratuitamente e le relative spese di trasporto e imballaggio si intendono a carico del Venditore per il periodo indicato.

8.4 Per maggiori specifiche e dettagli fanno sempre e solo riferimento le condizioni di garanzia disponibili nel sito e nel listino.

9. CLAUSOLA PENALE

9.1 Eventuali gravi inadempimenti da parte della Compratrice quali, ad esempio, mancato ritiro dei prodotti, illegittima revoca dell'ordine, ecc., daranno automaticamente diritto ad GA Italia di trattenere quanto già corrisposto dalla Compratrice e pretendere, a titolo di penale, una somma pari al 40% del prezzo pattuito, a titolo di mancato utile lordo e rimborso spese sostenute, restando in ogni caso impregiudicato il risarcimento del maggior danno.

10. FORO COMPETENTE

10.1 Per qualsiasi controversia relativa all'interpretazione e all'esecuzione del presente contratto è competente il foro di Ravenna.

ORGOGLIOSI DI PORTARE I COLORI DI GROUPE ATLANTIC



GROUPE ATLANTIC risponde ai bisogni fondamentali grazie a soluzioni sempre più eco-efficienti (riscaldamento, acqua calda sanitaria, climatizzazione, ventilazione) destinate a milioni di clienti in ambito residenziale e terziario. Società francese presente in 4 continenti, GROUPE ATLANTIC si basa su valori familiari forti: fiducia, responsabilità, impegno a lungo termine.

Dati principali di GROUPE ATLANTIC a fine 2022: 13.000 collaboratori, 31 siti industriali, 3,2 mld euro di fatturato.

High well-being / Low carbon



ASSOCIATI A:



Assotermica
tecnologie per il comfort

ASSOCLIMA
COSTRUTTORI SISTEMI DI CLIMATIZZAZIONE



**Territoriale
di Ravenna**

**GROUPE
ATLANTIC**

**GROUPE ATLANTIC ITALIA SPA
WHOLESALERS DIVISION**

Via Pana, 92

I-48018, Faenza (RA)

T +39 0546 91 13 00

info.atlanticitalia@groupe-atlantic.com

www.atlantic-comfort.it

www.acv.com

Seguici su:

 **Atlantic - ACV**

